

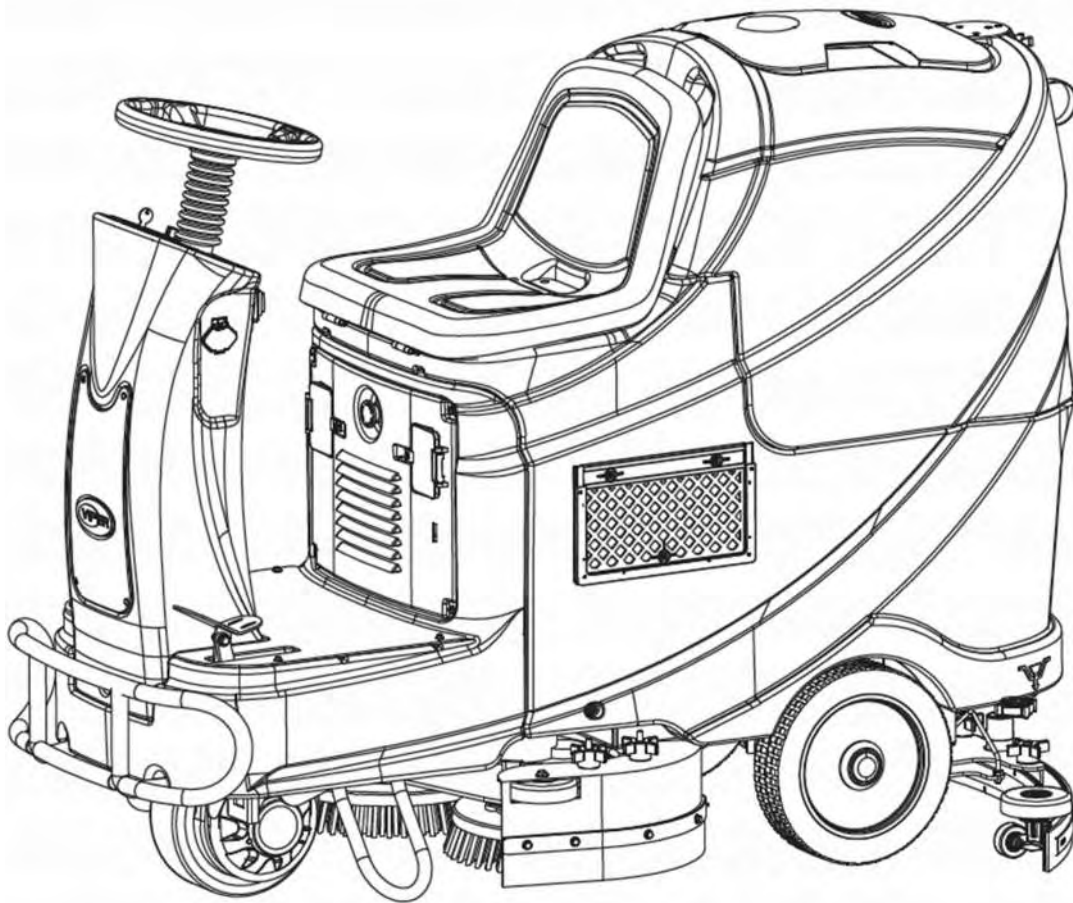

Ride-on Scrubbers

USER MANUAL

READ USER MANUAL CAREFULLY BEFORE USE



Model # _____

Serial No.# _____

VR10029EU REV.02
2015-11-26

TABLE OF CONTENTS

ENGLISH	USER MANUAL.....	1-16
DEUTSCH	BETRIEBSANLEITUNG.....	17-29
FRANÇAIS	MANUEL UTILISATEUR.....	30-42
NEDERLANDS	GEBRUIKERS HANDLEIDING.....	43-55
ITALIANO	MANUALE D'USO.....	56-68
ESPAÑOL	INSTRUCCIONES DE USO.....	69-81
PORTUGUÊS	MANUAL DO UTILIZADOR.....	82-94
ΕΛΛΗΝΙΚΑ	ΕΓΧΕΙΡΙΔΙΟ ΧΡΗΣΤΗ.....	95-108
ČESKÝ	UŽIVATELSKÝ MANUÁL.....	109-121
POLSKI	INSTRUKCJA OBSŁUGI.....	122-134
MAGYAR	FELHASZNÁLÓI KÉZIKÖNYV.....	135-146
ROMÂNĂ	MANUALUL UTILIZATORULUI.....	147-159
РУССКИЙ	ИСТРУКЦИЯ ПО ПРИМЕНЕНИЮ.....	160-172
БЪЛГАРСКИ	РЪКОВОДСТВО НА ПОТРЕБИТЕЛЯ.....	173-185
SLOVENŠČINA	NAVODILA ZA UPORABO.....	186-197
SLOVAK	POUŽÍVATEĽSKÁ PRÍRUČKAUSER MANUAL.....	198-209
DANSK	BRUGERMANUAL.....	210-220
SVENSKA	BRUKSANVISNING.....	221-231
NORSK	BRUKERHÅNDBOK.....	232-242
SUOMI	KÄYTTÄJÄN OPAS	243-253
	WIRING DIAGRAM	254

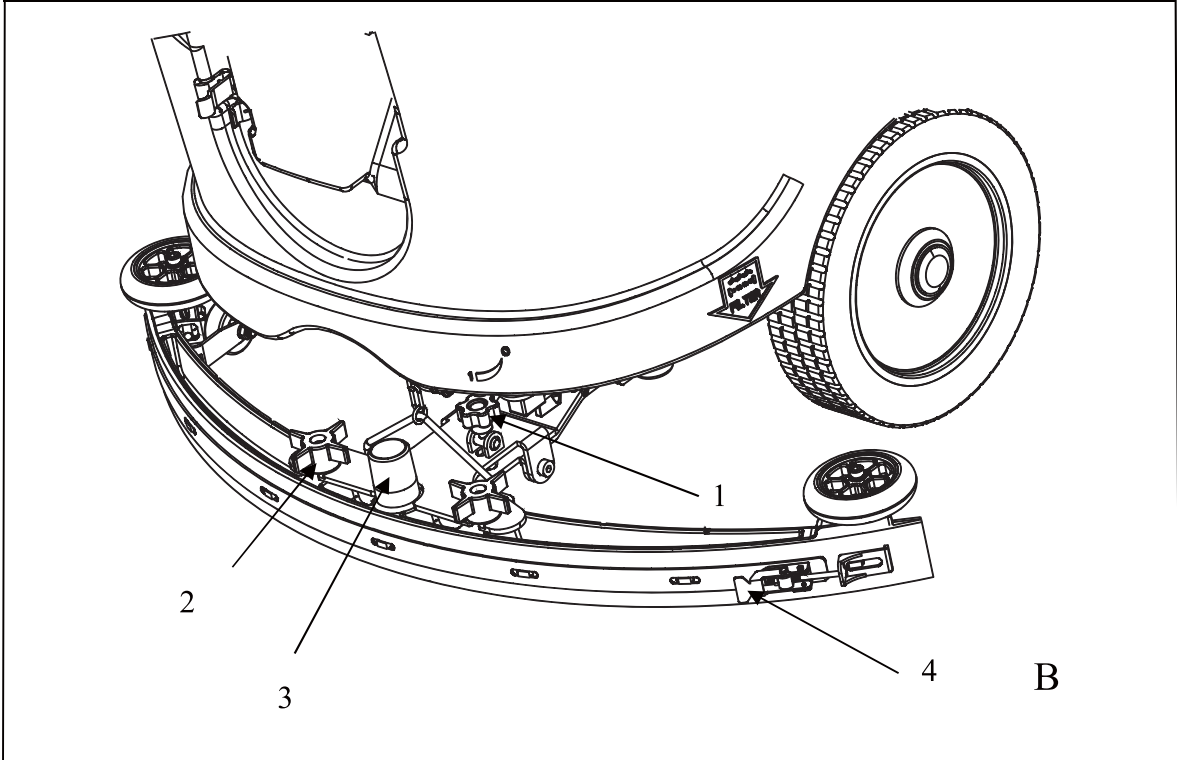
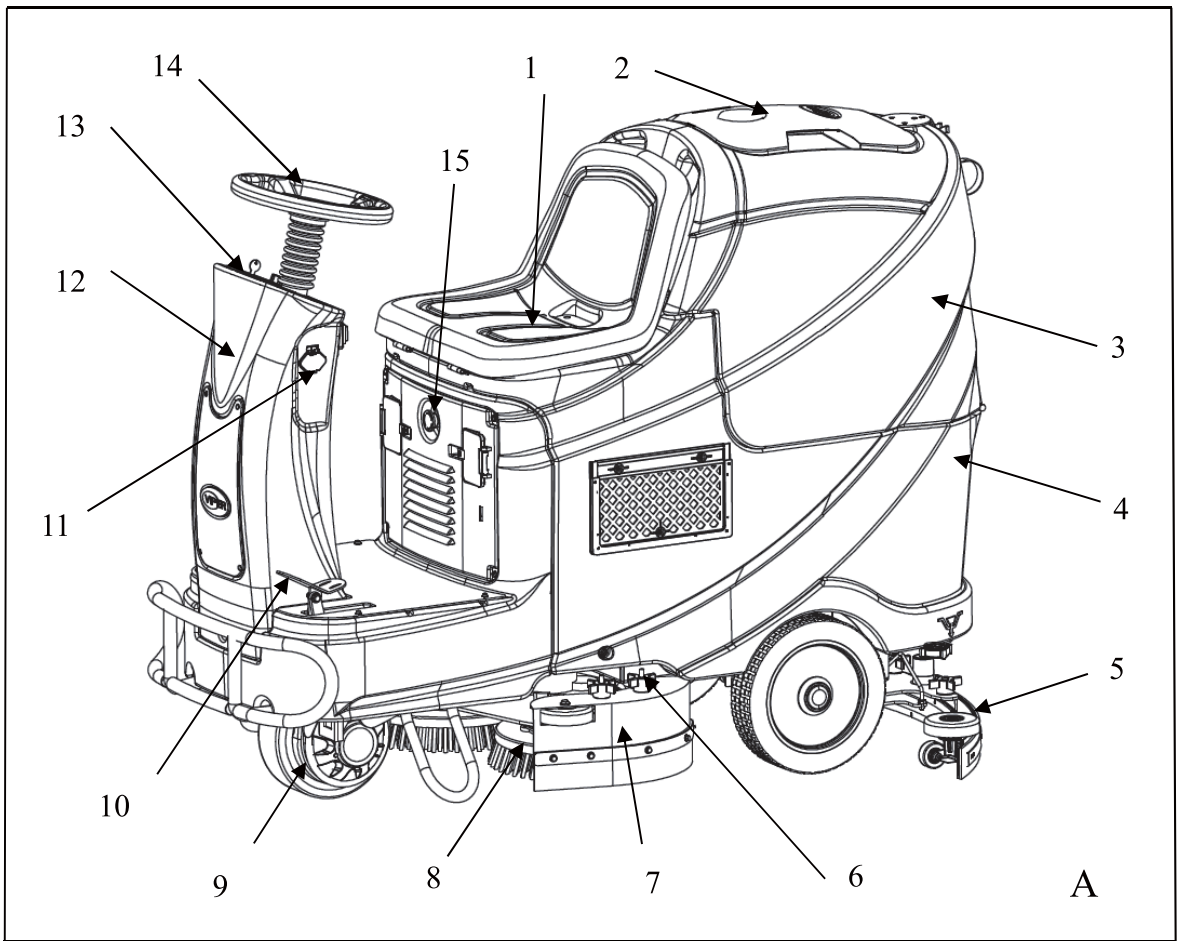

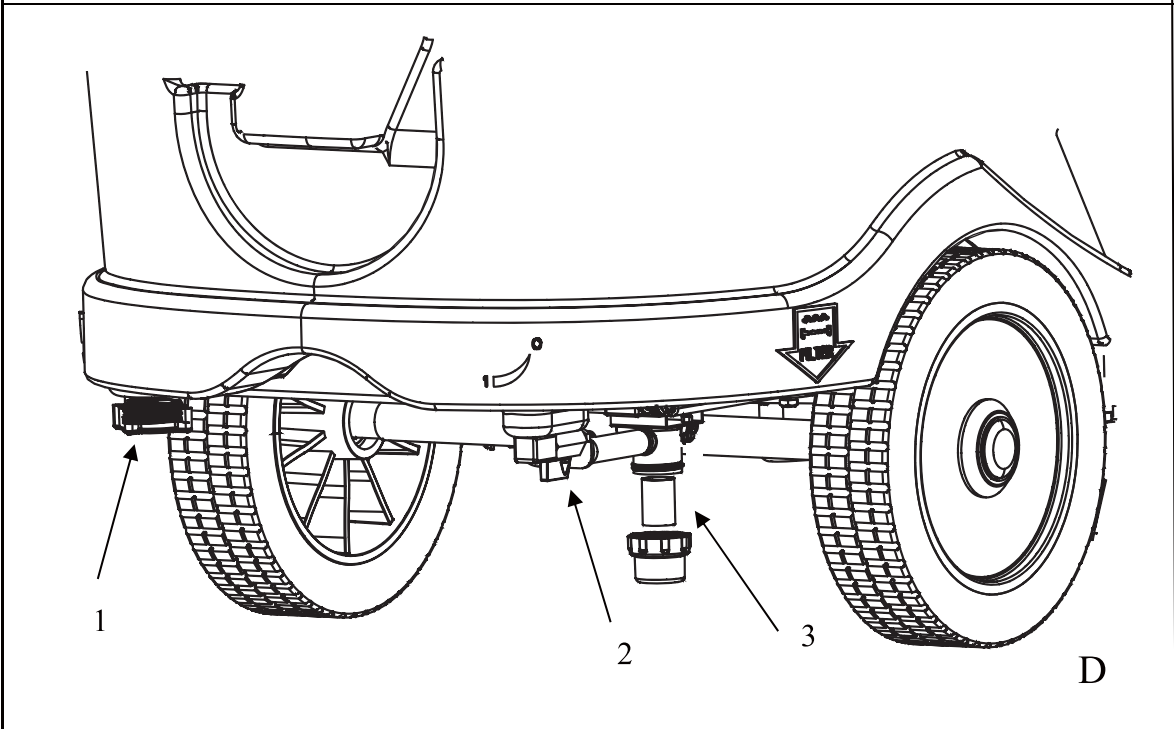
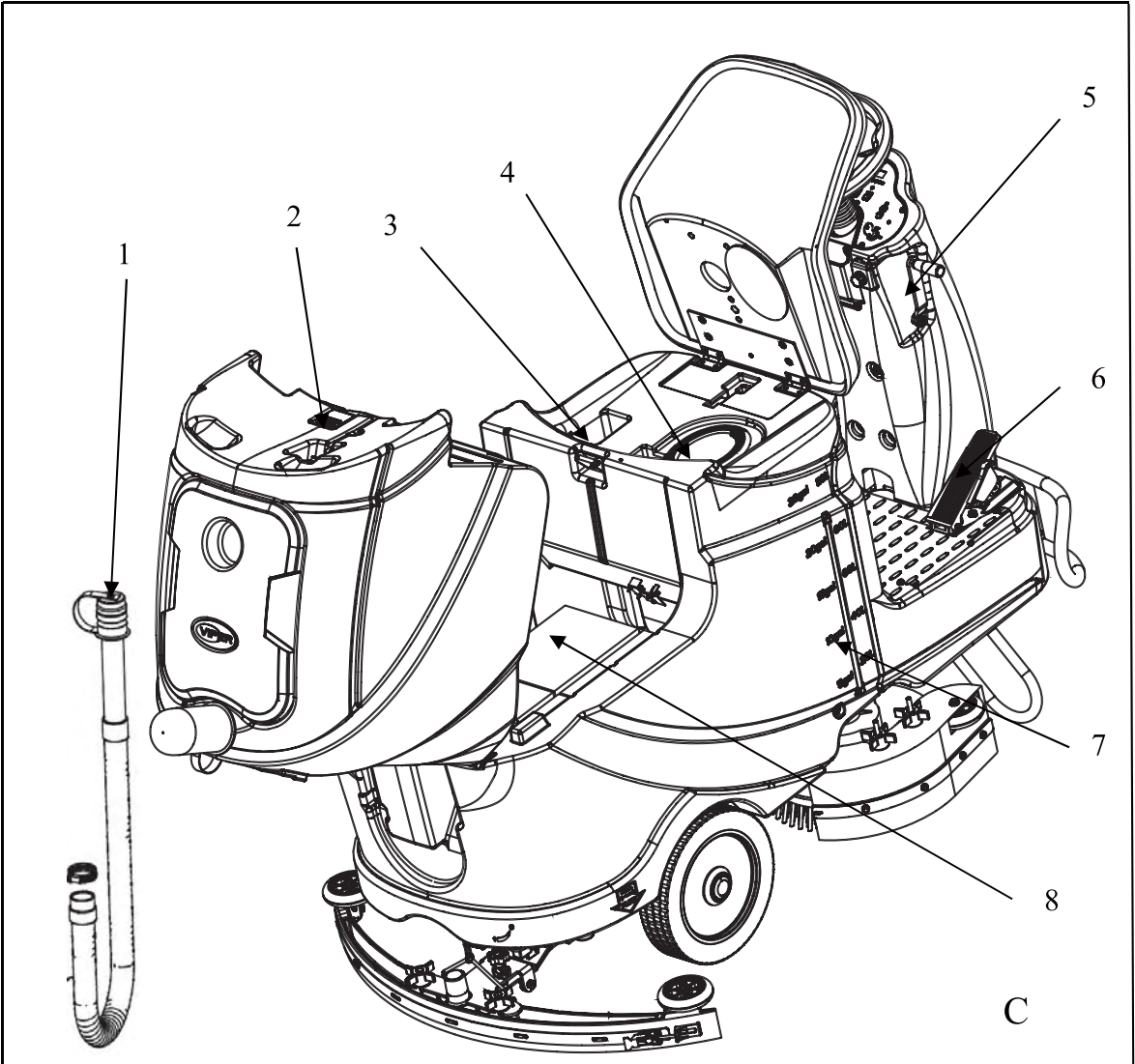

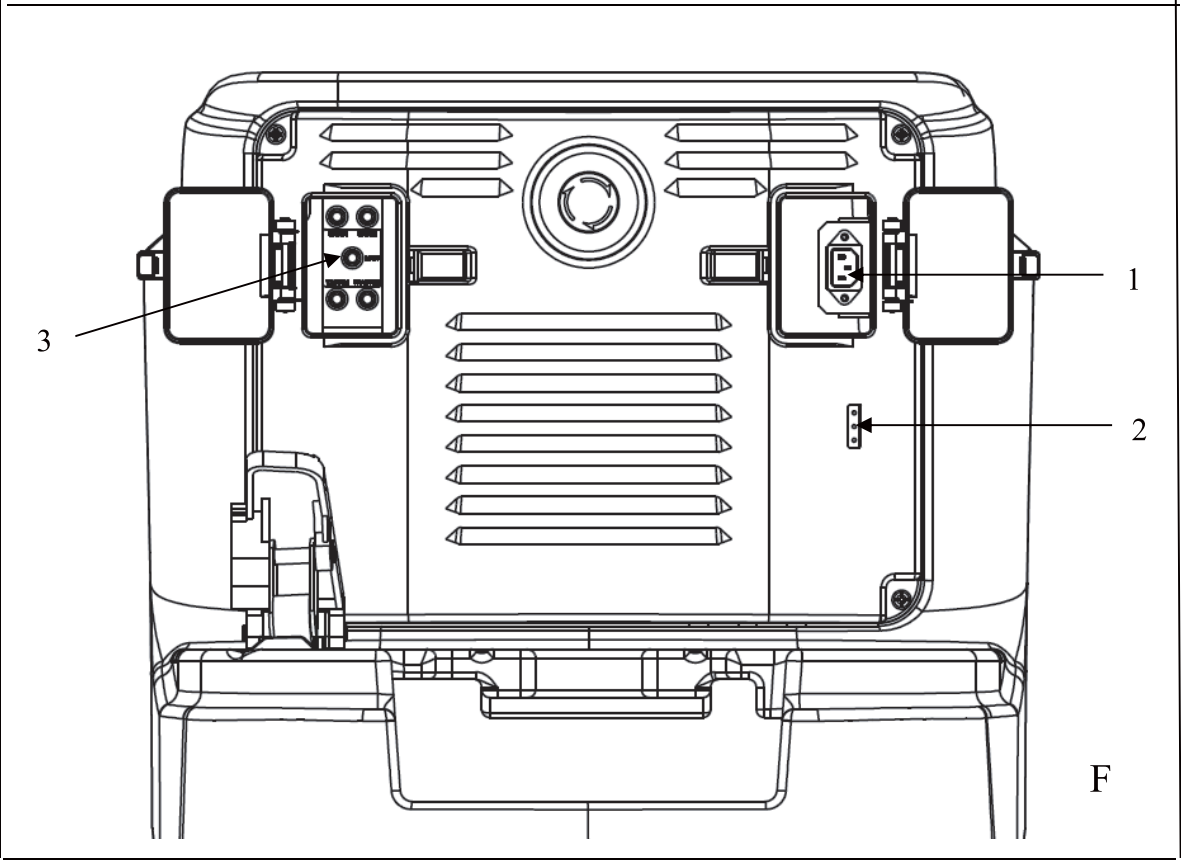
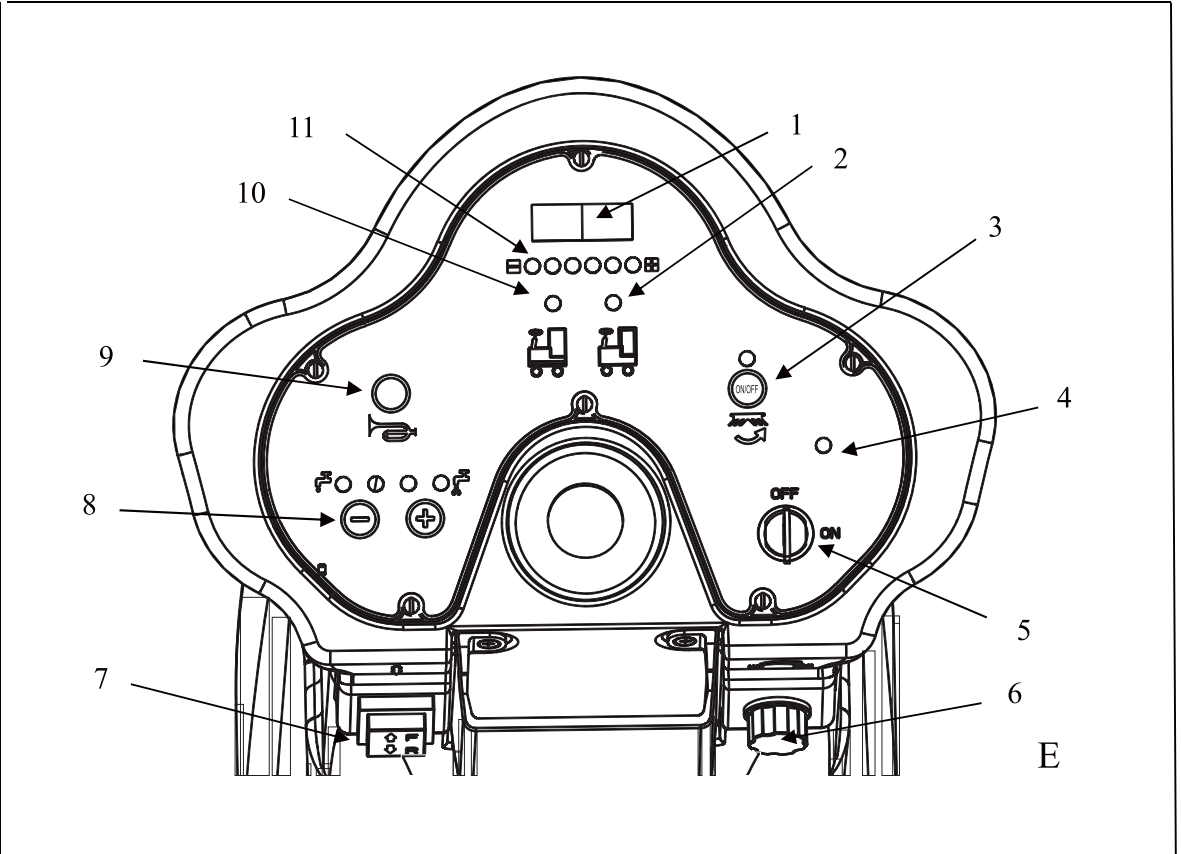



SAFETY PRECAUTIONS

This machine is intended for commercial use. It is constructed for use in an indoor environment and is not intended for any other use. Use only with recommended accessories.

All operators shall read, understand and exercise the following safety precautions:

1) DO NOT OPERATE MACHINE:

- Unless trained and authorized.
- Unless you have read and understand the user manual.
- In flammable or explosive areas.
- If not in proper operating condition.
- In outdoor areas.

2) BEFORE OPERATING MACHINE:

- Make sure all safety devices are in place and operate properly.

3) WHEN USING MACHINE:

- Go slow on inclines and slippery surfaces.
- Follow all safety guidelines.
- Be very careful when using the machine in reverse.
- Report and repair any damage to machine prior to operating it.

4) BEFORE LEAVING OR SERVICING MACHINE:

- Never park the machine on a slope.
- Turn machine off.

5) WHEN SERVICING MACHINE:

- Read user manual thoroughly prior to operating or servicing this machine.
- Use manufacturer supplied or approved replacement parts.
- Use approved jack or hoist to safely elevate the machine.
- Disconnect batteries prior to working on machine.
- Wear gloves when handling batteries or battery cables.
- Avoid moving parts. Do not wear loose fitting clothing while servicing machine.

6) SAFETY DEVICES

- Emergency-stop button(A15)
The machine comes to a sudden halt including all functions and no display can be seen on the control panel (A13) when you press the emergency-stop button.
- Safety button (A1).
Switch off the drive motor after a 0.5 second delay, if the operator leaves the operator seat during operation or while moving. The LED screen displays STOP.



Batteries emit hydrogen. Explosion or fire can result from hydrogen. Keep sparks and open flames away! It is recommended to push the button (C2) to turn recovery tank open before charging.



Flammable materials can cause an explosion or fire. Do not use flammable materials in tanks.



Flammable materials or reactive metals can cause an explosion or fire. Do not pick up by hand.



WARNING It indicates a potential risk of injury or dangerous situation with risk of death for the operator.



NOTED It indicates a remark related to important reminding or useful functions.

MACHINE SET UP & INSTALLATION

UNPACKING MACHINE

Be sure and check packing carton for any damage. Report immediately any damage to carrier. Check contents of package to ensure that the following items are included:

1. Machine
2. Squeegee assembly
3. Brush assembly (x2)
4. User manual
5. Battery charger (If equipped)
6. Batteries (x4) (If equipped)
7. Connecting wire for battery and charger (If equipped)
8. Warning lamp (If equipped)
9. Bumper bracket (If equipped)

BATTERY CONNECTIONS

1. Turn off the key switch (E5).
2. Turn the seat (A1) open, push board (C2) and turn recovery tank (A3) open. If machine does not include batteries. Fit batteries suitable to your requirements.
After selecting batteries, please choose WET or GEL mode with toggle switch on the back of PCB, as shown in the figure below.

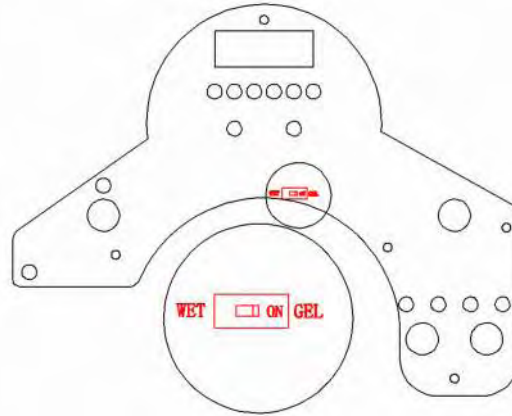

3. Carefully place the four batteries into the compartment as shown in figure below. Place the battery brace at the front of the four batteries.
4. Connect battery cables to posts in numbered order as shown in the figure below.

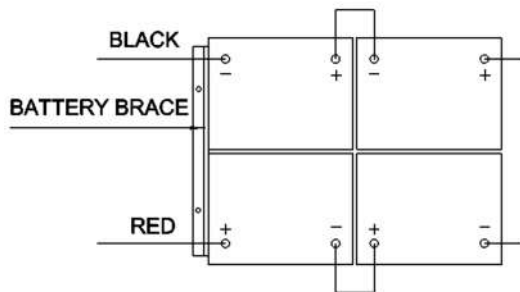

5. Apply a coat or protective spray on the cable connections to prevent battery corrosion.
6. Cover recovery tank and seat.



Make sure the recovery tank is empty when turn it.



Do not drop batteries into compartment. Do not put metal on the batteries.



Never connect + to +, or - to - , never connect + to - with single battery, when disassembling or installing the batteries.

MACHINE SET UP

PRE-OPERATION CHECKS

1. Sweep or dust mop the surface to be cleaned.
2. Check battery meter to make sure batteries are fully charged. (see BATTERY CHARGING)
3. Check that brush / pad is properly installed.
4. Check that squeegee is properly installed.
5. Check the speed driver (A9) is work normally.
6. Make sure the recovery tank is empty. If not, drain it.
7. Make sure solution tank water indicator (E10) is not on. If on, fill water in solution tank (A4).

8. Check that the water valve (D2) is not indicated “0”.

INSTALLING PAD DRIVER OR BRUSH

1. Ensure that the machine is turned off (E5).
2. Raise the brush head (A7) off the floor by trampling the front of foot pedal (A10) on the left of machine.
3. Put brushes (A8) below both driver motor hub.
4. Lower the brush head (A7) assembly by trampling the rear of foot pedal (A10). And sitting on the machine to start brush switch (E3). Lightly depress driver pedal (C6), then brushes automatic installed. If installation cannot be performed successfully in one shot, turn off brush switch (E3) and reset the suit position to install brushes.

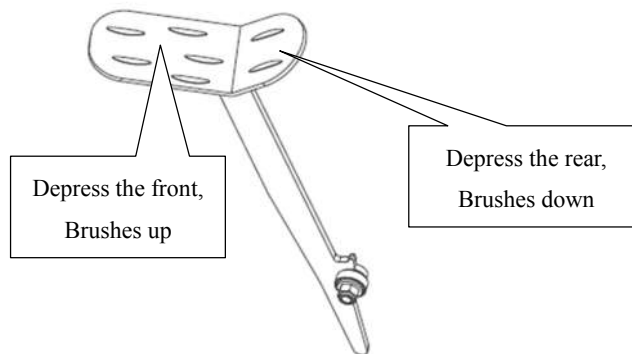

5. Adjusting the nut (A6) to properly place for work.



Never work without the brusher/pad perfectly installed.



When cleaning or replacing the brushes, you should raise the brush head and rotate the reverse direction to “working” direction quickly. The two brushes are reverse in direction.

INSTALLING AND ADJUSTING THE SQUEEGEE

1. Ensure that the machine is turned off (E5).
2. Turn the squeegee lift lever (C5) to put down the squeegee bracket (A5) on floor.
3. Loosen the two knobs (B2) on the squeegee and slide the squeegee into the slots in the back of the squeegee bracket.
4. Tighten the knobs(B2) securely.
5. Secure the vacuum hose (B3) on the pick-up tube of the squeegee.
6. Adjusting the nut (B1) to properly place for suction.

FILLING THE SOLUTION TANK

1. It can be filled in water use a hose under the seat (C4).
2. Do not overfill the solution tank. Leave at least two inch from the opening of tank.
3. Water temperature should not exceed 40°C.



Use only low-foam and non-flammable detergents suitable for ride-on scrubber applications.



Each time when you need to fill the solution tank, always empty and clean the recovery tank by removing the drain hose plug(C1). After each use, unscrew the drain cap (D1) to drain solution tank.

CHECKING THE SPEED DRIVER

1. Sit on seat (A1) of the machine.
2. Turn on the key switch (E5).
3. Lightly depress the driver pedal (C6) to move and release it checking the machine forward or stop.
4. For more security, you need to press the Emergency-stop button (A15) to make machine sudden halt to check the button is work, when you use the machine for the first time. Release it by turning.
5. If the drive motor error indicator (E4) is on, you must pay more attention. see ERROR INFORMATION



The gradient in the direction of travel should not exceed (10) %.



The brake of drive motor is active when the machine is running normally, that is the brake bracket is close to motor main body. When machine is on package \un-package or machine error and some special situations, brake bracket will pull out, and use washer to choke, so the machine can move by hand pushing.

MACHINE OPERATION



Do not operate machine unless you have professional training. You have read and understand this manual before operate machine.

1. You should sit on the seat of the machine when you operate it.
2. Lower squeegee assembly to the floor.



Make sure to raise the squeegee before the machine is moving backward, or machine stops and LED screen displays ERR-01.

3. Lower the brush head to the floor.



You'd better to turn off the brush motor button before raising the brush to prevent water throw out. You'd better to raise the brush head before the machine is reverse. Don't make brushes work in a same place for a long time to damage the floor.

4. Turn on the key switch.(E5)
5. Turn on the brush motor switch.(E3)
6. Depress the driver pedal slowly (C6) and turn steering wheel (A14) to forward. The speed can be controlled by a dial (E6), turning left decreases speed, and turning right increases speed. And to reverse, you can press the switch (E7).
7. Adjust amount of solution flow by pressing the solution/water adjustment button. (D5)
8. As long as you turn on the key switch (E5), you can charge the cell-phone through the USB charging interface (A11).
9. You may press the horn (E9) for alert in case of encountering unexpected crowds or heavy crowds.



When battery indicator is red and flashing, do not continue to operate the machine; otherwise, this will cause harm to the batteries or machine. Recharge batteries.



Regularly view the clear tube (C7). If tank runs empty, turn off the brush switch, solution switch and raise the brush head. Keep the squeegee down and continue to vacuum until all dirty water is picked up.



Regularly view the filter (D3) and clean it by unscrewing the transparent cover.



If the squeegee assembly leaves streaks on the floor, raise the squeegee off the floor and wipe the blades down with a damp cloth.



Do not use your fingers to wipe or remove debris from the blades, as injury may occur.



The two brush motors \vacuum motor \drive motor\control circuit are equipped with an overload protector (F3), which protects them from being overloaded. If overload protector trips, it can't be reset immediately. You must first determine what caused the breaker to trip, and allow the motor to cool down before you can reset the breaker.

BATTERY CHARGING



Please use approved chargers to charge the batteries, while the machine is not equipped with on-board battery charger.



For good machine performance, always keep batteries charged at all times. Do not let them be in an over-discharged condition.



When charging the machine, make sure the transparent cover is open.
Charge the batteries when the red indicator (E11) on.

1. Charge the machine in a well-ventilated area.

2. Turn machine off (E5).
3. Plug approved charger into grounded wall outlet. Open transparent cover (A9), and then connect the charging cable to the machine socket (F1).
4. The charger will automatically begin to charge the batteries.
5. Check that the battery charging is complete. Charging indicator (F2) is green.
6. Upon completion of charging, first unplug the charger from the wall outlet, and then disconnect the charger from the machine.
7. Storage the charging cable in the below chair (C3).



Check battery connections for wear and loose terminals. Replace if necessary.



When charging the machine, please do not use machine.

Battery mode setting up method of the charger.

Do not to set charger unless you have professional training.

DIPSWITCH: SW1 (ONLY FOR)

DP1	DP2	CHARGING CURVE
ON	OFF	IUIa-ACD for Lead-acid (Wet) batteries
OFF	OFF	IUIa-GEL for Gel batteries of Exide-Sonnenschein
OFF	ON	IUU0-GEL for HAZE Gel and AGM batteries of other manufacturers
ON	ON	IUIUa-AGM for Discover AGM batteries

MACHINE STORAGE

If the machine is not going to be used for more than 30 days, please proceed with the following actions:

1. Perform the “After each use” maintenance procedures. (See Maintenance section).
2. Raise brush and squeegee.
3. Store machine in a clean, dry and no slope place. If storage in an area that may reach freezing temperatures, be sure to drain all fluids from the machine prior to storage. Any damage caused by freezing will void the warranty.

MAINTENANCE



Maintenance procedures must be performed with the machine turned off and battery charger cable disconnected.



All maintenance procedures must be performed by qualified personnel, or by authorized Service Center. This Manual describes only the most common maintenance. For additional maintenance procedures, contact your local Service Center.

SCHEDULED MAINTENANCE TABLE

Procedure	After each use	Weekly	Every six months	Annually
Battery charging				
Clean Squeegee				
Clean Brush/Pad				
Clean Tank and vacuum grid with float, cover gasket check				
Squeegee blade check and replacement				
Recovery filter cleaning				
Clean solution pipe filter				
Screw and nut tightening check			(1)	
lubricate rotary parts			(1)	
Brush/Pad-holder motor carbon brush check or replacement				(2)
Vacuum system motor carbon brush check or replacement				(2)
Drive motor check or replacement				(2)

(1) And after the first 8 working hours.

(2) This maintenance procedure must be performed by an authorized Service Center.

SQUEEGEE CLEAN AND BLADE REPLACEMENT



For optimal performance, the squeegee blades must be clean, dry and undamaged. If damaged, replace it.

1. Unscrew the knob (B2) to remove squeegee.
2. Unscrew the left and right knob to relax the front clamp, replace the front blade.
3. Disengage the retainers (B4) and remove the rear clamp, replace the rear blade.
4. Install the blades in the reverse order to removal.
5. Install the squeegee to screw the knob (B2).

LED SCREEN DISPLAY INFORMATIONS

STOP	Machine doesn't move and brush doesn't work, vacuum motor can work
00012.3	Machine add up driver time is 12.3hours
L0-18	Batteries voltage is lower 18V
U-25.5	Batteries voltage is 25.5V
ERR-01	Squeegee pulls down before machine reverse

DRIVE MOTOR ERROR INDICATOR INFORMATION

LED FLASH CODES EXAMPLE, 00 0000 means LED flash 2 times, after several seconds LED flash 4 times.

LED is always light in normal work.

LED FLASH CODES		DESCRIPTION
1.1	00 00	Overheating >92°, motor overload
1.2	00 000	Accelerator malfunction
1.3	00 0000	Speed limiter potentiometer malfunction
1.4	00 00000	Under-voltage malfunction
1.5	00 000000	Overvoltage malfunction
2.1	000 00	Principal contactor actuator opening failure
2.2	000 000	Principal contactor bond
2.3	000 0000	Principal contactor malfunction, faulty electrical brake coil
2.4	000 00000	Principal contactor actuator closing failure
3.1	0000 00	Accelerator potentiometer malfunction
3.2	0000 000	Brake activation malfunction
3.4	0000 0000	Brake deactivation malfunction
3.5	0000 00000	HPD malfunction(incorrect regulation of accelerator potentiometer)
4.1	00000 00	Motor short circuit
4.2	00000 000	Incorrect motor voltage/short circuit in motor
4.3	00000 0000	EEPROM malfunction
4.4	00000 00000	Short circuit in motor/EEPROM error

Parameter

Model	AS710R
Machine length/width/height	1580*760*1230
Solution tank capacity	120L
Recovery tank capacity	120L
Rear wheels diameter	300MM
Brush motor power	2x300W
Vacuum motor power	500W
Drive motor power	500W
Max. driver speed	6km/h
Sound level	69dB(A)
Batteries length/width/height(standard)	4x245AH(20hours)
Batteries spec	241*168*300
Working capacity, up to	1800mm H ₂ O
Cleaning productivity	4413sq.m/h
Squeegee width	940MM
Brush diameter	2x355MM
Brush rpm	204rpm/min
Charger(standard)	24V 25A
Machine weight	225KG
Machine weight(gross)	400KG
Carton spec	1730*810*1410
USB charger spec	5V, 0.8A
Gradient	10%

TROUBLESHOOTING

Trouble	Possible Cause	Remedy
The machine does not work, LED screen (E1) does not turns on	The battery connector is disconnected	Connect.
	The batteries are completely discharged	Charge the batteries
The machine does not work, indicator light (E11) is red	The batteries are discharged	Charge the batteries
The machine does not forward or back	The PCB or key board is broken	Change the PCB or key board
	Emergency-stop button (A15) does not release	Turn and release
	Seat limit switch is not activated.	Sit on the seat of machine
	Squeegee has not lifted in reverse, LED screen (E1) display ERR-01	Before reversing, lift the squeegee
Brush motor does not work, indicator light does not turns on	The PCB or key board is broken	Change the PCB or key board
	The deck motor is overloaded	Use less aggressive brushes suitable for the floor to be cleaned, reset the breaker
	There are foreign materials preventing the brush from rotating	Clean the brush hub
Drive motor does not work	Error indicator (E4) is lit	Refer to ERROR INFORMATION
	Drive motor is overloaded	Check the drive motor, reset the breaker
Vacuum system motor does not work	The recovery tank is full, light (E2) is red	Empty the recovery tank
	The vacuum motor is overloaded	Check the vacuum motor, reset the breaker
	The PCB or key board is broken	Change the PCB or key board
The dirty water vacuuming is insufficient	The recovery tank is full, light (E2) is red	Empty the recovery tank
	The hose is disconnected from the squeegee	Re-connect
	Vacuum assembly is clogged	Clean or check
	The squeegee is dirty, or the squeegee blades are worn or damaged	Clean and check the squeegee
	The tank cover (A2) is not properly closed, or the gasket is damaged	Close the cover properly or replace the gasket
The solution flow is insufficient	The solution filter (D3) is dirty,	Clean the filter
	The solution is empty, light (E10) is red	Full in water
	Water switch (D2) indicate “0”	Open the water switch
	The solution is dirty	Clean the solution
The squeegee leaves marks on the floor	There is debris under the squeegee blades	Remove the debris
	The squeegee blades are worn, chipped or torn	Replace the blades
Machine cannot brake	Do not start the drive motor brake	Brake bracket is choked



SICHERHEITSHINWEISE

Diese Maschine ist für den kommerziellen Einsatz vorgesehen. Sie wurde für den Einsatz in Innenräumen konstruiert und ist nicht für andere Zwecke vorgesehen. Verwenden Sie nur das empfohlene Zubehör.

Alle Bediener müssen die folgenden Sicherheitshinweise lesen, verstehen und anwenden:

1) BEDIENEN SIE DIE MASCHINE NICHT:

- Es sei denn, Sie sind darin geschult und dazu autorisiert.
- Es sei denn, Sie haben das Benutzerhandbuch gelesen und verstanden.
- In brennbaren oder explosiven Bereichen.
- Wenn sie sich nicht im korrekten Betriebszustand befindet.
- Im Außenbereich.

2) VOR DEM BETRIEB DER MASCHINE:

- Stellen Sie sicher, dass alle Sicherheitseinrichtungen vorhanden sind und ordnungsgemäß funktionieren.

3) BEIM BETRIEB DER MASCHINE:

- Fahren Sie auf geneigten und glatten Flächen langsam.
- Befolgen Sie alle Sicherheitsrichtlinien.
- Seien Sie besonders vorsichtig, wenn Sie mit der Maschine rückwärts fahren.
- Melden und reparieren Sie vor dem Betrieb alle Schäden an der Maschine.

4) VOR DEM ABSTELLEN ODER DEM WARTEN DER MASCHINE:

- Stellen Sie sie nie an einem Hang ab.
- Schalten Sie die Maschine aus.

5) BEI DER WARTUNG DER MASCHINE:

- Lesen Sie das Benutzerhandbuch vor dem Betrieb oder der Wartung dieser Maschine sorgfältig durch.
- Verwenden Sie nur vom Hersteller gelieferte oder zugelassene Ersatzteile.
- Verwenden Sie nur zugelassene Fahrzeugheber oder zugelassenes Hebezeug, um die Maschine sicher anzuheben.
- Trennen Sie die Batterien vor Arbeiten an der Maschine.
- Tragen Sie Handschuhe beim Umgang mit Batterien oder dem Batteriekabel.
- Halten Sie sich von sich bewegenden Teilen fern. Tragen Sie während der Wartung der Maschine keine lose anliegende Kleidung.

6) SICHERHEITSVORRICHTUNGEN

- Not-Aus-Taster (A15)
Alle Funktionen der Maschine werden sofort beendet und auch das Bedienfeld zeigt nichts mehr an (A13), wenn Sie den Not-Aus-Taster drücken.

- Sicherheitstaste (A1).
Schaltet den Antriebsmotor nach einer Wartezeit von 0,5 Sekunden aus, wenn der Bediener den Fahrersitz im Betrieb oder während der Fahrt verlässt. Der LED-Bildschirm zeigt STOP an.



Die Batterien geben Wasserstoff ab. Wasserstoff kann zu Explosion oder Feuer führen. Halten Sie Funken und offene Flammen fern! Es wird empfohlen, die Taste (C2) zu drücken, um den Schmutzwasserbehälter vor dem Laden zu öffnen.



Brennbare Materialien können eine Explosion oder einen Brand verursachen. Verwenden Sie keine brennbaren Materialien in den Tanks.



Brennbare Materialien oder reaktive Metalle können eine Explosion oder einen Brand verursachen. Nicht von Hand hochheben.



WARNUNG: Weist auf ein potenzielles Risiko für Verletzungen oder gefährliche Situationen mit Todesgefahr für den Bediener hin.



ACHTUNG: Ist ein Hinweis auf wichtige Anmerkungen oder nützliche Funktionen.

MASCHINENEINRICHTUNG UND INSTALLATION

ENTPACKEN DER MASCHINE

Überprüfen Sie den Verpackungskarton auf Beschädigungen. Melden Sie irgendwelche Schäden sofort an den Spediteur. Überprüfen Sie den Inhalt des Pakets, um zu gewährleisten, dass die folgenden Teile enthalten sind:

1. Maschine
2. Rakelgruppe
3. Bürstengruppe (x2)
4. Benutzerhandbuch
5. Batterieladegerät (falls vorhanden)
6. Batterien (X 4) (falls vorhanden)
7. Verbindungskabel für Batterie und Ladegerät (falls vorhanden)
8. Kontrollleuchte (falls vorhanden)
9. Stoßfängerhalterung (falls vorhanden)

BATTERIEANSCHLÜSSE

1. Schalten Sie den Schlüsselschalter (E5) aus.

- Drehen Sie den Sitz (A1) in die Position „Geöffnet“, drücken Sie die Platine (C2) und öffnen Sie den Auffangtank (A3). Wenn die Maschine keine Batterien enthält, setzen Sie Batterien entsprechend Ihren Anforderungen ein.

Stellen Sie nach der Auswahl der Batterien den Modus WET (Nass) oder GEL mit dem Kippschalter auf der Rückseite der Platine ein, wie in der Abbildung unten gezeigt.

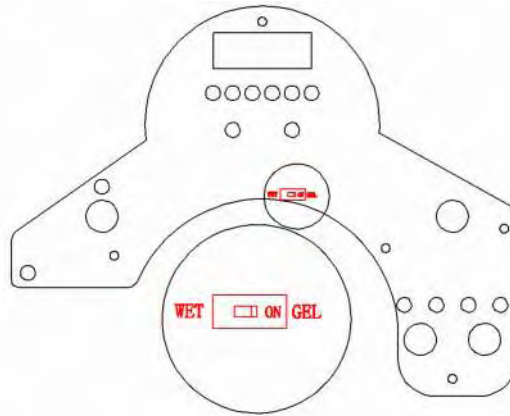

WET	WET (NASS)
ON	EIN
GEL	GEL

- Setzen Sie die vier Batterien vorsichtig in das Batteriefach ein, wie in der Abbildung unten gezeigt. Setzen Sie die Batterieklammer an der Vorderseite der vier Batterien ein.
- Schließen Sie die Batteriekabel an die Anschlüsse in der nummerierten Reihenfolge an, wie in der Abbildung unten gezeigt.

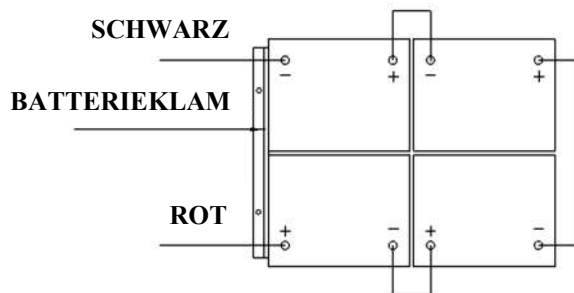

- Tragen Sie einen Film oder ein Schutzspray auf die Kabelanschlüsse auf, um Korrosion an der Batterie zu verhindern.
- Schließen Sie den Schmutzwassertank und den Sitz.



Vergewissern Sie sich, dass der Schmutzwassertank leer ist, wenn Sie ihn drehen.



Lassen Sie keine Batterien in das Fach fallen. Legen Sie kein Metall auf die Batterien.



Verbinden Sie niemals + mit + oder - mit -. Schließen Sie auch niemals die Plus- und Minus-Pole einer einzelnen Batterie beim Demontieren oder Montieren kurz.

MASCHINENEINRICHTUNG

KONTROLLEN VOR DER INBETRIEBNAHME

1. Fegen oder saugen Sie die zu reinigende Oberfläche vorher.
2. Überprüfen Sie die Batteriestandanzeige, um sicherzustellen, dass die Batterien voll aufgeladen sind (siehe BATTERIE LADEN).
3. Überprüfen Sie, ob die Bürste bzw. der Pad ordnungsgemäß installiert ist.
4. Überprüfen Sie, ob die Rakel ordnungsgemäß installiert ist.
5. Überprüfen Sie, ob der Geschwindigkeitsregler (A9) ordnungsgemäß funktioniert.
6. Vergewissern Sie sich, dass der Schmutzwassertank leer ist. Entleeren Sie ihn, falls nicht.
7. Stellen Sie sicher, dass die Lösungstank-Wasseranzeige (E10) nicht leuchtet. Füllen Sie Wasser im Lösungstank (A4) nach, falls sie leuchtet.
8. Überprüfen Sie, ob das Wasserventil (D2) nicht "0" anzeigt.

INSTALLATION VON PAD-ANTRIEB ODER BÜRSTE

1. Vergewissern Sie sich, dass die Maschine (E5) ausgeschaltet ist.
2. Heben Sie den Bürstenkopf (A10) vom Boden an, indem Sie links an der Maschine auf die Vorderseite des Fußpedals (A7) treten.
3. Befestigen Sie die Bürsten (A8) unten an der Antriebsmotornabe.
4. Senken Sie die Bürstenkopfgruppe (A7) ab, indem Sie auf die Hinterseite des Fußpedals (A10) treten, und starten Sie den Bürstenschalter (E3), während Sie auf der Maschine sitzen. Drücken Sie das Fahrpedal (C6) leicht, dann werden die Bürsten automatisch installiert. Wenn die Installation nicht auf einen Schlag erfolgreich ausgeführt wird, schalten Sie den Bürstenschalter (E3) aus und überprüfen Sie die Einbauposition der Bürsten.

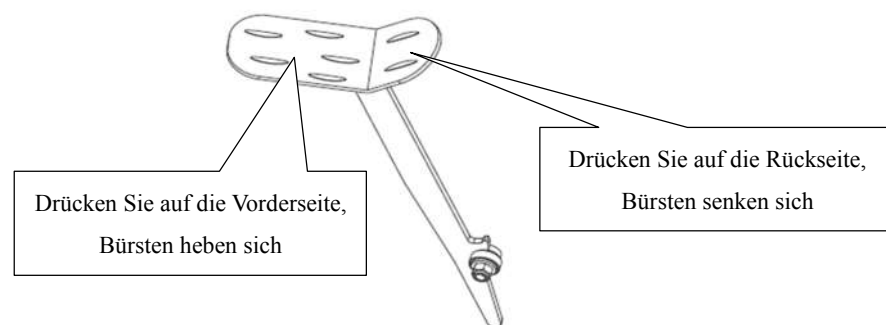

5. Ziehen Sie die Mutter (A6) für den Betrieb korrekt fest.



Betreiben Sie die Maschine nur, wenn die Bürste bzw. der Pad korrekt installiert ist.



Bei der Reinigung oder dem Austausch der Bürsten heben Sie den Bürstenkopf an und drehen ihn schnell in die umgekehrte Richtung zur "Betriebs"-Richtung. Die beiden Bürsten besitzen zueinander umgekehrte Drehrichtungen.

INSTALLATION UND ANPASSUNG DER RAKEL

1. Vergewissern Sie sich, dass die Maschine (E5) ausgeschaltet ist.

2. Drehen Sie den Rakel-Hubhebel (C5), um die Rakel-Halterung (A5) auf den Boden aufzusetzen.
3. Lösen Sie die beiden Drehknöpfe (B2) an der Rakel und schieben Sie die Rakel in die Schlitz auf der Rückseite der Rakel-Halterung.
4. Ziehen Sie die Knöpfe (B2) sicher fest.
5. Sichern Sie den Saugschlauch (B3) an der Aufnehmerröhre der Rakel.
6. Passen Sie die Mutter (B1) für die korrekte Saugfunktion an.

FÜLLEN DES LÖSUNGSTANKS

1. Er kann mit dem Schlauch unter dem Sitz (C4) mit Wasser befüllt werden.
2. Den Lösungstank nicht überfüllen. Lassen Sie mindestens 5 cm Platz zur Tanköffnung.
3. Die Wassertemperatur darf 40 °C nicht überschreiten.



Verwenden Sie nur gering schäumende und nicht brennbare Reinigungsmittel für Aufsitz-Scheuersaugmaschinen.



Leeren Sie bei jedem Nachfüllen des Lösungstanks auch den Schmutzwasserbehälter, indem Sie den Deckel vom Ablassschlauch (C1) entfernen. Schrauben Sie nach jeder Nutzung den Ablassdeckel (D1) ab, um den Lösungstank zu entleeren.

ÜBERPRÜFUNG DES GESCHWINDIGKEITSREGLERS

1. Setzen Sie sich auf den Sitz (A1) der Maschine.
2. Schalten Sie den Schlüsselschalter (E5) ein.
3. Drücken Sie das Fahrpedal (C6) leicht, um zu fahren, und lassen Sie es los, um zu prüfen, ob die Maschine sich vorwärts bewegt und stehen bleibt.
4. Sicherheitshalber müssen Sie bei der ersten Verwendung den Not-Aus-Taster (A15) drücken, damit die Maschine sofort hält, um zu überprüfen, ob diese Taste funktioniert. Setzen Sie ihn durch Drehen wieder zurück.
5. Wenn die Antriebsmotor-Fehleranzeige (E4) leuchtet, müssen Sie die Ursache dieser Meldung überprüfen. Siehe FEHLERMELDUNGEN.



Die Neigung in Fahrtrichtung sollte 10 % nicht überschreiten.



Die Bremse des Antriebsmotors ist aktiv, wenn die Maschine normal läuft, d. h., dass die Bremsenhalterung sich in der Nähe des Hauptmotorgehäuses befindet. Wenn die Maschine ver- oder entpackt wird, ein Maschinenfehler vorliegt oder andere Ausnahmesituationen auftreten, wird die Bremsenhalterung eingefahren und schaltet den Motor ab, damit die Maschine per Hand bewegt werden kann.

MASCHINENBETRIEB



Betreiben Sie die Maschine nicht ohne spezialisierte Ausbildung. Vor dem Betrieb der Maschine müssen Sie dieses Handbuch gelesen haben und damit vertraut sein.

1. Sie müssen auf dem Sitz der Maschine sitzen, wenn Sie sie betreiben.
2. Senken Sie die Raket-Gruppe auf den Boden ab.



Stellen Sie sicher, dass die Raket angehoben wurde, bevor Sie die Maschine rückwärts bewegen, sonst stoppt die Maschine und der LED-Bildschirm zeigt den Fehler ERR-01 an.

3. Senken Sie den Bürstenkopf auf den Boden ab.



Schalten Sie den Bürstenmotor mit dem Schalter aus, bevor Sie die Bürste anheben, um zu verhindern, dass die Bürste Wasser verspritzt. Heben Sie den Bürstenkopf an, bevor Sie die Maschine im Rückwärtsgang betreiben. Lassen Sie die Bürsten nicht lange an derselben Stelle arbeiten, da sonst der Boden beschädigt werden kann.

4. Schalten Sie den Schlüsselschalter (E5) aus.
5. Schalten Sie den Bürstenmotor-Schalter (E3) aus.
6. Drücken Sie das Fahrpedal langsam (C6) herunter und das Lenkrad (A14) nach vorne. Die Geschwindigkeit kann mit dem Regler (E6) gesteuert werden, wobei Drehen im Gegenuhrzeigersinn die Geschwindigkeit senkt und im Uhrzeigersinn die Geschwindigkeit erhöht. Drücken Sie den Schalter (E7), um rückwärts zu fahren.
7. Passen Sie die Lösungsmittelmenge an, indem Sie die Lösungsmittel-/Wasser-Taste drücken (D5).
8. Solange der Schlüsselschalter (E5) eingeschaltet ist, können Sie ein Handy über die USB-Schnittstelle (A11) aufladen.
9. Sie können als Warnung die Hupe (E9) drücken, um andere zu warnen.



Betreiben Sie die Maschine nicht weiter, wenn die Batterieanzeige rot blinkt, da sonst Schäden an den Batterien oder der Maschine auftreten können. Laden Sie die Batterien wieder auf.



Kontrollieren Sie regelmäßig das Anzeigeröhrchen (C7). Wenn der Tank leer ist, schalten Sie die Bürste und den Lösungsschalter aus und heben Sie den Bürstenkopf an. Halten Sie die Raket unten und setzen Sie den Saugvorgang fort, bis das gesamte Schmutzwasser aufgesaugt ist.



Kontrollieren Sie regelmäßig den Filter (D3) und reinigen Sie ihn, indem Sie zuerst die transparente Abdeckung abschrauben.



Wenn die Raket-Gruppe auf dem Boden Streifen hinterlässt, heben Sie die Raket vom Boden an, und wischen Sie die Blätter mit einem feuchten Tuch ab.



Verwenden Sie nicht Ihre Finger zum Abwischen oder um Fremdkörper von den Raket-Blättern zu entfernen, da dies zu Verletzungen führen kann.



Die zwei Bürstenmotoren, der Saugmotor, der Antriebsmotor und der Steuerkreis sind mit einem Überlastungsschutzschalter (F3) ausgestattet, der sie vor Überlastung schützt. Wenn der Überlastungsschutz ausgelöst wird, kann er nicht sofort zurückgesetzt werden. Zuerst müssen Sie ermitteln, was zum Auslösen des Überlastungsschutzes geführt hat. Außerdem muss der Motor abkühlen, bevor Sie den Überlastungsschutzschalter wieder zurücksetzen können.

BATTERIE AUFLADEN



Bitte verwenden Sie nur zugelassene Ladegeräte, um die Batterien zu laden, wenn die Maschine nicht mit einem internen Ladegerät ausgestattet ist.



Für eine gute Maschinenleistung müssen die Batterien immer voll aufgeladen sein. Sie dürfen niemals in einem hoch entladenen Zustand verbleiben.



Wenn die Maschine geladen wird, stellen Sie sicher, dass die transparente Abdeckung geöffnet ist.

Laden Sie die Batterien, wenn die rote LED (E11) leuchtet.

1. Laden Sie die Maschine an einem gut belüfteten Ort.
2. Schalten Sie die Maschine aus (E5).
3. Schließen Sie das zugelassene Ladegerät an einer geerdeten Steckdose an. Öffnen Sie die transparente Abdeckung (A9) und schließen Sie dann das Ladegerät an der Maschinenbuchse (F1) an.
4. Das Ladegerät startet automatisch das Laden der Batterien.
5. Überprüfen Sie, ob die Batterie vollständig geladen ist. Die Ladeanzeige (F2) leuchtet dann grün.
6. Nach Abschluss der Ladung trennen Sie zuerst das Ladegerät von der Steckdose und dann von der Maschine.
7. Lagern Sie das Ladekabel unter dem Sitz (C3).



Überprüfen Sie die Batterieanschlüsse auf Verschleiß und lose Klemmen. Ersetzen Sie sie, falls nötig.



Verwenden Sie die Maschine nicht während des Ladevorgangs.

Einstellmethode für den Batteriemodus des Ladegerätes.

Stellen Sie das Ladegerät nicht ein, außer wenn Sie über die entsprechenden Fachkenntnisse verfügen.

DIP-SCHALTER: SW1 (NUR FÜR)

DP1	DP2	AUFLADE-ANSCHLUSSVERBINDUNGEN
-----	-----	-------------------------------

EIN	AUS	IUIa-ACD für Bleibatterien (Nassbatterien)
AUS	AUS	IUIa-GEL für Gel-Batterien von Exide-Sonnenschein
AUS	EIN	IUU0-GEL für HAZE-Gel und AGM-Batterien anderer Hersteller
EIN	EIN	IUIUa-HV für Discover AGM-Batterien

LAGERUNG DER MASCHINE

Wenn die Maschine mehr als 30 Tage lang nicht verwendet wird, gehen Sie bitte wie folgt vor:

1. Führen Sie die Wartungsverfahren durch, die nach jedem Gebrauch erforderlich sind (siehe Abschnitt "Wartung").
2. Heben Sie Bürste und Raket an.
3. Lagern Sie die Maschine an einem sauberen, trockenen und waagrechten Ort. Wenn die Maschine an einem Ort gelagert wird, der Temperaturen unter 0 °C erreichen kann, achten Sie darauf, vor dem Lagern alle Flüssigkeiten aus der Maschine zu entleeren. Schäden, die durch Einfrieren auftreten, führen zum Erlöschen der Garantie.

WARTUNG



Wartungsmaßnahmen müssen bei ausgeschalteter Maschine und getrenntem Batterieladekabel durchgeführt werden.



Alle Wartungsmaßnahmen dürfen nur von qualifiziertem Personal oder von einem autorisierten Wartungszentrum durchgeführt werden. Dieses Handbuch beschreibt nur die normalen Wartungsmaßnahmen. Wenden Sie sich für zusätzliche Wartungsverfahren an Ihr lokales Wartungszentrum.

GEPLANTE WARTUNG

Verfahren	Nach jedem Gebrauch	Wöchentlich	Alle sechs Monate	Jährlich
Batterie aufladen				
Rakel reinigen				
Bürste/Pad reinigen				
Tank und Sauggitter durch Spülung reinigen, Deckeldichtung prüfen				
Rakel-Blatt überprüfen und ersetzen				
Rückgewinnungsfilter reinigen				
Lösungsrohrfilter reinigen				
Schraube und Mutter auf Festigkeit überprüfen			(1)	
Rotierende Teile schmieren			(1)	
Kohlebürsten des Bürsten/Pad-Motors überprüfen und ersetzen				(2)
Kohlebürsten des Saugmotors überprüfen und ersetzen				(2)
Antriebsmotor überprüfen oder ersetzen				(2)

(1) Und nach den ersten 8 Betriebsstunden.

(2) Diese Wartungsmaßnahme muss von einem autorisierten Wartungszentrum durchgeführt werden.

RAKEL REINIGEN UND BLATT ERSETZEN



Für eine optimale Leistung muss das Rakel-Blatt sauber, trocken und unbeschädigt sein. Bei Beschädigungen bitte ersetzen.

1. Lösen Sie den Drehknopf (B2), um die Rakel zu entfernen.
2. Lösen Sie den linken und rechten Drehknopf, um die vordere Klemme zu lösen und das vordere Rakel-Blatt zu ersetzen.
3. Lösen Sie die Halterungen (B4) und entfernen Sie die hintere Klemme, um das hintere Rakel-Blatt zu ersetzen.
4. Installieren Sie die Blätter in umgekehrter Reihenfolge zum Ausbau.
5. Installieren Sie die Rakel und ziehen Sie den Drehknopf (B2) fest.

LED-BILDSCHIRMMELDUNGEN

- STOP** Maschine bewegt sich nicht und Bürste funktioniert nicht, Saugmotor funktioniert
- 00012.3** Gesamte Maschinenbetriebszeit beträgt 12,3 Stunden
- L0-18** Batteriespannung liegt unter 18 V
- U-25.5** Batteriespannung beträgt 25,5 V
- ERR-01** Raket senkt sich, bevor die Maschine in den Rückwärtsgang wechselt

ANTRIEBSMOTOR-FEHLERMELDUNGEN

LED-BLINKCODES BEISPIEL. □□ □□□□ bedeutet LED blinkt 2 Mal, nach einigen Sekunden blinkt LED 4 Mal.

LED leuchtet immer im normalen Betrieb.

LED-BLINKCODES		BESCHREIBUNG
1.1	□ □	Überhitzung > 92°C, Motor überlastet
1.2	□ □□	Fehlfunktion Fahrpedal
1.3	□ □□□	Fehlfunktion Geschwindigkeitsbegrenzer-Potentiometer
1.4	□ □□□□	Fehlfunktion Unterspannung
1.5	□ □□□□□	Fehlfunktion Überspannung
2.1	□□ □	Öffnungsfehler Haupttrennschalter
2.2	□□ □□	Haupttrennschalter klemmt
2.3	□□ □□□	Fehlfunktion Haupttrennschalter, defekte elektrische Bremsspule
2.4	□□ □□□□	Schließfehler Haupttrennschalter
3.1	□□□ □	Fehlfunktion Fahrpedal-Potentiometer
3.2	□□□ □□	Fehlfunktion Bremsenaktivierung
3.4	□□□ □□□□	Fehlfunktion Bremsendeaktivierung
3.5	□□□ □□□□□	HPD-Fehlfunktion (falsche Regulierung von Fahrpedal-Potentiometer)
4.1	□□□□ □	Motorkurzschluss
4.2	□□□□ □□	Falsche Motorspannung/Kurzschluss im Motor
4.3	□□□□ □□□	EEPROM-Fehlfunktion
4.4	□□□□ □□□□	Kurzschluss im Motor/EEPROM-Fehler

Parameter

Modell	AS710R
Länge/Breite/Höhe der Maschine	1580*760*1230
Lösungstank Fassungsvermögen	120 L
Rückgewinnungstank Fassungsvermögen	120 L
Hinterrad-Durchmesser	300 mm
Bürstenmotorleistung	2x300 W
Saugmotorleistung	500 W
Antriebsmotorleistung	500 W
Max. Fahrgeschwindigkeit	6 km/h
Schallpegel	69dB(A)
Batterien Länge/Breite/Höhe (Standard)	4x245 Ah 20 Stunden
Batterieabmessungen	241*168*300
Betriebskapazität, bis zu	1800 mm H ₂ O
Reinigungsleistung	4413 m ²
Rakel-Breite	940 mm
Bürsten-Durchmesser	2x355 mm
Bürstendrehzahl	204 U/min
Ladegerät (Standard)	24 V 25 A
Maschinengewicht	225 kg
Maschinengewicht (brutto)	400 kg
Abmessungen der Verpackung	1730*810*1410
USB-Ladegerät, Spezifikationen	5 V, 0,8 A
Neigungsgrad	10%

FEHLERBEHEBUNG

Fehler	Mögliche Ursache	Abhilfe
Die Maschine funktioniert nicht. LED-Bildschirm (E1) nicht eingeschaltet	Der Batterieanschluss ist nicht angeschlossen	Anschließen
	Die Batterien sind vollständig entladen	Laden Sie die Batterien
Die Maschine funktioniert nicht, Anzeigeleuchte (E11) leuchtet rot	Die Batterien sind entladen	Laden Sie die Batterien
Die Maschine fährt nicht vor- oder rückwärts	Die Platine oder das Tastenfeld ist defekt	Wechseln Sie die Platine oder das Tastenfeld
	Not-Aus-Taster (A15) lässt sich nicht lösen.	Drehen Sie ihn
	Sitz-Endschalter ist nicht aktiviert.	Setzen Sie sich auf den Sitz der Maschine
	Rakel hat sich im Rückwärtsgang nicht angehoben, LED-Bildschirm (E1) zeigt Fehler ERR-01 an	Heben Sie vor dem Rückwärtsfahren die Rakel an
Bürstenmotor funktioniert nicht. Anzeigeleuchte wird nicht aktiviert	Die Platine oder das Tastenfeld ist defekt	Wechseln Sie die Platine oder das Tastenfeld
	Der Bürstenmotor ist überlastet	Verwenden Sie weniger aggressive Bürsten, die für die Bodenreinigung entsprechend geeignet sind, und setzen Sie den Trennschalter zurück
	Es sind Fremdmaterialien vorhanden, die ein Drehen der Bürste verhindern	Reinigen Sie die Bürstennabe
Antriebsmotor funktioniert nicht	Fehleranzeige (E4) leuchtet	Siehe FEHLERMELDUNGENEN
	Antriebsmotor ist überlastet	Kontrollieren Sie den Antriebsmotor, setzen Sie den Trennschalter zurück
Saugmotor funktioniert nicht	Der Schmutzwassertank ist voll, Leuchte (E2) leuchtet rot	Leeren Sie den Schmutzwassertank
	Der Saugmotor ist überlastet	Kontrollieren Sie den Saugmotor, setzen Sie den Trennschalter zurück
	Die Platine oder das Tastenfeld ist defekt	Wechseln Sie die Platine oder das Tastenfeld
Das Aufsaugen des Schmutzwassers ist unzureichend	Der Schmutzwassertank ist voll, Leuchte (E2) leuchtet rot	Leeren Sie den Schmutzwassertank
	Der Schlauch wurde von der Rakel	Schließen Sie ihn wieder an
	Die Sauggruppe ist verstopft	Reinigen oder überprüfen Sie sie
	Die Rakel ist verschmutzt oder die Rakel-Blätter sind abgenutzt oder beschädigt	Reinigen und überprüfen Sie die Rakel
	Der Tankdeckel (A2) ist nicht richtig geschlossen, oder die Dichtung ist beschädigt	Schließen Sie die Abdeckung richtig oder ersetzen Sie die Dichtung

Die Lösungsflussmenge ist nicht ausreichend	Der Lösungsfilter (D3) ist schmutzig,	Reinigen Sie den Filter
	Die Lösung ist leer, Leuchte (E10) leuchtet rot	Füllen Sie Wasser nach
	Wasser-Schalter (D2) zeigt "0" an	Öffnen Sie den Wasser-Schalter
	Die Lösung ist schmutzig	Reinigen Sie die Lösung
Die Rakel hinterlässt Spuren auf dem Boden	Unter den Rakel-Blättern hat sich Schmutz angesammelt	Entfernen Sie den Schmutz
	Die Rakel-Streifen sind abgenutzt oder gerissen	Ersetzen Sie die Blätter
Maschine kann nicht bremsen	Die Antriebsmotorbremse ist nicht aktiviert	Bremsen-Halterung klemmt



MESURES DE SÉCURITÉ

Cette machine est destinée à l'usage commercial. Elle est construite pour une utilisation dans un environnement intérieur et n'est pas destinée à une autre utilisation. Utilisez-la uniquement avec les accessoires recommandés.

Tous les utilisateurs doivent lire, comprendre et respecter les mesures de sécurité suivantes:

1) N'UTILISEZ PAS LA MACHINE:

- Sauf si vous êtes formé et autorisé.
- Sauf si vous avez lu et compris le manuel de l'utilisateur.
- Dans des endroits inflammables ou explosifs.
- Si elle n'est pas en bon état de fonctionnement.
- À l'extérieur.

2) AVANT D'UTILISER CETTE MACHINE

- Assurez-vous que tous les dispositifs de sécurité sont en place et fonctionnent correctement.

3) LORS DE L'UTILISATION DE LA MACHINE:

- Ralentissez sur les pentes et les surfaces glissantes.
- Respectez toutes les instructions de sécurité.
- Soyez très prudent lors de l'utilisation de la machine en marche arrière.
- Rappelez et réparez tout dommage sur la machine avant son usage.

4) AVANT DE LAISSER OU D'ENTREtenir LA MACHINE :

- Ne stationnez jamais la machine sur une pente.
- Éteignez la machine.

5) LORS DE L'ENTRETIEN DE LA MACHINE:

- Lisez le manuel de l'utilisateur avant l'utilisation ou de l'entretien de cette machine.
- Utilisez les pièces de rechange fournies ou approuvées par le fabricant.
- Utilisez un cric ou un palan approuvé pour soulever en toute sécurité la machine.
- Déconnectez les batteries avant de travailler sur la machine.
- Portez des gants lorsque vous manipulez les batteries ou les câbles de batteries.
- Évitez de déplacer les pièces. Ne portez pas de vêtements amples lors de l'entretien de la machine.

6) DISPOSITIFS DE SÉCURITÉ

- Bouton d'arrêt d'urgence(A15)

La machine s'arrête soudainement y compris toutes les fonctions et rien ne s'affiche sur le panneau de contrôle (A13) quand vous appuyez le bouton d'arrêt d'urgence.

- Bouton de sécurité (A1).

Coupez le moteur d'entraînement après un délai de 0,5 secondes, si l'opérateur quitte son

siège pendant l'opération ou lors du déplacement. L'écran LED affiche STOP.



Les batteries émettent de l'hydrogène. L'explosion ou l'incendie peuvent se produire à partir de l'hydrogène. Éloignez les étincelles et les flammes nues! Il est recommandé de pousser le bouton (C2) afin d'ouvrir le réservoir de récupération avant de charger.



Les matériaux inflammables peuvent causer une explosion ou un incendie. N'utilisez pas de matériels inflammables dans les réservoirs.



Les matériaux inflammables ou les métaux réactifs peuvent causer une explosion ou un incendie. Ne ramassez pas avec la main.



AVERTISSEMENT Ceci indique un risque potentiel de blessure ou une situation dangereuse avec un risque de décès pour l'opérateur.



NOTÉ Ceci indique une remarque liée à un rappel important ou des fonctions utiles.

CONFIGURATION ET INSTALLATION DE LA MACHINE

DÉBALLAGE DE LA MACHINE

Soyez certain et vérifiez le carton d'emballage pour de quelconques dommages. Rapportez immédiatement tous les dommages au transporteur. Vérifiez le contenu du paquet pour s'assurer que les articles suivants sont inclus:

1. Machine
2. Le dispositif de raclette
3. Dispositif de balai(x2)
4. Manuel d'utilisation
5. Chargeur de batterie (Si équipé)
6. Chargeur de batterie (x4) (Si équipé)
7. Le fil de connexion pour la batterie et le chargeur (Si équipé)
8. Lampe témoin (Si équipé)
9. Support de pare-chocs (Si équipé)

CONNEXIONS DE BATTERIE

1. Éteignez l'interrupteur à clé (E5).
2. Ouvrez le siège (A1), poussez le panneau (C2) et ouvrez le réservoir de récupération (A3)..
Si la machine n'inclut pas de batteries. Placez les batteries selon vos besoins.
Après avoir choisi des batteries, veuillez choisir les modes HUMIDE ou GEL avec le commutateur à bascule sur le dos de PCB, comme indiqué sur l'image ci-dessous.

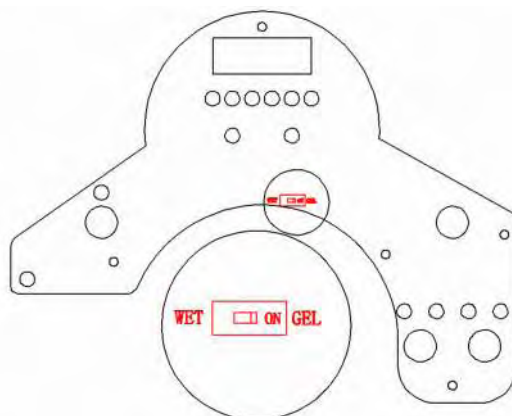

WET	HUMIDE
ON	ON
GEL	GEL

- Placez avec soin les quatre piles dans le compartiment comme indiqué sur la figure ci-dessous. Placez l'attache de batteries devant les quatre batteries.
- Connectez les câbles de batteries aux postes, dans l'ordre des numéros comme indiqué sur la figure ci-dessous.

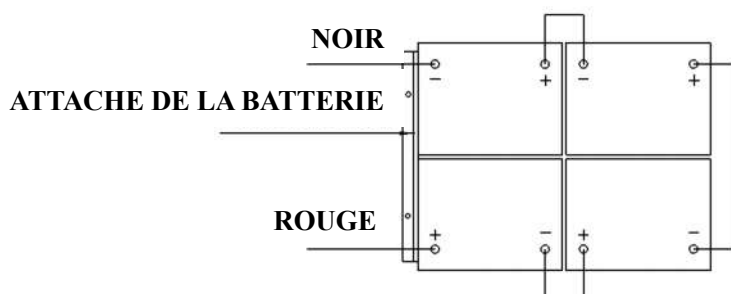

- Appliquez une couche ou un vaporisateur de protection sur les connexions de câble pour empêcher la corrosion des batteries.
- Couvrez le réservoir de récupération et le siège.



Assurez-vous que le réservoir de récupération est vide quand il est tourné.



Ne jetez pas les batteries dans le compartiment. Ne mettez pas de métal sur les batteries.



Ne connectez jamais + à +, ou - à -, ne connectez jamais + à - avec une seule batterie, lors du démontage ou de l'installation des batteries.

CONFIGURATION DE LA MACHINE

VÉRIFICATIONS PRÉ-OPÉRATIONNELLES

- Balayez ou dépoussiérez la surface à nettoyer.

2. Vérifiez le compteur de la batterie pour vous assurer que les piles sont entièrement chargées. (voir CHARGEMENT DE LA BATTERIE)
3. Vérifiez que le balai/le patin sont convenablement installés.
4. Vérifiez que la raclette est convenablement installée.
5. Vérifiez que le conducteur de vitesse (A9) fonctionne normalement.
6. Assurez-vous que le réservoir de récupération est vide. Si ce n'est pas le cas, drainez-le.
7. Assurez-vous que l'indicateur d'eau du réservoir de solution (E10) n'est pas allumé. Si c'est allumé, remplissez d'eau le réservoir de solution (A4).
8. Vérifiez que la vanne d'eau (D2) n'indique pas «0».

INSTALLATION DU CONDUCTEUR DE PATIN OU DU BALAI

1. Assurez-vous que la machine est éteinte (E5).
2. Soulevez la tête du balai (A7) au-dessus du plancher en piétinant l'avant de pédale (A10) sur la gauche de la machine.
3. Placez le balai (A8) en dessous des deux moyeux du moteur d'entraînement.
4. Abaissez le dispositif de la tête du balai (A7) en piétinant l'arrière de la pédale (A10). Et en s'asseyant sur la machine pour démarrer le commutateur du balai (E3). Faites légèrement baisser la pédale du conducteur (C6), puis les balais sont automatiquement installés. Si l'installation ne peut pas être effectuée avec succès en un seul coup, éteignez le commutateur du balai (E3) et réinitialisez la position convenable pour installer les balais.

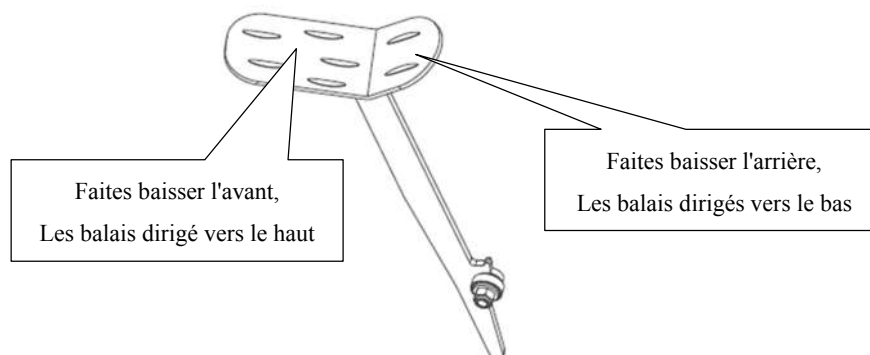

5. Réglage de l'écrou (A6) pour convenablement mettre en place pour le travail.



Ne travaillez jamais sans que le balai/patin soient parfaitement installés.



En nettoyant ou remplaçant les balais, vous devriez soulever la tête du balai et tournez rapidement la direction inverse à la direction de «fonctionnement». Les deux balais sont dans une direction inverse.

INSTALLATION ET RÉGLAGE DE LA RACLETTE

1. Assurez-vous que la machine est éteinte (E5).
2. Tournez le levier de levage de la raclette (C5) pour déposer le support de la raclette (A5) sur le plancher.

3. Desserrez les deux boutons (B2) de la raclette et glissez la raclette dans les fentes à l'arrière du support de la raclette.
4. Serrez les boutons(B2) fermement.
5. Vissez le tuyau d'aspiration (B3) sur le tube plongeur de la raclette.
6. Réglage de l'écrou (B1) pour convenablement placer pour l'aspiration.

REMPLEISSAGE DU RÉSERVOIR DE LA SOLUTION

1. Il peut être rempli d'eau, utilisez un tuyau sous le siège (C4).
2. Ne remplissez pas trop le réservoir de la solution. Respectez au moins un écart de deux pouces de l'ouverture du réservoir.
3. La température de l'eau ne devrait pas dépasser 40°C.



Utilisez seulement des détergents peu moussants non inflammables convenables pour des applications d'épurateur autoporteur.



À chaque que fois vous avez besoin de remplir le réservoir de la solution, remplissez et nettoyez toujours le réservoir de récupération en retirant le bouchon du tuyau de vidange (C1). Après chaque usage, dévissez le bouchon de drainage (D1) pour drainer le réservoir de solution.

VÉRIFICATION DU CONDUCTEUR DE VITESSE

1. Asseyez-vous sur le siège (A1) de la machine.
2. Éteignez l'interrupteur à clé (E5).
3. Faites légèrement baisser la pédale du conducteur (C6) pour se déplacer et relâchez-la pour faire avancer la machine ou l'arrêter.
4. Pour plus de sécurité, vous avez besoin d'appuyer sur le bouton d'arrêt d'urgence (A15) pour que la machine s'arrête soudainement pour vérifier si le bouton fonctionne, lorsque vous utilisez la machine pour la première fois. Relâchez-le en tournant.
5. Si le voyant d'erreur du moteur d'entraînement (E4) est allumé, vous devez être plus prudent. voir INFORMATION D'ERREUR



La pente dans le sens du déplacement ne devrait pas dépasser (10) %.



Le frein de moteur d'entraînement est actif, quand la machine fonctionne normalement, ceci dit le support du frein est près du corps principal du moteur. Quand la machine est sur emballage/déballage ou erreur de machine et quelques situations spéciales, le support du frein sortira, et utilisez la rondelle pour étouffer, pour que la machine puisse se déplacer en poussant de la main.

FONCTIONNEMENT DE LA MACHINE



Ne manipulez pas la machine à moins que vous bénéficiiez d'une formation professionnelle. Vous avez lu et compris ce manuel avant de manipuler la machine.

1. Vous devriez vous asseoir sur le siège de la machine quand vous le manipulez.
2. Abaissez le dispositif de la raclette au plancher.



Assurez-vous de soulever la raclette avant que la machine ne recule, ou que la machine ne s'arrête et l'écran LED n'affiche ERR-01.

3. Abaissez la tête du balai au plancher.



Il vous serait préférable d'éteindre le bouton du moteur du balai avant de soulever le balai pour empêcher tout lancement d'eau. Il vous serait préférable de soulever la tête du balai avant que la machine ne soit inversée. Ne faites pas fonctionner les balais dans un même endroit pendant longtemps pour endommager le plancher.

4. Allumez l'interrupteur à clé. (E5)
5. Allumez le commutateur du moteur du balai.(E3)
6. Faites baisser lentement la pédale du conducteur (C6) et tournez le volant (A14) vers l'avant. La vitesse peut être réglée par un cadran (E6), tourner vers la gauche réduit la vitesse, et tourner vers la droite augmente la vitesse. Et pour faire marche arrière, vous pouvez appuyer sur le commutateur (E7).
7. Modifiez la quantité de flux de solution en appuyant sur le bouton de réglage de la solution/d'eau. (D5)
8. Pourvu que vous allumiez l'interrupteur à clé (E5), vous pouvez charger le téléphone cellulaire grâce à l'interface de chargement USB (A11).
9. Vous pouvez appuyer sur le klaxon (E9) pour l'alerte en cas de situations de foules inattendues ou de foules énormes.



Lorsque le voyant de la batterie est rouge et clignotant, ne continuez pas à manipuler la machine ; sinon, ceci sera nuisible aux batteries ou à la machine. Rechargez les batteries.



Consultez régulièrement le tube transparent (C7). Si le réservoir se vide, éteignez le commutateur du balai, le commutateur de la solution et soulevez la tête du balai. Gardez la raclette à un niveau bas et continuez à aspirer jusqu'à ce que vous récupériez toutes les eaux sales.



Consultez régulièrement le filtre (D3) et nettoyez-le en dévissant le couvercle transparent.



Si le dispositif de raclette laisse des traces sur le plancher, soulevez la raclette et essuyez les lames avec un tissu humide.



N'utilisez pas vos doigts pour essuyer ou enlever les débris des lames, car vous pouvez vous blesser.



Les deux moteurs du balai \moteur d'aspiration\ moteur d'entraînement\ circuit de contrôle sont équipés d'un protecteur de surcharge (F3), qui les empêche d'être surchargés. Si le protecteur de surcharge se déclenche, il ne peut pas immédiatement

être réinitialisé. Vous devez d'abord déterminer ce qui a causé le déclenchement du disjoncteur, et permettre au moteur de se refroidir avant que vous puissiez réinitialiser le disjoncteur.

CHARGEMENT DES BATTERIES



Veillez utiliser des chargeurs approuvés pour charger les batteries, alors que la machine n'est pas équipée de chargeur de batteries intégré.



Pour une bonne performance de la machine, gardez constamment chargées les batteries. Ne les laissez pas être dans un état énormément déchargé.



En chargeant la machine, assurez-vous que la couverture transparente soit ouverte. Chargez les piles quand l'indicateur rouge (E11) est allumé.

1. Chargez la machine dans un endroit bien ventilé.
2. Éteignez la machine (E5).
3. Branchez le chargeur approuvé dans la prise murale mise à la terre. Ouvrez le couvercle transparent (A9), puis connectez le câble de recharge à la prise de courant de la machine (F1).
4. Le chargeur commencera à charger automatiquement les batteries.
5. Vérifiez que le chargement de la batterie est terminé. L'indicateur de chargement (F2) est vert.
6. À la fin du chargement, retirez d'abord le chargeur de la prise murale, puis débranchez le chargeur de la machine.
7. Stockez le câble de chargement dans la chaise ci-dessous (C3).



Vérifiez les connexions de batteries pour détecter l'usure et les bornes desserrées. Remplacez si nécessaire.



En chargeant la machine, veuillez ne pas utiliser la machine.

Mode de batterie qui règle la méthode du chargeur.

Ne réglez pas le chargeur à moins que vous bénéficiiez d'une formation professionnelle.

CONTACTEUR DE FEUX DE CROISEMENT: SW1 (UNIQUEMENT POUR)

DP1	DP2	COURBE DE CHARGEMENT
ON	OFF	IUIa-ACD pour batteries plomb-acier (Humide)
OFF	OFF	IUIa-GEL pour les batteries au gel de Exide-Sonnenschein
OFF	ON	IUU0-GEL pour les batteries au gel HAZE et AGM d'autres fabricants
ON	ON	IUIUa-AGM pour les batteries AGM Discover

STOCKAGE DE LA MACHINE

Si la machine ne sera pas utilisée pendant plus de 30 jours, veuillez procéder avec les actions suivantes:

1. Effectuez les procédures d'entretien «Après chaque usage ». (Voir la section d'Entretien).
2. Soulevez le balai et la raclette.
3. Emmagazinez la machine dans un endroit propre, sec et ne présentant aucune pente. En cas de stockage dans un endroit où on peut avoir des températures glaciales, assurez-vous de drainer tous les liquides de la machine avant le stockage. Tout dommage causé par le gel annulera la garantie.

ENTRETIEN



Les procédures d'entretien doivent être exécutées en ayant la machine éteinte et le câble du chargeur de batterie débranché.



Toutes les procédures d'entretien doivent être exécutées par le personnel qualifié, ou par un Centre de Service autorisé. Ce Manuel décrit seulement les activités d'entretien les plus communes. Pour des procédures d'entretien supplémentaires, contactez votre Centre de Service local.

TABLEAU D'ENTRETIEN PROGRAMMÉ

Procédure	Après chaque usage	Hebdomadaire	Chaque six mois	Chaque année
Chargement des batteries				
Nettoyez la raclette				
Nettoyez le balai/le patin				
Nettoyez le réservoir et la grille d'aspiration avec le flotteur, vérification du joint de couvercle				
Vérification et remplacement de la lame de raclette				
Nettoyage du filtre de récupération				
Nettoyez le filtre du tuyau de solution				
Vérification le serrage des vis et des écrous			(1)	
lubrifiez les pièces rotatives			(1)	
Vérification et				

remplacement du balai du carbone du moteur du balai/du porte-patin				(2)
Vérification et remplacement du balai du carbone du moteur du système d'aspiration				(2)
Vérification et remplacement du moteur d'entraînement				(2)

(1) Et après les 8 premières heures de fonctionnement.

(2) Cette procédure d'entretien doit être exécutée par un centre de service autorisé.

RACLETTE PROPRE ET REMPLACEMENT DE LA LAME



Pour une performance optimale, les lames de la raclette doivent être propres, sèches et intactes. Si elles sont endommagées, remplacez-les.

1. Dévissez le bouton (B2) pour retirer la raclette.
2. Dévissez le bouton gauche et droit pour relâcher l'élément de serrage avant, remplacez la lame antérieure.
3. Désengagez les arrêtoirs (B4) et retirez l'élément de serrage postérieur, remplacez la lame postérieure.
4. Installez les lames dans l'ordre inverse pour retirer.
5. Installez la raclette pour visser le bouton (B2).

INFORMATIONS DE L'ÉCRAN D'AFFICHAGE LED

STOP	La machine ne bouge pas et le balai ne fonctionne pas, le moteur d'aspiration peut fonctionner
00012.3	Le temps d'entraînement supplémentaire est de 12,3 heures
L0-18	Tension des batteries est inférieure à 18V
U-25.5	Tension des batteries est de 25,5V
ERR-01	La raclette est tirée vers le bas, avant que la machine ne soit inversée

INFORMATION DU VOYANT D'ERREUR DU MOTEUR D'ENTRAÎNEMENT

EXEMPLE DES CODES DE CLIGNOTEMENT DE LA LED, $\square\square\square\square$ signifie que la LED clignote 2 fois, après plusieurs secondes la LED clignote 4 fois.

LED est toujours allumée en travail normal.

CODES DE CLIGNOTEMENT DE LA LED		DESCRIPTION
1.1	$\square\square$	Surchauffe > 92°, surcharge du moteur
1.2	$\square\square\square$	Défaillance de l'accélérateur
1.3	$\square\square\square\square$	Défaillance du potentiomètre du limiteur de vitesse
1.4	$\square\square\square\square\square$	Défaillance de sous-tension
1.5	$\square\square\square\square\square\square$	Défaillance de surtension
2.1	$\square\square\square$	Échec de l'ouverture de l'actionneur du contacteur principal
2.2	$\square\square\square\square$	Lien principal du contacteur
2.3	$\square\square\square\square\square$	Défaillance principale du contacteur, bobine de frein électrique défectueuse
2.4	$\square\square\square\square\square\square$	Échec de la fermeture de l'actionneur du contacteur principal
3.1	$\square\square\square\square\square$	Défaillance de potentiomètre de l'accélérateur
3.2	$\square\square\square\square\square\square$	Défaillance de l'activation du frein
3.4	$\square\square\square\square\square\square\square$	Défaillance de la désactivation du frein
3.5	$\square\square\square\square\square\square\square\square$	Défaillance de HPD (régulation incorrecte du potentiomètre d'accélérateur)
4.1	$\square\square\square\square\square\square$	Court-circuit du moteur
4.2	$\square\square\square\square\square\square\square$	Tension incorrecte du moteur/court-circuit dans le moteur
4.3	$\square\square\square\square\square\square\square\square$	Défaillance d'EEPROM
4.4	$\square\square\square\square\square\square\square\square\square$	Court-circuit dans le moteur/erreur d'EEPROM

Paramètre

Modèle	AS710R
Longueur /largeur/hauteur de la machine	1580*760*1230
Capacité de réservoir de la solution	120L
Capacité de réservoir de récupération	120L
Diamètre des roues arrière	300MM
Puissance du moteur du balai	2x300W
Puissance du moteur d'aspiration	500W
Puissance du moteur d'entraînement	500W
Vitesse maximum du conducteur	6km/h
Niveau sonore	69dB(A)
Longueur/largeur/hauteur des batteries (standard)	4x245AH(20 heures)
Spécification des batteries	241*168*300
Capacité de fonctionnement, jusqu'à	1800mm H ₂ O
Productivité de nettoyage	4413sq.m/h
Largeur de la raclette	940MM
Diamètre du balai	2x355MM
tr/min du balai	204rpm/min
Chargeur (standard)	24V 25A
Poids de la machine	225KG
Poids de machine (brut)	400KG
Spécification du carton	1730*810*1410
Spécification du chargeur USB	5V 0,8A
Pente	10%

DÉPANNAGE

Problème	Cause probable	Solution
La machine ne fonctionne pas, l'écran LED (E1) ne s'allume pas	Le connecteur de batterie est débranché	Connectez.
	Les batteries sont complètement déchargées	Chargez les batteries
La machine ne fonctionne pas, le témoin (E11) est rouge	Les batteries sont déchargées	Chargez les batteries
La machine n'avance pas ou ne recule pas	Le PCB ou le clavier sont cassés	Changez le PCB ou le clavier
	Le bouton d'arrêt d'urgence(A15) ne se relâche pas	Tournez et relâchez
	L'interrupteur de limite du siège n'est pas activé.	Asseyez-vous sur le siège de machine
	La raclette ne s'est pas soulevée en sens inverse, l'écran LED (E1) affiche ERR-01	Avant l'inversion, soulevez la raclette
Le moteur du balai ne fonctionne pas, le témoin ne s'allume pas	Le PCB ou le clavier sont cassés	Changez le PCB ou le clavier
	Le moteur du pont est surchargé.	Utilisez moins de balais agressifs convenables pour le plancher à nettoyer, réinitialisez le disjoncteur
	Il y a des corps étrangers qui empêchent le balai de tourner	Nettoyez le moyeu du balai
Le moteur d'entraînement ne fonctionne pas	L'indicateur d'erreur (E4) est allumé	Reférez-vous à INFORMATION D'ERREUR
	Le moteur d'entraînement est surchargé	Vérifiez le moteur d'entraînement, réinitialisez le disjoncteur
Le moteur du système d'aspiration de système ne fonctionne pas	Le réservoir de récupération est plein, la lumière (E2) est rouge	Videz le réservoir de récupération
	Le moteur d'aspiration est surchargé.	Vérifiez le moteur d'aspiration, réinitialisez le disjoncteur
	Le PCB ou le clavier sont cassés	Changez le PCB ou le clavier
L'eau sale qui passe à l'aspirateur est insuffisante	Le réservoir de récupération est plein, la lumière (E2) est rouge	Videz le réservoir de récupération
	Le tuyau est déconnecté de la raclette	Reconnectez
	Le dispositif d'aspiration est obstrué	Nettoyez ou vérifiez
	La raclette est sale, ou les lames de raclette sont usées ou endommagées	Nettoyez et vérifiez la raclette
	Le couvercle du réservoir(A2) n'est pas bien fermé, ou le joint est endommagé	Fermez le couvercle convenablement ou remplacez le joint
Le flux de solution est insuffisant	Le filtre de la solution (D3) est sale,	Nettoyez le filtre
	La solution est vide, la lumière E10) est rouge	Plein d'eau
	Le commutateur d'eau (D2) indique «0»	Ouvrez le commutateur d'eau

	La solution est sale	Nettoyez la solution
La raclette laisse des traces sur le sol	Il y a des débris sous les lames de la raclette	Enlevez les débris
	Les lames de la raclette sont usées, ébréchées ou déchirées	Remplacez les lames
La machine ne peut pas freiner	Ne démarrez pas le frein du moteur d'entraînement	Le support du frein est bloqué



VOORZORGSMAATREGELEN BETREFFENDE VEILIGHEID

Deze machine is bestemd voor commercieel gebruik. Deze machine werd vervaardigd voor gebruik in een binnenmilieu en is niet bedoeld voor enig ander gebruik. Gebruik alleen aanbevolen toebehoren.

Alle gebruikers moet de volgende voorzorgsmaatregelen lezen, begrijpen en toepassen:

1) WERKEN NIET MET DE MACHINE:

- Tenzij getraind en geautoriseerd.
- Tenzij u de gebruikershandleiding hebt gelezen en begrepen.
- In ontvlambare of ontplofbare gebieden.
- Indien niet in goede operationele conditie.
- In buitenruimtes.

2) VOORDAT DE MACHINE BEDIEND WORDT:

- Zorg ervoor dat alle veiligheidsvoorzieningen aanwezig zijn en goed functioneren.

3) BIJ GEBRUIK VAN DE MACHINE:

- Ga langzaam op hellingen en gladde oppervlakken.
- Volg alle veiligheidsrichtlijnen.
- Wees zeer voorzichtig bij het gebruik van de machine in de omgekeerde richting.
- Rapporteer en herstel van schade aan machine voorafgaand aan het bedienen ervan.

4) VOORDAT U DE MACHINE ACHTERLAAT OF ONDERHOUD:

- Parkeer de machine nooit op een helling.
- Schakel de machine uit.

5) BIJ ONDERHOUD VAN DE MACHINE:

- Lees voorafgaand de handleiding grondig door voordat u de machine gebruikt of er onderhoud plaatsvindt.
- Gebruik enkel door de fabrikant geleverde of goedgekeurde vervangende onderdelen.
- Gebruik enkel goedgekeurde krik of hefstoestel om de machine op te tillen.
- Ontkoppel de batterijen voorafgaand aan het onderhoud.
- Draag handschoenen tijdens het omgaan met batterijen of accu kabels.
- Vermijd bewegende delen. Draag geen loszittende kleding tijdens het onderhoud van de machine.

6) BEVEILIGINGEN

- Noodsituatie-stop toets(A15)
De machine komt tot een plotselinge stilstand met inbegrip van alle functies en geen display wordt getoond op het toetsenbord (A13) wanneer u op de noodstopknop drukt.
- Veiligheidstoets (A1).

Schakel uit de aandrijfmotor na een 0,5 seconde vertraging, als de bedieningszetel tijdens het gebruik of tijdens beweging verlaat. Het LED-scherm toont STOP.



Batterijen stoten waterstof uit. Explosie of brand kan resulteren door waterstof. Houd uit de buurt van vonken en open vuur! Het is aanbevolen om de toets (C2) in te drukken om de hersteltank te openen voor een oplaadbeurt.



Brandbare materialen kunnen leiden tot een explosie of brand. Gebruik geen brandbare materialen in tanks.



Brandbare materialen of reactieve metalen kunnen leiden tot een explosie of brand. Pik niet manueel op.



Waarschuwing Het geeft een potentiële risico van letsel of gevaarlijke situatie weer met risico op overlijden van de bedienaar.



VERMELD Het geeft een opmerking weer met betrekking op belangrijke of nuttige functies.

MACHINE-INSTELLING & INSTALLATIE

UITPAKKEN VAN DE MACHINE

Zorg ervoor en controleer de verpakking op eventuele schade. Rapporteer onmiddellijk schade aan de vervoerder. Controleer de inhoud van het pakket om ervoor te zorgen dat de volgende items erin opgenomen zijn:

1. Machine
2. Zuigmond Collectie
3. Montage borstel (x2)
4. Gebruikershandleiding
5. Acculader (indien aanwezig)
6. Batterijen (x 4) (indien aanwezig)
7. Verbindingskabel voor batterij en lader (indien aanwezig)
8. Waarschuwinglamp (indien aanwezig)
9. Bumperbeugel (indien aanwezig)

ACCU-AANSLUITINGEN

1. Schakel de toets schakelaar (E5) uit.
2. Draai de zetel (A1) open, duw op het bord (C2) en draai de verzameltank open (A3). Als de machine geen batterijen bevat. Plaats de batterijen geschikt voor uw behoeften.
Na het selecteren van de batterijen, kies de WET- of GEL- modus d.m.v. de tuimelschakelaar aan de achterkant van de PCB, zoals aangetoond in de onderstaande afbeelding.

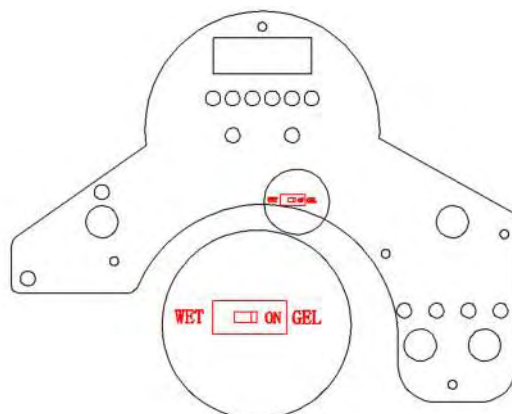

WET	WET
ON	AAN
GEL	GEL

3. Plaats de vier batterijen zorgvuldig in het compartiment zoals getoond in de onderstaande afbeelding. Plaats de batterijbeugel aan de voorkant van de vier batterijen.
4. Sluit de batterij-kabels aan de punten in genummerde volgorde zoals aangetoond in de onderstaande afbeelding.

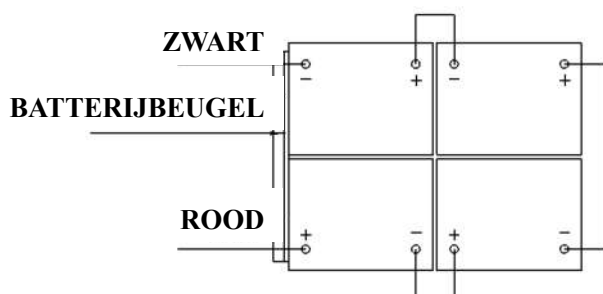

5. Voorzie een laag van beschermende spray op de kabelverbindingen om te voorkomen dat batterij roest.
6. Bedek de verzameltank en zetel.



Zorg ervoor dat de hersteltank leeg is bij het omkeren ervan.



Laat de batterijen niet vallen in het compartiment. Plaats geen metaal op de batterijen.



Sluit nooit, met geen enkele batterij + met +, of - met - aan bij het ontkoppelen of installeren van de batterijen.

MACHINE-INSTELLING

PRE BEDIENINGSCONTROLES

1. Veeg of zuig losse vervuiling op, van de oppervlakte die moet worden gereinigd.

2. Controleer de accumeter om ervoor te zorgen dat batterijen volledig zijn opgeladen. (Zie het opladen van de batterij)
3. Controleer of borstel / pad (kussen) correct is geïnstalleerd.
4. Controleer dat de zuigmond correct is geïnstalleerd.
5. Controleer dat het snelheidsstuurprogramma (A9) normaal werkt.
6. Zorg ervoor dat de Vuilwatertank leeg is. Als dat niet het geval is, maak deze dan leeg.
7. Controleer of tank met oplossing voor de water-indicator (E10) niet is ingeschakeld. Indien ingeschakeld, vul met water in oplossingstank (A4).
8. Controleer dat het ventiel voor vers water (D2) niet is aangegeven "0".

INSTALLEREN PAD (kussen) AANSTURING OF BORSTEL

1. Zorg ervoor dat de machine (E5) is uitgeschakeld.
2. Til de borstelkop (A7) op door het indrukken van de voorkant van de voetpedaal (A10) aan de linkerkant van de machine.
3. Verlaag de borstels (A8) onder beide aansturingmotoren onder het motorcompartiment
4. Verlaag de borstelkop (A7) door het indrukken van de achterkant van de voetpedaal (A10). Zit op de machine voor het inschakelen van de borstelschakelaar (E3). Druk licht op de bestuurderspedaal (C6), de borstels worden dan automatisch geïnstalleerd. Als de installatie niet succesvol kan worden uitgevoerd in één keer schakel dan de borstelschakelaar uit (E3) en voer de installatie van de borstels opnieuw uit.

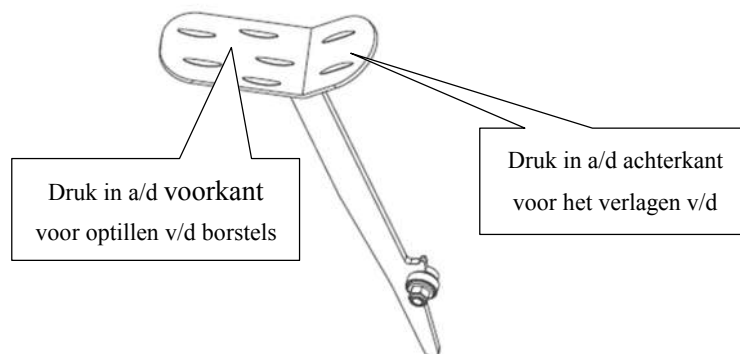

5. Plaats de moer (A6) voor goede werking.



Gebruik nooit zonder perfecte installering van de borstel/pad.



Bij het schoonmaken of vervangen van de borstels moet de borstelkop snel worden opgetild en omgekeerd om te "werken". De twee borstels werken in de omgekeerde richting.

INSTALLEREN EN AANPASSEN VAN DE ZUIGMOND

1. Zorg ervoor dat de machine (E5) is uitgeschakeld.
2. Schakel de zuigmond hefhendel (C5) om de zuigmondbeugel (A5) neer te plaatsen op de vloer.

3. Draai de twee knoppen (B2) op de zuigmond los en schuif de zuigmond in de openingen aan de achterkant van de zuigmondbeugel.
4. Draai de knoppen (B2) stevig vast.
5. Bevestig de stofzuigerslang (B3) op de oppikbuis van de zuigmond.
6. Stel de moer bij (B1) voor goede zuigkracht.

VULLEN VAN DE OPLOSSINGTANK

1. Deze kan worden gevuld met water d.m.v. een slang onder de stoel (C4).
2. Overvul de oplossingstank niet. Laat ten minste twee duim vanaf de opening van de tank.
3. De temperatuur van het water mag niet hoger zijn dan 40° C.



Gebruik alleen laagschuim en niet-ontvlambare detergentia geschikt voor opzittende borstelmachines.



Elke keer wanneer u de oplossingstank moet vullen, moet de schoonwatertank altijd leeg en schoongemaakt zijn door het verwijderen van de afvoerslangstop (C1). Na elk gebruik, ontschroeft u de afvoersafsluiting (D1) om oplossingstank leeg te maken.

CONTROLE VAN HET SNELHEID-STUURPROGRAMMA

1. Zit op de stoel (A1) van de machine.
2. Schakel de hoofdschakelaar (E5).
3. Druk licht op de besturingspedaal (C6) voor het verplaatsen en het controleren van de machine voor voorwaartse of achterwaartse beweging.
4. Voor meer veiligheid moet u op de noodstopknop (A15) drukken voor een plotselinge halt van de machine als controleer dat de knop werkt (tijdens het eerste gebruik). Geef vrij door het draaien.
5. Als de besturingsmotor een fout aangeeft, (E4) moet u aandacht eraan besteden. Zie FOUTINFORMATIE



De helling van de bewegingsrichting mag niet meer dan (10) % bedragen.



De rem van de aandrijfmotor is actief wanneer de machine normaal draait, dat is de rembeugel, dichtbij het motorlichaam. Wanneer de machine wordt verpakt / uitgepakt of bij een machinefout en in speciale situaties zal de rembeugel activeren en gebruik een bout met sluitring voor het stilleggen zodat de machine manueel kan verplaatst worden.

BEDIENING VAN DE MACHINE



Bedien de machine niet tenzij u professionele training hebt ondergaan. U moet deze handleiding hebben gelezen en begrepen voordat u de machine gebruikt.

1. U moet op de zetel van de machine zitten bij gebruik.

2. Lagere zuigmond samenstelling op de vloer.



Zorg ervoor de zuigmond op te tillen voordat de machine achteruit wordt bewogen of de machine zal stoppen en het LED-scherm geeft ERR-01 weer.

3. Verlaag de borstel hoofd op de vloer.



Het is best om de borstel motor uit te schakelen voordat de borstel wordt opgetild om verlies van het water te voorkomen. Het is best om de borstel op te tillen voordat de machine achterwaarts wordt bewogen. Gebruik de borstels niet te lang op dezelfde plaats omdat dit de vloer kan beschadigen.

4. Schakel de hoofdschakelaar aan.(E5)
5. Schakel de borstel motorschakelaar aan.(E3)
6. Druk langzaam op de bestuurderspedaal (C6) en draai het stuurwiel (A14) naar voren. De snelheid kan worden gecontroleerd door een draaiknop (E6), door het naar links draaien voor het verminderen van snelheid en het draaien naar rechts voor het verhogen van de juiste snelheid. En als u wilt omkeren, kunt u op de schakelaar drukken (E7).
7. Pas de hoeveelheid oplossingstroom aan door op de knop oplossing/water aanpassing te drukken (D5)
8. Zolang u de schakelaar (E5) ingeschakeld heeft, kunt u de gsm opladen via de USB interface (A11).
9. U kan druk op de hoorn (E9) drukken voor waarschuwing in het geval u geconfronteerd wordt met onverwachte menigten of grote menigten.



Wanneer de batterij-indicator rood is en knippert, ga dan niet verder met het bedienen van de machine; dit zal anders leiden tot schade aan de batterijen of machine. Laad de batterijen op.



Controleer regelmatig het vullingspeil (C7). Als tank leeg is schakel dan de borstel uit, schakel de oplossingstroom uit en hef de borstelkop op. Houdt de zuigmond naar beneden en blijf stofzuigen tot alle vuil water is opgepikt.



Controleer regelmatig de filter (D3) en maak schoon te door de transparante bedekking te verwijderen.



Als de zuigmondmontage strepen op de vloer achterlaat, verhogen de zuigmond dan van de vloer en veeg de bewegende delen dan af met een vochtige doek.



Gebruik uw vingers niet voor het reinigen of verwijderen van afval van de bewegende delen omdat letsel kan optreden.



De twee borstel motoren \stofzuigermotor \aandrijfmotor\bediening zijn uitgerust met een overbelastingsbeschermingsinrichting (F3), die hen beschermt tegen overbelasting. Overbelastingstips, deze kunnen niet onmiddellijk opnieuw worden gereset. U moet eerst bepalen wat de oorzaak van de overbelasting was en laat de motor afkoelen voordat u de beveiliging herstelt.

OPLADEN VAN DE BATTERIJ



Gebruik goedgekeurde laders voor het opladen voor de batterijen omdat de machine niet uitgerust is met een ingebouwde batterijlader.



Voor goede machineprestaties wordt het aangeraden de batterijen altijd opgeladen te houden. Breng de batterijen niet in overladen positie.



Tijdens het opladen van de machine zorg ervoor dat de transparante bedekking is geopend.

Laad de batterijen op wanneer het rode lampje (E11) brand.

1. Laad de machine op in een goed geventileerde plaats.
2. Zet de machine uit (E5).
3. Plaats een goedgekeurde oplader met een stekker in geaard stopcontact. Open de transparante bedekking (A9) en steek dan de oplaadkabel in de machine-aansluiting (F1).
4. De lader zal automatisch beginnen met het opladen van de batterijen.
5. Controleer of de batterij volledig is opgeladen. De batterij-indicator (F2) is groen.
6. Na voltooiing van het laden, haal dan de lader uit het stopcontact en koppel de lader los van de machine.
7. Sla de batterij-kabel op onder de onderstaande stoel (C3).



Controleer de aansluitingen van de batterij op slijtage en losse terminals. Vervang indien nodig.



Tijdens het opladen van de machine mag deze niet gebruikt worden.

Batterij-modus instellingsmethode van de lader.

Laad niet op zonder professionele training.

DIPSCHAKELAAR: SW1 (ENKEL VOOR)

DP1	DP2	LAADSPANNING
AAN	UIT	IUIa-ACD voor lood-zuur (Natte) batterijen
UIT	UIT	IUIa-GEL voor Gel-batterijen van Exide-Sonnenschein
UIT	AAN	IUU0-GEL voor HAZE Gel en AGM batterijen van andere fabrikanten
AAN	AAN	IUIUa-AVA voor Discover AGM batterijen

MACHINEOPSLAG

Als de machine niet zal worden gebruikt voor meer dan 30 dagen, voer dan de volgende acties uit:

1. Voor de "na elk gebruik" onderhoudsprocedures uit. (Zie de sectie onderhoud).
2. Til de borstel en zuigrubbers op.
3. Sla de machine op in een schone, droge en niet hellende opslagplaats . Als de opslag gebeurt in een gebied onderhevig aan vrieskou zorg er dan voor dat u alle vloeistoffen uit de machine heeft verwijderd voorafgaand aan de opslag. Alle schade veroorzaakt door bevriezing maakt de garantie ongeldig.

ONDERHOUD



Onderhoudsprocedures moeten worden uitgevoerd wanneer de machine uitgeschakeld is en de batterij-kabel van de lader is losgekoppeld.



Alle onderhoudsprocedures moeten worden uitgevoerd door gekwalificeerd personeel, of door een erkend Service Center. Deze handleiding beschrijft alleen het meest voorkomende onderhoud. Voor extra onderhoudsprocedures, contacteer uw lokale servicecentrum.

GEPLANDE ONDERHOUDSTABEL

Procedure	Na elk gebruik	Wekelijks	Elke zes maanden	Jaarlijks
Opladen van de batterij				
Reinigen van de zuigrubbers				
Reinigen van de Borstels/Pad				
Reinigen van de Tank en stofzuigrooster met drijvend deel, dekselpakking controle				
Zuigrubber bewegend deel controleer en vervang				
Reinigen van de herstellfilter				
Reinigingsoplossing pijpfilter				
Schroef en moer bevestigingscontrole			(1)	
Smeer de roterende delen			(1)	
Borstel/Pad-houder motor koolstofborstel controle of vervanging				(2)
Stofzuigsysteem motor koolstofborstel controle of vervanging				(2)
Aandrijfmotor controleer of vervang				(2)

- (1) en na de eerste 8 werkuren.
- (2) Deze onderhoudsprocedure moet worden uitgevoerd door een erkend Service Center.

ZUIGMOND EN VERVANGING VAN DE BEWEGENDE DELEN



Voor optimale prestaties moet de bewegende delen van de zuigmond worden schoongemaakt, gedroogd en indien beschadigd, vervangen.

1. Draai de knop (B2) los en verwijder de zuigmond.
2. Schroef de linker en rechter knop los voor het ontspannen van de voorste klem, vervangen het voorste bewegende deel.
3. Maak de bevestigingen los (B4) en verwijder de achterste klem, vervangen het achterste bewegende deel.
4. Installeer de bewegende delen in de omgekeerde volgorde
5. Installeer de zuigmond door het vastschroeven van de knop (B2).

LED-SCHERM DISPLAY INFORMATIE

STOP	Machine verplaatst zich niet en borstel werkt niet, stofzuigermotor is niet actief
00012.3	Machine Remove this word besturingstijd toe dit is 12.3hours
L0-18	Batterijspanning is lager dan 18V
U-25.5	Batterijspanning is 25.5V
ERR-01	Zuigmond trekt naar beneden voordat machine wordt gekeerd

AANDRIJFMOTOR FOUT-INFORMATIE INDICATOR

LED FLASH CODES voorbeeld, $\alpha\alpha\ \alpha\alpha\alpha\alpha$ betekent LED-flitst 2 keer, na enkele seconden LED flitst 4 keer.

LED is altijd opgelicht tijdens normale werkomstandigheden.

LED FLITSCODES		BESCHRIJVING
1.1	$\alpha\ \alpha$	Oververhitting > 92°, motor overbelasting
1.2	$\alpha\ \alpha\alpha$	Snelheidsstoring
1.3	$\alpha\ \alpha\alpha\alpha$	Snelheidsbeperker potentiometer storing
1.4	$\alpha\ \alpha\alpha\alpha\alpha$	Onderspanning storing
1.5	$\alpha\ \alpha\alpha\alpha\alpha\alpha$	Overspanning storing
2.1	$\alpha\alpha\ \alpha$	Hoofd Relais actuator openingsmislukking
2.2	$\alpha\alpha\ \alpha\alpha$	Hoofd Relaisverbinding
2.3	$\alpha\alpha\ \alpha\alpha\alpha$	Hoofd Relaisstoring, defecte elektrische remspoel
2.4	$\alpha\alpha\ \alpha\alpha\alpha\alpha$	Hoofd Relais actuator sluitingsmislukking
3.1	$\alpha\alpha\alpha\ \alpha$	Versneller potentiometerstoring
3.2	$\alpha\alpha\alpha\ \alpha\alpha$	Rem activeringsstoring
3.4	$\alpha\alpha\alpha\ \alpha\alpha\alpha\alpha$	Rem deactiveringsstoring
3.5	$\alpha\alpha\alpha\ \alpha\alpha\alpha\alpha\alpha$	HPD-storing (onjuiste regulering van de versnellerpotentiometer (potmeter))
4.1	$\alpha\alpha\alpha\alpha\ \alpha$	Motor kortsluiting
4.2	$\alpha\alpha\alpha\alpha\ \alpha\alpha$	Onjuiste motorspanning/kortsluiting in motor
4.3	$\alpha\alpha\alpha\alpha\ \alpha\alpha\alpha$	EEPROM-storing
4.4	$\alpha\alpha\alpha\alpha\ \alpha\alpha\alpha\alpha$	Kortsluiting in motor/EEPROM-fout

Parameter

Model	AS710R
Machine lengte/breedte/hoogte	1580*760*1230
Oplossing tankinhoud	120L
Herstel tankinhoud	120L
Diameter van de wielen achterzijde	300MM
Borstel motorvermogen	2x300W
Stofzuiger motorvermogen	500W
Aandrijfmotorvermogen	500W
Max. snelheid	6km/h
Geluidsniveau	69dB(A)
Batterijen length/width/height(standard)	4x245AH(20hours)
Batterijen spec	241*168*300
Werkcapaciteit, tot	1800mm H2O
Schoonmaak productiviteit	4413sq.m/h
Zuigmond breedte	940MM
Borsteldiameter	2x355MM
Borstel tpm	204 tpm/min
Oplader(Standaard)	24V 25A
Gewicht van de machine	225KG
Machine bruto gewicht	400KG
Karton spec	1730*810*1410
USB-lader spec	5V, 0.8A
Helling	10%

PROBLEMEN OPLOSSEN

Probleem	Mogelijke Oorzaak	Oplossing
De machine werkt niet, LED-scherm (E1) is niet ingeschakeld	De batterij-connector wordt verbroken	Maak verbinding
	De batterijen zijn volledig ontladen	Laad de batterijen op
De machine werkt niet, indicatorlicht (E11) is rood	De batterijen zijn niet opgeladen	Laad de batterijen op
De machine gaat niet vooruit of achteruit	De PCB of toetsenbord is stuk	De PCB of toetsenbord wijzigen
	Noodsituatie-stopknop(A15) werkt niet	Trek en geef vrij
	Zitting beperkingschakelaar is niet geactiveerd.	Zitten op de stoel van de machine
	De zuigmond is niet opgeheven in omgekeerde richting, LED-scherm (E1) display ERR-01	Voor heth omkeren, hef de zuigmond
Borstelmotor werkt niet, indicatorlicht gaat niet branden	De PCB of toetsenbord is stuk	De PCB of toetsenbord wijzigen
	De motor is overbelast	Gebruik minder agressieve borstels geschikt voor de te reinigen vloer gereinigd, reset de beveiliging
	Er bevinden zich vreemde materialen in het borstelcompartiment die de borstel voorkomen te roteren	Reinig het borstelcompartiment
Aandrijfmotor werkt niet	Foutindicator (E4) brandt	Raadpleeg de FOUTINFORMATIE
	Aandrijfmotor is overbelast	Controleer de aandrijfmotor, reset de veiligheidsonderbreker
Stofzuigsysteem motor werkt niet	De herstellank is gevuld, lichtje (E2) is rood	Maak de herstellank leeg
	De stofzuigermotor is overbelast	Controleer de stofzuigermotor, reset de veiligheidsonderbreker
	De PCB of toetsenbord is stuk	De PCB of toetsenbord wijzigen
Het opzuigen van het vuile water is onvoldoende	De herstellank is gevuld, lichtje (E2) is rood	Maak de herstellank leeg
	De slang is losgekoppeld van de zuigmond	Verbindt opnieuw
	Stofzuigverzamelaar is verstopt	Reinig of controleer
	De zuigmond is vuil, of de zuigmond bewegende delen zijn versleten of beschadigd	Reinig en controleer de zuigmond
	De tankbedekking(A2) is niet correct gesloten of de pakking is beschadigd	Sluit de klep goed of vervangen de pakking
De stroom van de oplossing is onvoldoende	De oplossingsfilter (D3) is vies,	Reinig de filter
	De oplossing is leeg, lichtje (E10) is rood	Vul op met water
	Waterschakelaar (D2) vermeld "0"	Open de Waterschakelaar

	De oplossing is vuil	Reinig de oplossing
De zuigmond laat sporen na op de vloer	Er bevindt zich vuil onder de bewegende delen	Verwijderen het afval
	De zuigmond bewegende delen zijn versleten, aangetast of gescheurd	Vervang de bewegende delen
Machine kan niet remmen	Start de motorrem van niet	Rembeugel is verstopt



PRECAUZIONI DI SICUREZZA

Questa macchina è progettata per uso commerciale. È stata realizzata per essere usata in ambienti interni e non per qualsiasi altro uso. Utilizzare solo con gli accessori raccomandati.

Tutti gli operatori sono tenuti a leggere, comprendere ed applicare le seguenti precauzioni di sicurezza:

1) NON UTILIZZARE LA MACCHINA:

- A meno che non si sia addestrati e autorizzati a farlo.
- A meno che non si sia letto e compreso il manuale d'uso.
- In aree infiammabili o esplosive.
- Se non in appropriate condizioni operative.
- In aree esterne.

2) PRIMA DI UTILIZZARE LA MACCHINA:

- Assicurarsi che tutti i dispositivi di sicurezza sono al proprio posto e funzionano in modo appropriato.

3) QUANDO SI UTILIZZA LA MACCHINA:

- Andare lentamente su superfici inclinate e scivolose.
- Seguire tutte le linee guida di sicurezza.
- Fare molta attenzione quando si usa la macchina in retromarcia.
- Riferire e riparare ogni danno alla macchina prima di utilizzarla.

4) PRIMA DI RIPORRE O FARE MANUTENZIONE ALLA MACCHINA:

- Non parcheggiare la macchina in pendenza.
- Spegnerla la macchina.

5) DURANTE LA RIPARAZIONE DELLA MACCHINA:

- Leggere interamente il manuale prima di utilizzare o di riparare la macchina.
- Usare le parti di ricambio fornite o approvate dal costruttore.
- Usare approvati spinotti o paranchi per sollevare in modo sicuro la macchina.
- Scollegare le batterie prima di lavorare sulla macchina.
- Indossare guanti quando si maneggiano le batterie o i cavi della batteria.
- Stare lontano dalle parti mobili. Non indossare indumenti slacciati mentre si interviene sulla macchina.

6) DISPOSITIVI DI SICUREZZA

- Tasto di Emergenza-stop (A15)

La macchina si ferma immediatamente con tutte le sue funzioni e nessuna visualizzazione appare sul pannello di controllo (A13) quando viene premuto il tasto di emergenza-stop.

- Tasto di sicurezza (A1).

Spegnere il motore di guida dopo 0.5 secondo di ritardo, se l'operatore lascia il sedile durante il funzionamento o mentre la macchina è in movimento. Sullo schermo LED appare STOP.



Le batterie emettono idrogeno. L'idrogeno può provocare esplosioni o incendi. Nere lontano da scintille e fiamme libere! Si raccomanda di premere l'interruttore (C2) per aprire il serbatoio di recupero prima della carica.



Materiali infiammabili possono provocare esplosioni o incendi. Non usare materiali infiammabili nel serbatoio.



Materiali infiammabili o metalli reattivi possono provocare esplosioni o incendi. Non prenderli con le mani.



AVVERTENZA Indica un potenziale rischio di lesioni o situazioni pericolose con il rischio di morte per l'operatore.



NOTA Indica un'osservazione relativa a importanti promemoria o utili funzioni.

IMPOSTAZIONE & INSTALLAZIONE DELLA MACCHINA

TOGLIERE LA MACCHINA DALLA CONFEZIONE

Assicurarsi che la scatola di cartone di confezionamento non sia danneggiata. Riferire immediatamente qualsiasi danno al corriere. Verificare il contenuto del pacco per assicurarsi che siano presenti nella confezione i seguenti articoli:

1. Macchina
2. Tergipavimento
3. Set di spazzole (x2)
4. Manuale d'Uso
5. Ricarica batterie (se equipaggiato)
6. Batterie (x4) (se equipaggiato)
7. Cavo di connessione per la batteria e ricaricatore (se equipaggiato)
8. Lampada di avvertimento (se equipaggiato)
9. Staffa paraurti (se equipaggiato)

CONNESSIONE DELLE BATTERIE

1. Mettere su off il tasto chiave (E5).
2. Aprire il sedile (A1), premere la tavoletta (C2) e aprire il serbatoio di recupero (A3). Se la macchina non è equipaggiata con le batterie, inserire batterie adatte alle proprie esigenze. Dopo aver selezionato le batterie, scegliere la modalità WET o GEL sull'interruttore a levetta sul retro del PCB, come indicato nell'immagine sottostante.

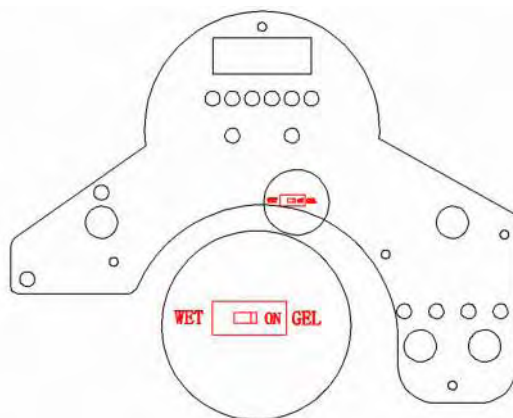

3. Collocare con cura le quattro batterie nello scomparto come mostrato nell'immagine sotto. Posizionare il tutore batterie nella parte anteriore delle quattro batterie.
4. Collegare i cavi delle batterie ai terminali in ordine numerico come mostrato nell'immagine sotto.

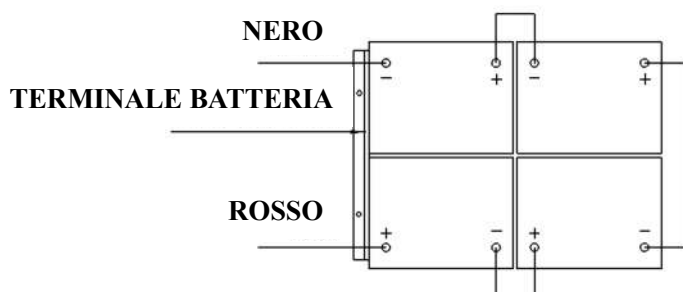

5. Applicare una copertura o uno spray protettivo sui cavi di connessione per prevenire la corrosione della batteria.
6. Chiudere il serbatoio di recupero e il sedile.



Assicurarsi che il serbatoio di recupero sia vuoto quando lo girate.



Non far cadere le batterie nello scomparto. Non mettere parti in metallo sulle batterie.



Non collegare mai + a +, o - a -, non collegare mai + a - in una singola batteria, durante la fase di rimozione o di inserimento delle batterie.

IMPOSTAZIONE DELLA MACCHINA

VERIFICHE DI PRE-FUNZIONAMENTO

1. Spolverare o detergere con un panno la superficie da pulire.
2. Verificare lo stato di ricarica per assicurarsi che le batterie siano completamente cariche. (vd. RICARICA DELLE BATTERIE)
3. Verificare che spazzole / cuscinetti siano correttamente installati.
4. Verificare che il tergilavanti sia correttamente installato.

5. Verificare che il driver di velocità (A9) funzioni normalmente.
6. Assicurarci che il serbatoio di recupero sia vuoto. Se no, svuotarlo.
7. Assicurarci che l'indicatore dell'acqua del serbatoio della soluzione (E10) non sia acceso. Se acceso, riempire l'acqua nel serbatoio della soluzione (A4).
8. Verificare che la valvola dell'acqua (D2) non indichi "0".

INSTALLARE IL DRIVER DI CUSCINETTI O SPAZZOLE

1. Assicurarci che la macchina sia spenta (E5).
2. Sollevare la testa delle spazzole (A7) dal pavimento premendo con il piede la parte anteriore del pedale (A10) sulla sinistra della macchina.
3. Mettere le spazzole (A8) sotto entrambi i mozzi di guida del motore.
4. Abbassare la testa di assemblaggio delle spazzole (A7) premendo con il piede la parte posteriore del pedale (A10). Sedersi sulla macchina e premere l'interruttore delle spazzole (E3). Premere leggermente il pedale di guida (C6), quindi le spazzole si installeranno automaticamente. Se l'installazione non può essere eseguita con successo in un solo colpo, spegnere l'interruttore delle spazzole (E3) e resettare la posizione di collocamento per installare le spazzole.

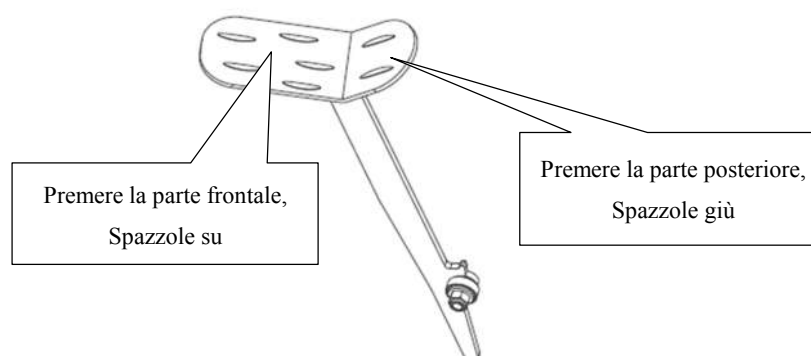

5. Regolare il dado (A6) per adattarlo al funzionamento.



Non utilizzare mai senza spazzole /cuscinetti perfettamente installati.



Durante la pulizia o la sostituzione delle spazzole, dovrete sollevare la testa delle spazzole e ruotare la direzione inversa nella direzione di "lavoro" rapidamente. Le due spazzole lavorano in direzione inversa.

INSTALLAZIONE E REGOLAZIONE DEL TERGIPAVIMENTO

1. Assicurarci che la macchina sia spenta (E5).
2. Ruotare la leva sinistra del tergilavaggio (C5) per mettere giù la staffa del tergilavaggio (A5) sul pavimento.
3. Allentare le due manopole (B2) sul tergilavaggio e far scivolare il tergilavaggio nei binari sul retro della staffa del tergilavaggio.
4. Stringere le manopole (B2) in modo sicuro.
5. Fissare il tubo di aspirazione (B3) sul tubo di aspirazione del tergilavaggio.

6. Regolare il dado (B1) per collocarlo in modo appropriato alla suzione.

RIEMPIRE IL SERBATOIO DELLA SOLUZIONE

1. Può essere riempito con acqua usando il tubo flessibile sotto il sedile (C4).
2. Non riempire troppo il serbatoio della soluzione. Lasciare almeno 5 cm dall'apertura del serbatoio.
3. La temperatura dell'acqua non dovrebbe superare i 40°C.



Usare solo detersivi a bassa schiuma e non infiammabili adatti per l'utilizzo su apparecchi con conduttore a bordo.



Ogni volta che avete bisogno di riempire il serbatoio della soluzione, svuotare e pulire sempre il serbatoio di recupero togliendo il tappo dal tubo di scarico (C1). Dopo ciascun uso, svitare il tappo di drenaggio (D1) per svuotare il serbatoio di soluzione.

CONTROLLARE LA VELOCITÀ DI GUIDA

1. Sedere sul sedile (A1) della macchina.
2. Girare l'interruttore chiave (E5).
3. Premere leggermente il pedale di guida (C6) per muoversi e far avanzare la macchina o fermarla.
4. Per maggiore sicurezza, premere il tasto di Emergenza-stop (A15) per fermare immediatamente la macchina e verificare il tasto di funzionamento, quando si usa la macchina per la prima volta. Rilasciarlo mediante rotazione.
5. Se l'indicatore di errore del motore di guida (E4) è acceso, dovere fare maggiore attenzione. Vd. INFORMAZIONI DI ERRORE



La pendenza in direzione dell'avanzamento non dovrebbe superare il 10 %.



Il freno del motore di guida è attivo quando la macchina funziona normalmente, cioè quando la staffa del freno è vicino al corpo principale del motore. Quando la macchina è nella confezione/fuori-confezione o in caso di errore o altre speciali situazioni, tirare fuori la staffa del freno, e allentare la rondella di fissaggio, così che la macchina possa essere spostata spingendola a mano.

FUNZIONAMENTO DELLA MACCHINA



Non utilizzare la macchina a meno che non si abbia un addestramento professionale. E non si sia letto e compreso il manuale prima di utilizzare la macchina.

1. Dovreste sedervi sul sedile della macchina mentre la utilizzate.
2. Abbassare la staffa del tergipavimento sul pavimento.



Assicurarsi di sollevare il tergipavimento prima di muovere la macchina in retromarcia, o se la macchina si ferma e sullo schermo LED appare ERR-01.

3. Abbassare la testa delle spazzole sul pavimento.



Meglio spegnere il motore delle spazzole prima di sollevare le spazzole per evitare di schizzare acqua. Meglio sollevare la testa delle spazzole prima che la macchina venga invertita. Non far ruotare le spazzole a lungo nella stessa posizione per evitare di danneggiare il pavimento.

4. Ruotare l'interruttore chiave per accendere. (E5)

5. Ruotare l'interruttore del motore delle spazzole. (E3)

6. Abbassare il pedale di guida lentamente (C6) e ruotare il volante (A14) per avanzare. La velocità può essere controllata da un quadrante (E6), girandolo verso sinistra per diminuire la velocità, e verso destra per aumentarla. Per invertire la macchina, premere l'interruttore (E7).

7. Regolare il flusso della quantità della soluzione premendo il tasto di regolazione della soluzione/acqua. (D5)

8. Una volta attivato l'interruttore chiave (E5), è possibile cambiare il cellulare attraverso l'interfaccia di ricarica USB (A11).

9. Si può premere il clacson (E9) per avvisare nel caso ci si imbatta con folla inaspettata e numerosa.



Quando l'indicatore della batteria è rosso e lampeggiante, non continuare a far funzionare la macchina; altrimenti, ciò danneggerà le batterie o la macchina. Ricaricare le batterie.



Pulire il tubo regolarmente (C7). Se il serbatoio si svuota, spegnere l'interruttore delle spazzole, interrompere la soluzione e sollevare la testa della spazzola. Tenere il tergipavimento giù e continuare ad aspirare finché l'acqua sporca è assorbita.



Controllare regolarmente il filtro (D3) e pulirlo svitando il coperchio trasparente.



Se il tergipavimento lascia strisce sul pavimento, sollevare il tergipavimento dal pavimento e pulire le lame con un panno umido.



Non usare le dita per pulire o rimuovere detriti dalle lame, in quanto ciò potrebbe causare lesioni.



I motori delle due spazzole/ il motore di aspirazione/ il motore di guida/ il controllo di circuito sono dotati di una protezione di sovraccarico (F3), che protegge il dispositivo da eventuale sovraccarico di tensione. Se la protezione di sovraccarico scatta, non può essere immediatamente ripristinato. Bisogna prima determinare che cosa ne ha causato l'intervento, e permettere al motore di raffreddarsi prima di resettare l'interruttore.

RICARICA DELLE BATTERIE



Utilizzare ricaricatori autorizzati per caricare le batterie, nel caso in cui la macchina non sia equipaggiata di caricatore di batteria a bordo.



Per una buona prestazione della macchina, tenere sempre le batterie cariche in ogni occasione. Non lasciarle a lungo in condizioni completamente scariche.



Durante la ricarica della macchina, assicurarsi che il coperchio trasparente sia aperto. Ricaricare le batterie quando l'indicatore rosso (E11) è acceso.

1. Ricaricare la macchina in un'area ben ventilata.
2. Spegnerla la macchina (E5).
3. Connettere un ricaricatore approvato nella presa a muro con messa a terra. Aprire il coperchio trasparente (A9), e quindi connettere il cavo di ricarica alla presa della macchina (F1).
4. Il ricaricatore comincerà automaticamente a ricaricare le batterie.
5. Verificare che la ricarica della batteria sia completa. L'indicatore di ricarica (F2) è verde.
6. A ricarica completata, prima staccare il ricaricatore dalla presa a muro, e poi disconnettere il ricaricatore dalla macchina.
7. Riporre il cavo di ricarica sotto il sedile (C3).



Verificare che le connessioni della batteria non abbiano terminali consumati o allentati. Sostituirli, se necessario.



Durante la fase di ricarica, non utilizzare la macchina.

Impostazioni di ricarica in accordo alla modalità della Batteria.

Non impostare il caricatore a meno che non si abbia una specifica preparazione professionale.

COMMUTATORE: SW1 (SOLO PER)

DP1	DP2	CURVA DI RICARICA
ON	OFF	IUIa-ACD per batterie all'acido di piombo (Wet)
OFF	OFF	IUIa-GEL per batterie al Gel di Exide-Sonnenschein
OFF	ON	IUU0-GEL per HAZE Gel e batterie AGM di altri produttori
ON	ON	IUIUa-AGM per batterie Discover AGM

CONSERVAZIONE DELLA MACCHINA

Se si prevede di non utilizzare la macchina per più di 30 giorni, procedere con le seguenti azioni:

1. Eseguire le procedure di manutenzione "Dopo ogni uso". (vd. sezione Manutenzione).
2. Sollevare spazzole e tergipavimento.
3. Riporre la macchina in un luogo pulito, asciutto e senza pendenza. Se la si conserva in un'area che può raggiungere temperature sotto lo zero, assicurarsi di aver drenato tutti i liquidi nella macchina prima della riposizione. Ogni danno causato da congelamento annullerà la garanzia.

MANUTENZIONE



Le procedure di manutenzione devono essere realizzate con la macchina spenta e ricaricatore della batteria sconnesso.



Tutte le procedure di manutenzione devono essere eseguite da personale qualificato, o da un Centro di Assistenza autorizzato. Questo manuale descrive solo la manutenzione più ordinaria. Per procedure di manutenzione straordinaria, contattare il proprio Centro di Assistenza.

TABELLA DI ASSISTENZA PROGRAMMATA

Procedura	Dopo ogni uso	Settimanale	Ogni sei mesi	Annuale
Ricarica della batteria				
Pulizia Tergipavimento				
Pulizia spazzole / cuscinetti				
Pulizia serbatoio e griglia di aspirazione con galleggiante, verifica guarinzioni				
Verifica e sostituzione del tergipavimento				
Pulizia del filtro di recupero				
Pulizia del filtro del tubo della soluzione				
Verifica della tenuta di viti e bulloni			(1)	
Lubrificazione delle parti rotanti			(1)	
Verifica o sostituzione spazzola di carbone del motore di spazzole/cuscinetti				(2)
Verifica o sostituzione spazzola di carbone del motore di sistema di				(2)

aspirazione				
Verifica o sostituzione del motore di guida				(2)

(1) E dopo le prime 8 ore di funzionamento.

(2) questa procedura di manutenzione deve essere eseguita da un Centro di Assistenza autorizzato .

PULIZIA DEL TERGIPAVIMENTO E SOSTITUZIONE DELLA LAMA



Per prestazioni ottimali, le lame del tergi pavimento devono essere pulite, asciutte e non danneggiate. Sostituirle, se danneggiate.

1. Svitare la manopola (B2) per rimuovere il tergi pavimento.
2. Svitare la manopola di destra e di sinistra per allentare il gancio frontale, sostituire la lama frontale.
3. Sganciare i blocchi di fissaggio (B4) e rimuovere il gancio posteriore, sostituire la lama posteriore.
4. Installare le lame nell'ordine inverso alla rimozione.
5. Installare il tergi pavimento per avvitare la manopola (B2).

VISUALIZZAZIONE INFORMAZIONI SULLO SCHERMO LED

STOP	La macchina non si muove, le spazzole non funzionano, l'aspiratore può funzionare
00012.3	Tempo di guida della macchina fino a 12.3 ore
L0-18	Voltaggio della batteria inferiore a 18V
U-25.5	Voltaggio delle batterie di 25.5V
ERR-01	Spinge in basso il Tergipavimento prima di invertire la macchina

INFORMAZIONI SU INDICATORI DI ERRORE DEL MOTORE DI GUIDA

ESEMPIO DI CODICE LAMPEGGIO LED, □□ □□□□ significa che il lampeggia LED 2 volte, dopo alcuni secondi il LED lampeggia 4 volte.

LED è sempre acceso in funzionamento normale.

CODICE LAMPEGGIO LED		DESCRIZIONE
1.1	□ □	Surriscaldamento > 92, sovraccarico del motore
1.2	□ □□	Malfunzionamento dell'acceleratore
1.3	□ □□□	Malfunzionamento del potenziometro limitatore di velocità
1.4	□ □□□□	Malfunzionamento sotto-voltaggio
1.5	□ □□□□□	Malfunzionamento sovra-voltaggio
2.1	□□ □	Guasto di apertura attuatore di contatore principale
2.2	□□ □□	Legame contatore principale
2.3	□□ □□□	Malfunzionamento contatore principale, bobina freno elettrico guasto
2.4	□□ □□□□	Guasto di chiusura attuatore di contatore principale
3.1	□□□ □	Malfunzionamento potenziometro dell'acceleratore
3.2	□□□ □□	Malfunzionamento di attivazione freno
3.4	□□□ □□□□	Malfunzionamento di disattivazione freno
3.5	□□□ □□□□□	Malfunzionamento HPD (regolazione scorretta del potenziometro di acceleratore)
4.1	□□□□ □	Cortocircuito del motore
4.2	□□□□ □□	Voltaggio scorretto del motore/cortocircuito nel motore
4.3	□□□□ □□□	Malfunzionamento EEPROM
4.4	□□□□ □□□□	Corto circuito nel motore / errore EEPROM

Parametri

Modello	AS710R
Macchina lunghezza/larghezza/altezza	1580*760*1230
Capacità del serbatoio di Soluzione	120L
Capacità del serbatoio di Recupero	120L
Diametro delle ruote posteriori	300MM
Potenza del motore delle spazzole	2x300W
Potenza del motore di aspirazione	500W
Potenza del motore di guida	500W
Velocità max. di guida	6km/h
Livello del suono	69dB(A)
Batterie lunghezza/larghezza/altezza (standard)	4x245AH(20ore)
Spec Batterie	241*168*300
Capacità di lavoro, fino a	1800mm H ₂ O
Rendimento di pulizia	4413sq.m/h
Larghezza tergipavimento	940MM
Diametro della spazzola	2x355MM
Rpm della spazzola	204rpm/min
Caricatore (standard)	24V 25A
Peso della macchina	225KG
Peso della macchina(lordo)	400KG
Spec Cartone	1730*810*1410
Spec caricatore USB	5V, 0.8A
Gradiente	10%

RISOLUZIONE DEI PROBLEMI

Problema	Possibile causa	Rimedio
La macchina non funziona, lo schermo LED (E1) non s'accende	Il connettore della batteria è sconnesso	Connettere.
	Le batterie sono completamente scariche	Caricare le batterie
La macchina non funziona, l'indicatore luminoso (E11) è rosso	Le batterie sono scariche	Caricare le batterie
La macchina non va né avanti né indietro	PCB o chiave di quadrante guasti	Cambiare PCB o chiave quadrante
	Tasto di Emergenza-stop (A15) non si sblocca	Girare e sbloccare
	Il sensore del sedile non è attivato	Sedere sul sedile della macchina
	Tergipavimento non sollevato in retromarcia, lo schermo LED (E1) visualizza ERR-01	Prima della retromarcia, sollevare il tergilavaggio
Il motore delle spazzole non funziona, la luce dell'indicatore non si accende	PCB o chiave di quadrante guasti	Cambiare PCB o chiave quadrante
	Il ponte motore è sovraccarico	Usare spazzole meno aggressive adatte per il pavimento da pulire, resettare l'interruttore
	Materiale estraneo impedisce alla spazzola di ruotare	Pulire il mozzo della spazzola
Il motore di guida non funziona	Indicatore di errore (E4) acceso	Consultare INFO ERRORI
	Il motore di guida è sovraccarico	Verificare il motore di guida, resettare l'interruttore
Il motore del sistema di aspirazione non funziona	Il serbatoio di recupero è pieno, la luce (E2) è rossa	Svuotare il serbatoio di recupero
	Il motore di aspirazione è sovraccarico	Verificare il motore di aspirazione, resettare l'interruttore
	PCB o chiave di quadrante guasti	Cambiare PCB o chiave quadrante
L'aspirazione di acqua sporca non è sufficiente	Il serbatoio di recupero è pieno, la luce (E2) è rossa	Svuotare il serbatoio di recupero
	Il tubo è scollegato dal tergilavaggio	Ri-collegare
	L'aspiratore è intasato	Pulire o controllare

	Il tergipavimento è sporco, o le lame del tergi pavimento sono usurate o danneggiate	Pulire e controllare il tergipavimento
	Il coperchio del serbatoio (A2) non è ben chiuso, o la guarnizione è danneggiata	Chiudere bene il coperchio o sostituire la guarnizione
Il flusso di soluzione è insufficiente	Il filtro della soluzione (D3) è sporco	Pulire il filtro
	Il serbatoio di soluzione è vuoto, la luce (E10) è rossa	Riempire di acqua
	L'interruttore dell'acqua (D2) indica "0"	Aprire l'interruttore dell'acqua
	La soluzione è sporca	Pulire la soluzione
Il tergipavimento lascia segni sul pavimento	There is debris under the squeegee blades	Rimuovere le scorie
	Le lame del tergipavimento sono consumate, scheggiate o strappate	Sostituire le lame
La macchina non riesce a frenare	Il freno del motore di guida non funziona	La staffa del freno è bloccata



PRECAUCIONES DE SEGURIDAD

Esta máquina está diseñada para uso comercial. Está construida para ser usada en interiores y no se destina a cualquier otro uso. Utilice sólo con los accesorios recomendados.

Todos los operadores deben leer, entender y poner en práctica las siguientes medidas de seguridad:

1) NO OPERE LA MÁQUINA

- A menos que esté instruido y autorizado para ello.
- A menos que haya leído y entendido el manual de usuario.
- En áreas inflamables o explosivas.
- Si no está en condiciones de funcionar correctamente.
- En espacios exteriores.

2) ANTES DE PONER LA MÁQUINA EN FUNCIONAMIENTO:

- Asegúrese de que todos los dispositivos de seguridad estén en su lugar y funcionen correctamente.

3) A LA HORA DE UTILIZAR LA MÁQUINA:

- Conduzca despacio en pendientes y superficies resbaladizas.
- Siga todas las normas de seguridad.
- Tenga mucho cuidado al utilizar la máquina en marcha atrás.
- Informe y repare cualquier daño en la máquina antes de utilizarla.

4) ANTES DE DEJAR DE USAR LA MÁQUINA O REALIZARLE SERVICIO TÉCNICO:

- Nunca estacione la máquina en una pendiente:
- Apague la máquina.

5) AL REALIZAR EL MANTENIMIENTO:

- Lea y entienda este manual antes de operar o dar servicio a esta máquina.
- Utilice piezas de repuesto suministradas o aprobadas por el fabricante.
- Levante la máquina de forma segura por medio de un gato o un torno aprobado.
- Desconecte las baterías antes de realizar cualquier trabajo en la máquina.
- Use guantes a la hora de manipular las baterías o cables de la batería.
- Evite las partes en movimiento. No use ropa suelta mientras revisar la máquina.

6) DISPOSITIVOS DE SEGURIDAD

- Botón de parada de emergencia(A15)
Al pulsar el botón de parada de emergencia la máquina se detiene repentinamente, todas las funciones inclusive, y la pantalla en el panel de control (A13) no visualiza nada.
- Botón Seguridad (A1).
Apaga el motor de arrastre en de 0.5 segundos si el operador se levanta de su asiento mientras que la máquina está en funcionamiento o movimiento. La pantalla LED muestra STOP.



Las baterías emiten hidrógeno. El hidrógeno podría causar explosiones o incendios. ¡Mantenga lejos de chispas y llamas descubiertas! Es recomendable pulsar el botón (C2) para abrir el tanque de recuperación antes de recargar la batería.



Los materiales inflamables pueden provocar una explosión o un incendio. No utilice materiales inflamables en los depósitos.



Los materiales inflamables o metales reactivos pueden provocar una explosión o un incendio. No recoja con la mano.



ADVERTENCIA Indica un riesgo potencial de lesión o situación peligrosa con riesgo de muerte para el operador.



NOTA Indica una nota sobre recordatorios importantes o funciones útiles.

MONTAJE E INSTALACIÓN DE LA MÁQUINA

DESEMABALAR LA MÁQUINA

Revise el cartón para comprobar si hay algún daño. Notifique inmediatamente al transportista de cualquier daño. Compruebe el contenido del paquete para asegurarse de que los siguientes elementos estén incluidos:

1. Máquina
2. Conjunto de labio de goma
3. Conjunto del cabezal del cepillo (x2)
4. Manual del usuario
5. Cargador de baterías (si está incluido)
6. Baterías (x4) (si están incluidas)
7. Cable de conexión de la batería y el cargador (si está incluido)
8. Luz estroboscópica (si está incluida)
9. Soporte del parachoques (si está incluido)

INSTALACIÓN DE LA BATERÍA

1. Apague el interruptor de llave (E5).
2. Abra el asiento (A1), empuje el botón (C2) y abra el tanque de recuperación (A3). Si la máquina no incluye las baterías. Coloque baterías que correspondan a sus requisitos. Después de elegir las baterías, por favor seleccione entre los modos HÚMEDA o de GEL mediante el interruptor giratorio en la parte posterior de la PCB, como se indica en la figura de abajo.

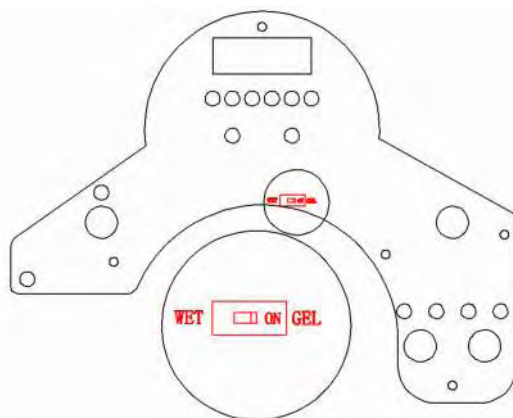

3. Coloque las cuatro baterías cuidadosamente en el compartimiento como se indica en la figura de abajo. Ponga la abrazadera de la batería delante de las cuatro baterías.
4. Conecte los cables y los postes de la batería en el orden numerado que se indica en la figura de abajo.

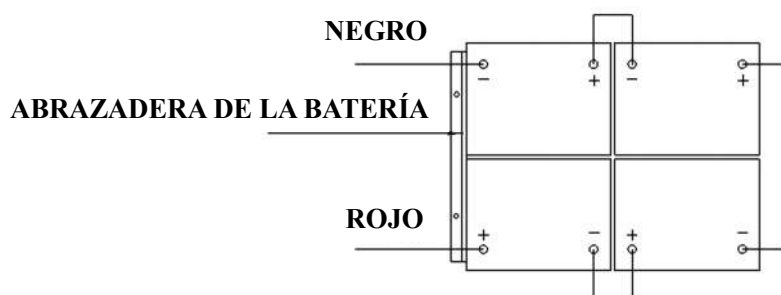

5. Aplique una capa o spray protector en las conexiones de los cables para evitar la corrosión de la batería.
6. Cubra el tanque de recuperación y el asiento.



Asegúrese de que el tanque de recuperación esté vacío al darle la vuelta.



No deje caer las baterías en el compartimiento. No coloque metal sobre las baterías.



Nunca conecte + a + o - a -, nunca conecte + a - con una sola batería, al desmontar o instalar las baterías.

MONTAJE DE LA MÁQUINA

CONROLES PREVIAS AL FUNCIONAMIENTO

1. Barra o trapee la superficie para que quede limpia.
2. Compruebe el medidor de las baterías para asegurarse de que estén completamente cargadas. (véase CARGAR LA BATERÍA)
3. Compruebe si el cepillo / disco se ha instalado correctamente.
4. Compruebe si los labios de goma se ha instalado correctamente.

5. Compruebe si el variador de velocidad (A9) funciona correctamente.
6. Asegúrese de que el tanque de recuperación esté vacío. Si no, vacíelo.
7. Asegúrese de que el indicador de nivel del agua (E10) en el tanque de solución no esté encendido. Si está encendido, llene agua en el tanque de solución (A4).
8. Compruebe si la válvula de agua (D2) no indica "0".

MONTAR EL ACCIONADOR DE ALMOHADILLA O CEPILLO

1. Asegúrese de que la máquina está apagada (E5).
2. Levante el cabezal del cepillo (A7) del suelo al pisar la parte delantera del pedal de pie (A10) en el lado izquierdo de la máquina.
3. Coloque los cepillos (A8) debajo de ambas cajas del motor de arrastre.
4. Baje el conjunto del cabezal del cepillo (A7) al pisar la parte posterior del pedal de pie (A10). Siéntese en la máquina para poner en marcha el interruptor del cepillo. Pise ligeramente el pedal de accionamiento (C6), luego los cepillos se instalarán automáticamente. Si la instalación no se puede realizar con éxito en una sola toma, apague el interruptor del cepillo (E3) y restablezca la posición adecuada para instalar los cepillos.

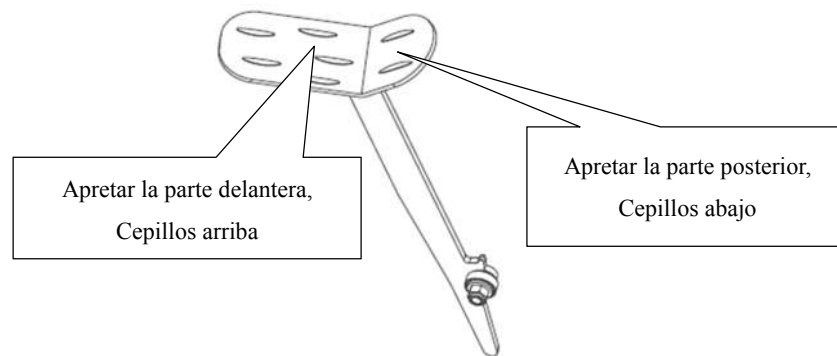

5. Ajustar la tuerca (A6) para estar colocada adecuadamente para el funcionamiento.



Nunca opere la máquina sin que el cepillo/disco esté instalado(a) perfectamente.



Al limpiar o reemplazar los cepillos, hay que levantar el cabezal del cepillo y girar el sentido inverso rápidamente al sentido de "trabajo". Los dos cepillos están en dirección opuesta.

INSTALCIÓN Y AJUSTE DE LA ESCOBILLA DE GOMA

1. Asegúrese de que la máquina está apagada (E5).
2. Gire la palanca de elevación de los labios de goma (C5) para dejar el soporte de montaje de los labios de goma (A5) en el suelo.
3. Afloje las dos pomos (B2) de los labios de goma y deslice los labios en las ranuras en la parte posterior del soporte de los labios de goma.
4. Apriete los pomos (B2) de forma segura.
5. Inserte la manguera de aspiración (B3) en el tubo de recogida de los labios de goma.
6. Ajustar la tuerca (B1) para estar colocada adecuadamente para la succión.

RELLENAR EL DEPÓSITO DE SOLUCIÓN

1. Se puede llenar con agua usando una manguera debajo del asiento (C4).
2. No sobrellene el depósito de solución. Deje por lo menos dos pulgadas desde la abertura del tanque.
3. La temperatura del agua no debe exceder los 40°C.



Use solo detergentes de baja espuma y detergentes no inflamables apropiados para el uso en restregadoras de operador sentado.



Cada vez que haga falta llenar el depósito de solución, vacíe y limpie siempre el tanque de recuperación al retirar el tapón de la manguera de desagüe (C1). Después de cada uso desenrosque el tapón de desagüe (D1) para vaciar el depósito de solución.

REVISAR EL VARIADOR DE VELOCIDAD

1. Tome su posición en el asiento (A1) de la máquina.
2. Gire el interruptor de llave (E5).
3. Apriete levemente el pedal de accionamiento (C6) para propulsar la máquina y suéltelo para comprobar si la máquina avanza o se detiene.
4. Para mayor seguridad, al usar la máquina por primera vez, hay que presionar el Botón de parada de emergencia (A15) para hacer que la máquina se detenga de repente y de esta manera comprobar si el botón funciona. Suéltelo girando.
5. Si el indicador de error de motor de accionamiento (E4) se activa, debe prestar más atención. véase INFORMACIÓN DE ERRORES



La pendiente en la dirección de avance no debe exceder (10) %.



El freno del motor de accionamiento está activo cuando la máquina está funcionando normalmente, o sea el soporte del freno estando cerca del cuerpo principal del motor. Cuando la máquina esté siendo empaquetada/desempaquetada, así como en caso de error o en ciertas situaciones especiales, se elimina el soporte del freno y se usa una arandela para bloquearlo, de modo que la máquina pueda ser empujada a mano.

FUNCIONAMIENTO DE LA MÁQUINA



No utilice la máquina a menos que tenga la capacitación profesional. Usted ha leído y entendido este manual antes de operar la máquina.

1. Usted debe sentarse en el asiento de la máquina para operarla.
2. Baje el conjunto de la boquilla con los labios de goma hacia el suelo.



Asegúrese de levantar la boquilla con los labios de goma antes de mover la máquina en marcha atrás, de lo contrario la máquina se detiene y la pantalla LED muestra ERR-01.

3. Baje el cabezal del cepillo hacia el suelo.



Será mejor desactivar el botón del motor del cepillo antes de levantar el cepillo para evitar que corra agua. Será mejor levantar el cabezal del cepillo antes de mover la máquina en marcha atrás. No deje que los cepillos operen en el mismo lugar durante mucho tiempo ya que podrían dañar la superficie del suelo.

4. Encienda el interruptor de llave. (E5)
 5. Encienda el interruptor del motor del cepillo. (E3)
 6. Apriete el pedal de accionamiento lentamente (C6) y gire el volante (A4) para avanzar. La velocidad puede controlarse a través de un pomo (E6), girar a la izquierda reduce la velocidad mientras que girar a la derecha aumenta la velocidad. Y para invertir la dirección, puede pulsar el interruptor (E7).
 7. Ajuste el caudal de la solución pulsando el botón de ajuste de solución / agua. (D5)
 8. Si enciende el interruptor de llave (E5), puede cargar un teléfono móvil mediante la interfaz USB de carga (A11).
 9. Puede presionar el botón (E9) como señal de alerta en caso de encontrarse con muchedumbres inesperadas o multitudes pesadas.



Cuando el indicador de la batería está de color rojo y parpadea, no siga utilizando la máquina; de lo contrario esto causará daño a las baterías de la máquina. Recargue las baterías.



Revise el tubo transparente regularmente (C7). Si el tanque se vacía, apague el interruptor del cepillo, interruptor de solución y levante el cabezal del cepillo. Mantenga la boquilla de aspiración hacia abajo y siga la aspiración hasta que el agua sucia esté completamente recogida.



Revise el filtro (D3) regularmente y límpielo al desenroscar la tapa transparente.



Si el conjunto de la boquilla con los labios de goma deja marcas en el suelo, levante la boquilla del suelo y limpie las láminas con un paño húmedo.



No utilice sus dedos para limpiar o eliminar los residuos de las láminas, ya que puede producirse una lesión.



Los dos motores de los cepillos / motor de aspiración / motor de accionamiento / circuito de control están equipados con un protector de sobrecarga (F3), que los protege de la sobrecarga. Si el protector de sobrecarga se activa, este se debe restablecer inmediatamente. Primero debe determinar la causa del disparo del disyuntor, y permitir que el motor se enfríe antes de poder restablecer el interruptor.

CARGAR LA BATERÍA



Por favor, use cargadores aprobados para cargar las baterías, si la máquina no está equipada con cargador de baterías de a bordo.



Para un buen rendimiento de la máquina, mantenga las baterías cargadas en todo momento. No las deje en condición de sobrecarga excesiva.



A la hora de cargar la máquina, no se olvide de dejar la tapa transparente abierta. Cargue las baterías cuando el indicador rojo (E11) se ilumina.

1. Cargue la máquina en un área bien ventilada.
2. Apague la máquina (E5).
3. Enchufe el cargador aprobado en una toma de corriente con conexión a tierra. Abra la tapa transparente (A9), luego conecte el cable de carga al conector de la máquina (F1).
4. El cargador empezará a cargar las baterías automáticamente.
5. Compruebe si la carga de la batería se ha completado. El indicador de carga (F2) está de color rojo.
6. Al finalizar la carga, desconecte el cargador de la toma de corriente y, a continuación, desconecte el cargador de la máquina.
7. Almacene el cable de carga en el compartimiento que se indica abajo (C3).



Compruebe si las conexiones de la batería muestran algún desgaste o terminales sueltos. Reemplácelos si hace falta.



Por favor no utilice la máquina cuando se está cargando la batería.

Modo de Batería. Configurar el método de carga.

No configure el cargador a menos que tenga la capacitación profesional.

Interruptor DIP: SW1 (UNICAMENTE PARA)

DP1	DP2	CURVA DE CARGA
ON	OFF	IUIa-ACD para baterías de Plomo-Ácido (Húmedas)
OFF	OFF	IUIa-GEL para baterías de Gel de Exide-Sonnenschein
OFF	ON	IUU0-GEL para baterías HAZE Gel y AGM de otros fabricantes
ON	ON	IUIUa-AGM para baterías Discover AGM

ALMACENAMIENTO DE LA MÁQUINA

Si la máquina no se va a usar por más de 30 días, por favor realice las siguientes acciones.

1. Lleve a cabo los procedimientos de mantenimiento "Después de cada uso". (Véase la Sección Mantenimiento).
2. Levante el cepillo y la boquilla con los labios de goma.
3. Almacene la máquina en un lugar limpio, seco y sin pendiente. Si el área donde va a guardar la máquina puede alcanzar temperaturas de congelación, asegúrese de drenar todos los líquidos de la máquina antes de su almacenamiento. Cualquier daño, causado por temperaturas de congelación no está cubierto por la garantía.

MANTENIMIENTO



Los procedimientos de mantenimiento se deben realizar con la máquina apagada y el cable del cargador de baterías desconectado.



Todos los procedimientos de mantenimiento deben ser realizados por personal calificado, o por el Centro de Servicio autorizado. Este Manual describe solo el mantenimiento más común. Para los procedimientos de mantenimiento adicional, comuníquese con su Centro de Servicio local.

TABLA DE MANTENIMIENTO PROGRAMADO

Procedimiento	Después de cada uso	Semanal	Cada seis meses	Anual
Cargar la batería				
Limpiar los labios de Goma				
Limpiar del Cepillo/Disco				
Limpiar el Tanque y la rejilla de aspiración con el flotador, revisar la junta de la tapa				
Revisar y reemplazar los labios de la boquilla de aspiración				
Limpiar el Filtro de Recuperación				
Limpiar el filtro del tubo de solución				
Revisar y apretar el tornillo y la tuerca			(1)	
lubricar las piezas giratorias			(1)	
Revisar y reemplazar el cepillo de carbono del Cepillo/Disco				(2)
Revisar y reemplazar las				

escobillas del motor del sistema de aspiración				(2)
Revisar y reemplazar el Motor de Arrastre				(2)

(1) Y después de las primeras 8 horas de funcionamiento.

(2) Este procedimiento de mantenimiento debe ser realizado por un Centro de Servicio autorizado.

LIMPIEZA DE LOS LABIOS DE GOMA Y SUSTITUCIÓN



Para un rendimiento óptimo, los labios de la boquilla deben estar limpias, secas y sin daños. Si están dañadas, cámbielas.

1. Afloje los pomos (B2) para desmontar la boquilla.
2. Desenrosque los pomos izquierda y derecha para relajar la abrazadera delantera, reemplace el labio delantero.
3. Desenganche los retenes (B4) y retire la abrazadera trasera, reemplace el labio trasero.
4. Instale los labios siguiendo el orden inverso del desmontaje.
5. Monte los labios de goma para apretar los pomos (B2).

INFORMACIONES QUE SE VISUALIZAN EN LA PANTALLA LED

- STOP** La máquina no funciona y el cepillo tampoco funciona, el motor de aspiración no se pone en marcha.
- 00012.3** El máximo tiempo de funcionamiento de la máquina es 12.3 horas
- L0-18** El voltaje de baterías es menor de 18 V
- U-25.5** El voltaje de baterías es 25.5V
- ERR-01** Tire la boquilla hacia abajo antes de mover en marcha atrás

INFORMACIONES DEL INDICADOR DE ERRORES DEL MOTOR DE ARRASTRE

EJEMPLO DE AVISOS PARPADEANTES DE LA PANTALLA LED, $\square\square\square\square\square$ significa que la pantalla LED parpadea dos veces, después de algunos segundos la pantalla LED parpadea 4 veces. En condiciones normales la pantalla LED está permanentemente iluminada.

AVISOS PARPADEANTES DE LA PANTALLA LED		DESCRIPCIÓN
1.1	$\square\square$	Sobrecalentamiento > 92 °, sobrecarga del motor
1.2	$\square\square\square$	Mal funcionamiento del acelerador
1.3	$\square\square\square\square$	Mal funcionamiento del potenciómetro de limitación de velocidad
1.4	$\square\square\square\square\square$	Mal funcionamiento de bajo voltaje
1.5	$\square\square\square\square\square\square$	Mal funcionamiento de sobre voltaje
2.1	$\square\square\square$	Fallo en la apertura del actuador del contactor principal
2.2	$\square\square\square\square$	Vínculo del contactor principal
2.3	$\square\square\square\square\square$	Mal funcionamiento del contactor principal, defecto en la bobina del freno eléctrico
2.4	$\square\square\square\square\square\square$	Fallo en el cierre del actuador del contactor principal
3.1	$\square\square\square\square\square$	Mal funcionamiento del potenciómetro del acelerador
3.2	$\square\square\square\square\square\square$	Mal funcionamiento activación del freno
3.4	$\square\square\square\square\square\square\square$	Mal funcionamiento desactivación del freno
3.5	$\square\square\square\square\square\square\square\square$	Mal funcionamiento HPD (regulación incorrecta del potenciómetro del acelerador)
4.1	$\square\square\square\square\square\square\square$	Cortocircuito del motor
4.2	$\square\square\square\square\square\square\square\square$	Voltaje del motor incorrecto / cortocircuito en el motor
4.3	$\square\square\square\square\square\square\square\square\square$	Mal funcionamiento EEPROM
4.4	$\square\square\square\square\square\square\square\square\square\square$	Cortocircuito en el motor/error EEPROM

Parámetro

Modelo	AS710R
Largo/Ancho/Alto de la máquina	1580*760*1230
Capacidad del depósito de solución	120L
Capacidad del tanque de recuperación	120L
Diámetro de las ruedas traseras	300MM
Potencia del motor del cepillo	2x300W
Potencia del motor de aspiración	500W
Potencia del motor de arrastre	500W
Velocidad de conducción máxima	6km/h
Nivel de ruido	69dB(A)
Baterías largo/ancho/alto(estándar)	4x245AH(20horas)
Dimensiones de las baterías	241*168*300
Capacidad de trabajo, hasta	1800mm H ₂ O
Productividad de limpieza	4413sq.m/h
Ancho de la boquilla de aspiración	940MM
Diámetro del cepillo	2x355MM
RPM del cepillo	204rpm
Cargador (estándar)	24V 25A
Peso de la máquina	225KG
Peso de la máquina (bruto)	400KG
Dimensiones del Embalaje	1730*810*1410
Especificaciones del cargador USB	5V, 0.8A
Pendiente	10%

RESOLUCIÓN DE PROBLEMAS

Problema	Causa posible	Resolución
La máquina no se pone en marcha, la pantalla LED (E1) no se ilumina	El conector de la batería está desconectado.	Conéctelo.
	Las baterías están completamente descargadas.	Reemplace las baterías
La máquina no se pone en marcha, la luz de indicación (E11) está de color rojo	Las baterías están descargadas	Reemplace las baterías
La máquina no se mueve hacia delante o hacia atrás.	La PCB o el tablero están rotos.	Sustituya la PCB o el tablero
	El botón de parada de emergencia (A15) no se suelta	Gire y suelte
	El interruptor de limitación del asiento no está activado	Tome su asiento en la máquina
	La escobilla de goma no está levantada al mover la máquina en marcha atrás, la pantalla LED (E1) muestra ERR-01	Antes de invertir la dirección, levante la escobilla de goma
El motor del cepillo no funciona, la luz de indicación no se ilumina	La PCB o el tablero están rotos.	Sustituya la PCB o el tablero
	El motor de cubierta está sobrecargado	Utilice cepillos menos agresivos, adecuados para el suelo a limpiar, restablezca el disyuntor
	Una obstrucción impide que el cepillo gire	Limpie el eje del cepillo
El motor de arrastre no funciona	El indicador de errores (E4) se ilumina	Consulte INFORMACIÓN DE ERRORES
	El motor de arrastre está sobrecargado	Revise el motor de arrastre, restablezca el disyuntor
El motor del sistema de aspiración no funciona	EL tanque de recuperación está lleno, la luz (E2) está de color rojo	Vacíe el tanque de recuperación
	El motor de aspiración está sobrecargado	Revise el motor de aspiración, restablezca el disyuntor
	La PCB o el tablero están rotos.	Sustituya la PCB o el tablero
La recogida de agua sucia es insuficiente	EL tanque de recuperación está lleno, la luz (E2) está de color rojo	Vacíe el tanque de recuperación
	La manguera está desconectada de la escobilla	Vuelva a conectarla.
	El conjunto de aspiración está obstruido	Límpielo o revíselo
	La escobilla de goma está sucia, o las láminas de la escobilla están desgastadas o dañadas	Limpie y revise la escobilla de goma
	La tapa del tanque (A2) no está bien cerrada, o la junta está dañada	Cierre la tapa bien o reemplace la junta

El flujo de solución es insuficiente	El filtro de la solución (D3) está sucio.	Limpie el filtro
	La solución está vacía, la luz (E10) está de color rojo	Rellene el depósito
	La válvula de control de flujo (D2) muestra "0"	Abra la válvula de control de flujo
	La solución está sucia	Limpie la solución
Los labios de goma está dejando marcas en el suelo	Hay residuos bajo los labios	Retire los residuos
	Los labios están desgastadas, astilladas o rasgadas	Reemplace los labios
La máquina no frena	El freno del motor de arrastre no se activa.	El soporte del freno está bloqueado



PRECAUÇÕES DE SEGURANÇA

Esta máquina foi desenhada para uso comercial. Foi construída para ser utilizada em ambientes interiores e não para outras utilizações. Utilize unicamente os acessórios recomendados.

Todos os operadores devem ler, compreender e exercer as precauções de segurança seguintes:

1) NÃO UTILIZE A MÁQUINA:

- A menos que tenha formação e autorização.
- A menos que tenha lido e compreendido o manual do utilizador.
- Em áreas inflamáveis ou explosivas.
- Se não estiver em condições de funcionar correctamente.
- Em espaços exteriores.

2) ANTES DE PÔR A MÁQUINA EM FUNCIONAMENTO:

- Certifique-se que todos os dispositivos de segurança estão colocados e funcionam correctamente.

3) QUANDO UTILIZAR A MÁQUINA:

- Ande devagar em superfícies inclinadas e escorregadias.
- Siga todas as instruções de segurança.
- Tenha cuidado quando utilizar a máquina ao contrário.
- Informe e repare quaisquer danos da máquina antes de a utilizar.

4) ANTES DE DEIXAR DE USAR A MÁQUINA OU REALIZAR O SERVIÇO TÉCNICO:

- Nunca deixe a máquina em rampas.
- Desligue a máquina.

5) QUANDO REALIZAR A MANUTENÇÃO DA MÁQUINA:

- Leia atentamente o manual do utilizador antes de operar ou realizar a manutenção desta máquina.
- Utilize as peças de substituição fornecidas ou aprovadas pelo fabricante.
- Utilize uma tomada ou guindaste para elevar a máquina de forma segura.
- Desligue as baterias antes de realizar a manutenção.
- Utilize luvas quando manusear baterias ou cabos de baterias.
- Evite partes em movimento. Não utilize roupas largas quando realizar a manutenção.

6) DISPOSITIVOS DE SEGURANÇA

- Botão de paragem de emergência (A15)
Ao pressionar o botão de paragem de emergência a máquina pára repentinamente, incluindo todas as funções e não será visualizado nada no painel de controlo (A13).
- Botão de segurança (A1).
Desliga o motor em 0.5 segundos, se o operador deixar o assento de operador durante

a operação ou durante o movimento. O ecrã LED exibirá STOP.



As baterias emitem hidrogénio. O hidrogénio pode causar explosões ou incêndios. Mantenha longe de faíscas e chamas! Recomendamos que pressione o botão (C2) para abrir o tanque de recuperação antes de carregar a bateria.



Materiais inflamáveis podem causar explosões ou incêndios. Não utilize materiais inflamáveis nos depósitos.



Materiais inflamáveis ou metais reactivos podem causar explosões ou incêndios. Não pegue com a mão.



AVISO Indica um risco potencial de ferimentos ou situação perigosa com risco de morte do operador.



NOTA Indica uma observação relacionada com informação importante ou funções úteis.

MONTAGEM E INSTALAÇÃO DA MÁQUINA

DESEMBALAR A MÁQUINA

Verifique se a caixa tem algum dano. Notifique de imediato a transportadora qualquer dano. Verifique os conteúdos da embalagem para se certificar que os seguintes itens estão incluídos:

1. Máquina
2. Conjunto do lábio de borracha
3. Conjunto do cabeçal da escova (x2)
4. Manual do utilizador
5. Carregador de baterias (Quando incluído)
6. Baterias (x4) (Quando incluído)
7. Cabo de ligação da bateria e carregador (Quando incluído)
8. Luz estroboscópica (Quando incluída)
9. Suporte de pára-choques (Quando incluído)

INSTALAÇÃO DA BATERIA

1. Desligue o interruptor (E5).
2. Abra o assento (A1), empurre o botão (C2) e abra o tanque de recuperação (A3).
Coloque as baterias adequadas para as suas necessidades.

Depois de escolher as baterias, escolha entre os modos WET (molhado) ou GEL, através do interruptor na parte de trás da PCB, como indica a imagem abaixo.

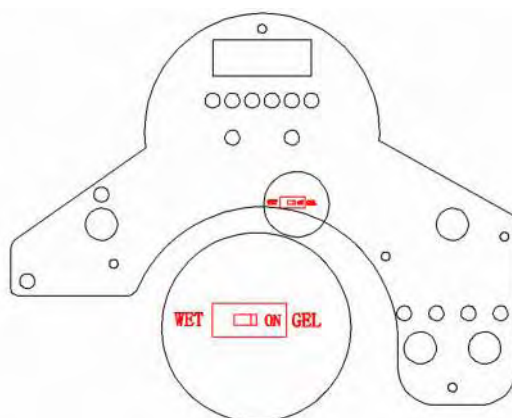

WET	WET (molhado)
ON	ON (ligado)
GEL	GEL

- Coloque cuidadosamente as quatro baterias no compartimento como indica a imagem abaixo. Coloque a tira da bateria em frente das quatro baterias.
- Ligue os cabos de bateria nos locais designados seguindo a ordem dos números como mostrado na imagem abaixo

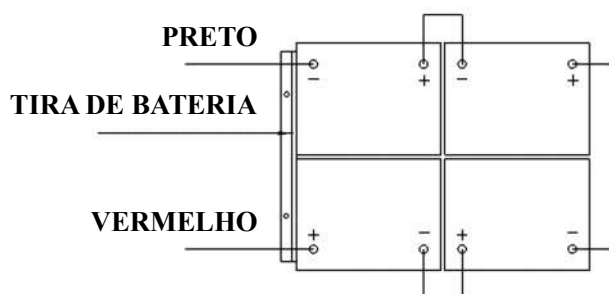

- Aplique uma camada ou spray protector nas ligações dos cabos para prevenir a corrosão da bateria.
- Cubra o tanque de recuperação e o assento.



Certifique-se que o tanque de recuperação está vazio quando o virar.



Não deixe cair as baterias no compartimento. Não coloque metais em cima das baterias.



Nunca ligue + a + ou - a -, nunca ligue + a - com uma única bateria, quando desmontar ou instalar as baterias.

MONTAGEM DA MÁQUINA

VERIFICAÇÕES PRÉ-OPERAÇÃO

- Varra ou passe com um pano na superfície para que fique limpa.

2. Verifique o medidor das baterias para se certificar que estão completamente carregadas (consulte CARRREGAMENTO DE BATERIA).
3. Verifique se a escova / disco está correctamente instalado.
4. Verifique se os lábios de borracha estão correctamente instalados.
5. Certifique-se que o controlador de velocidade (A9) está a funcionar correctamente.
6. Certifique-se que o tanque de recuperação está vazio. Se não estiver, esvazie-o.
7. Certifique-se que o indicador do nível de água do tanque de solução (E10) não está ligado. Se estiver ligado, coloque água no tanque de solução (A4).
8. Certifique-se que a válvula de água (D2) não indica "0".

INSTALAÇÃO DO CONTROLADOR DE DISCO OU ESCOVA

1. Assegure-se que a máquina está desligada (E5).
2. Levante o cabeçal da escova (A7) do chão pisando a frente do pedal de pé (A10) na parte esquerda da máquina.
3. Coloque as escovas (A8) por baixo do encaixe do motor.
4. Baixe o conjunto do cabeçal da escova (A7) pisando a traseira do pedal de pé (A10). Sente-se na máquina para iniciar o interruptor de escova (E3). Pise ligeiramente o pedal de accionamento (C6), e as escovas ficam automaticamente instaladas. Se não conseguir realizar a instalação na primeira vez, desligue o interruptor de escova (E3) e volte a definir a posição adequada para instalar as escovas.

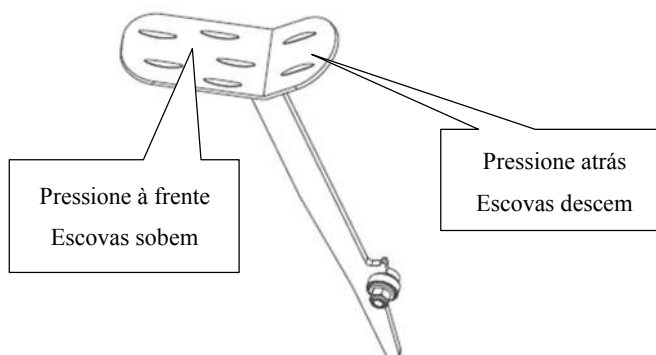

5. Ajuste a porca (A6) para funcionar correctamente.



Nunca utilize a máquina sem que a escova/disco esteja correctamente instalado.



Quando limpar ou substituir as escovas, deve levantar o cabeçal da escova e rodar rapidamente na direcção inversa para a direcção de "funcionamento". As duas escovas estão na direcção oposta.

INSTALAÇÃO E AJUSTE DOS LÁBIOS DE BORRACHA

1. Assegure-se que a máquina está desligada (E5).
2. Gire a alavanca de levantamento dos lábios de borracha (C5) para deixar o suporte de montagem dos lábios de borracha (A5) no solo.

3. Desaperte os dois manípulos (B2) dos lábios de borracha e deslize os lábios para as ranhuras na parte de trás do suporte.
4. Aperte bem os manípulos (B2) .
5. Coloque a mangueira de aspiração (B3) no tubo de recolha dos lábios de borracha.
6. Ajuste a porca (B1) para aspirar correctamente.

ENCHIMENTO DO DEPÓSITO DE SOLUÇÃO

1. Pode encher-se com água, utilizando a mangueira por baixo do assento (C4).
2. Não encha em demasia o depósito de solução. Deixe pelo menos duas polegadas até à abertura do tanque.
3. A temperatura da água não deve exceder os 40°C.



Use apenas detergentes não inflamáveis, que façam pouca espuma e que sejam adequados para lavadoras de condutor sentado.



Cada vez que precisar de encher o depósito de solução, esvazie e limpe sempre o tanque de recuperação, retirando a tampa da mangueira de drenagem (C1). Após cada utilização, desenrosque a tampa de drenagem (D1) para despejar o depósito de solução.

VERIFICAÇÃO DO CONTROLADOR DE VELOCIDADE

1. Sente-se no assento (A1) da máquina.
2. Ligue a ignição (E5).
3. Aperte ligeiramente o pedal de accionamento (C6) para mover e solte para verificar se a máquina anda ou pára.
4. Para mais segurança, na primeira vez que usar a máquina, deve pressionar o Botão de Paragem de emergência (A15) para parar subitamente a máquina e verificar se o botão está a funcionar. Gire para o libertar.
5. Se o indicador de erro de motor (E4) estiver activado, deve prestar mais atenção. Consulte a INFORMAÇÃO DE ERRO



A inclinação na direcção de avanço não deve exceder os (10)%.



O travão do motor de condução está activo quando a máquina está em funcionamento, ou seja o suporte de travão está perto do corpo principal do motor. Quando a máquina está a ser embalada/desembalada, assim como em caso de erro e em algumas situações especiais, não se utiliza o suporte de travão, é usada uma anilha para bloquear, para que a máquina possa ser movida manualmente.

FUNCIONAMENTO DA MÁQUINA



Não utilize a máquina a menos que tenha formação profissional. Leia e compreenda este manual antes de utilizar a máquina.

1. Deve sentar-se no assento da máquina quando desejar operar.
2. Baixe o conjunto de bocais com os lábios de borracha até ao chão.



Certifique-se que levanta o bocal com os lábios de borracha antes de mover a máquina em marcha atrás, caso contrário a máquina pára e o ecrã LED irá exibir ERR-01.

3. Baixe o cabeçal da escova até ao chão.



Deve desligar o motor da escova antes de levantar a escova para prevenir que saia água. Deve levantar o cabeçal da escova antes de mover a máquina em marcha atrás. Não permita que as escovas funcionem no mesmo local durante um longo período de tempo, de modo a evitar danos no solo.

4. Ligue a ignição (E5).
5. Ligue o interruptor do motor da escova (E3).
6. Aperte o pedal de controlo devagar (C6) e gire o volante (A14) para avançar. A velocidade pode ser controlada pelo marcador (E6); gire para a esquerda para diminuir a velocidade e gire para a direita para aumentar. Para andar para trás, pode pressionar o interruptor (E7).
7. Ajuste o caudal da solução pressionando o botão de ajuste de solução /água. (D5)
8. Conforme gira a ignição (E5), pode carregar o telefone através de USB (A11).
9. Pode pressionar o botão (E9) para alertar caso encontrar multidões inesperadas.



Quando o indicador de bateria está vermelho e a piscar, pára de operar a máquina; caso contrário, irá causar danos às baterias da máquina. Carregue as baterias.



Revise regularmente o tubo transparente (C7). Se o tanque ficar vazio, desligue o interruptor da escova, interruptor de solução e levante o cabeçal da escova. Mantenha o bocal de aspiração para baixo e continue a aspirar até que toda a água suja desapareça.



Revise o filtro (D3) regularmente e limpe-o desapertando a tampa transparente.



Se o conjunto do bocal com lábios de borracha deixar marcas no chão, levante o bocal de solos e limpe as lâminas com um pano húmido.



Não utilize os seus dedos para limpar ou remover sujidades das lâminas, pois poderá magoar-se.



Os dois motores de escova/motor de aspiração/motor de condução/circuito de controlo estão equipados com uma protecção de sobrecarga (F3), que os protege das sobrecargas. Se o protector de sobrecarga for accionado, não pode ser reiniciado de imediato. Deve primeiro determinar o que causou o accionamento, e permitir que o

motor arrefeça antes de poder reiniciar.

CARREGAMENTO DA BATERIA



Utilize os carregadores aprovados para carregar as baterias, quando a máquina não esteja equipada com carregador de baterias a bordo.



Para um bom desempenho da máquina, mantenha as baterias sempre carregadas por completo. Não deixe que se descarreguem completamente.



Quando carregar a máquina, certifique-se que a tampa está aberta.
Carregue as baterias quando o indicador vermelho (E11) estiver ligado.

1. Carregue a máquina numa área bem ventilada.
2. Desligue a máquina (E5).
3. Ligue o carregador aprovado numa tomada de parede com conexão à terra. Abra a tampa transparente (A9) e ligue o cabo de carregamento à tomada da máquina (F1).
4. O carregador começa a carregar as baterias automaticamente.
5. Verifique se o carregamento está completo. Indicador de carregamento (F2) está verde.
6. Quando completar o carregamento, desligue o carregador da tomada de parede primeiro, e de seguida desligue o carregador da máquina.
7. Armazene o cabo de carregamento no compartimento indicado (C3).



Verifique se as ligações da bateria mostram algum desgaste ou têm terminais soltos. Substitua se necessário.



Não utilize a máquina durante o carregamento.

Modo de bateria. Configurar o método de carga.

Não configure o carregador a menos que tenha capacidade profissional.

Interruptor DIP: SW1 (SÓ PARA)

DP1	DP2	CURVA DE CARREGAMENTO
ON	OFF	IUIa-ACD para baterias de ácido-chumbo (Molhado)
OFF	OFF	IUIa-GEL para baterias de Gel de Exide-Sonnenschein
OFF	ON	IUU0-GEL para baterias HAZE Gel e AGM de outros fabricantes
ON	ON	IUIUa-AGM para baterias Discover AGM

ARMANZENAMENTO DA MÁQUINA

Se a máquina não for ser utilizada durante mais de 30 dias, realize as seguintes acções:

1. Realize a manutenção "Após a utilização". (Consulte a secção de Manutenção).
2. Levante a escova e o bocal com lábios de borracha.
3. Armazene a máquina num local limpo, seco e não inclinado. Se armazenar numa área que pode alcançar temperaturas de congelamento, certifique-se que drena todos os fluídos da máquina antes de armazenar. Quaisquer danos causados por congelamento anulam a garantia.

MANUTENÇÃO



Os procedimentos de manutenção devem ser realizados com a máquina desligada e o cabo de carregamento desligado.



Todos os procedimentos de manutenção devem ser realizados por técnicos qualificados, ou pelo Centro de Assistência autorizado. Este Manual descreve unicamente a manutenção mais comum. Para procedimentos de manutenção adicionais, contacte o seu Centro de Assistência local.

TABELA DE MANUTENÇÃO PROGRAMADA

Procedimento	Após cada utilização	Semanalmente	Cada seis meses	Anualmente
Carregar a bateria				
Limpar os lábios de borracha				
Limpar Escova/Disco				
Limpar tanque e grelha de aspiração com flutuador, verificação de junta da tampa				
Verificação e substituição dos lábios do bocal de aspiração				
Limpar o filtro de recuperação				
Limpar o filtro do tubo de solução				
Verificar e apertar os parafusos e porca			(1)	
Lubrificar peças rotativas			(1)	
Verificação ou substituição de escova de carbono da escova/Disco				(2)
Verificação ou substituição das escovas do motor do				(2)

sistema de aspiração				
Verificação ou substituição do motor de condução				(2)

- (1) E após as primeiras 8 horas de funcionamento.
- (2) Este procedimento de manutenção deve ser realizado por um Centro de Assistência autorizado.

LIMPEZA DOS LÁBIOS DE BORRACHA E SUBSTITUIÇÃO



Para um desempenho perfeito, os lábios do bocal devem estar limpos, secos e sem danos. Quando danificados devem ser substituídos.

1. Desaperte o manípulo (B2) para retirar o bocal.
2. Desaperte o manípulo esquerdo e direito para relaxar a tira frontal, substitua o lábio frontal.
3. Retire os fechos (B4) e retire a tira traseira, substitua o lábio traseiro.
4. Instale os lábios por ordem contrária à remoção.
5. Instale os lábios de borracha para apertar o manípulo (B2).

INFORMAÇÕES DO ECRÃ LED

STOP	A máquina e a escova não funcionam; o motor de aspiração funciona
00012.3	O máximo tempo de funcionamento da máquina é de 12.3 horas
L0-18	Voltagem das baterias é inferior a 18V
U-25.5	Voltagem das baterias é de 25.5V
ERR-01	Coloque o bocal para baixo antes de andar de marcha atrás

INFORMAÇÃO DO INDICADOR DE ERRO DO MOTOR DE CONTROLO

EXEMPLO DE AVISOS DO ECRÃ LED, □□ □□□□ significa que o ecrã LED pisca 2 vezes, após vários segundos o ecrã LED pisca 4 vezes.

Em condições normais o ecrã LED está sempre iluminado.

AVISOS LED		DESCRIÇÃO
1.1	□ □	Sobreaquecimento >92°, sobrecarga de motor
1.2	□ □□	Avaria de acelerador
1.3	□ □□□	Avaria de potenciómetro limitador de velocidade
1.4	□ □□□□	Avaria de voltagem baixa
1.5	□ □□□□□	Avaria de voltagem alta
2.1	□□ □	Falha na abertura do actuador de contacto principal
2.2	□□ □□	Ligação de contacto principal
2.3	□□ □□□	Avaria de contacto principal, bobina de travagem eléctrica com defeito
2.4	□□ □□□□	Falha no fecho de actuador de contacto principal
3.1	□□□ □	Avaria de potenciómetro de acelerador
3.2	□□□ □□	Avaria de activação de travão
3.4	□□□ □□□□	Avaria de desactivação de travão
3.5	□□□ □□□□□	Avaria HPD (regulação incorrecta do potenciómetro de acelerador)
4.1	□□□□ □	Curto circuito de motor
4.2	□□□□ □□	Voltagem de motor incorrecta/curto circuito no motor
4.3	□□□□ □□□	Avaria EEPROM
4.4	□□□□ □□□□	Curto circuito no motor/Erro EEPROM

Parâmetros

Modelo	AS710R
Comprimento/largura/altura da máquina	1580*760*1230
Capacidade do depósito de solução	120L
Capacidade do tanque de recuperação	120L
Diâmetro das rodas traseiras	300MM
Potência do motor da escova	2x300W
Potência do motor de aspiração	500W
Potência do motor de condução	500W
Velocidade máx.	6km/h
Nível de ruído	69dB(A)
Comprimento/largura/altura das baterias (standard)	4x245AH(20horas)
Dimensões das baterias	241*168*300
Capacidade de trabalho, até	1800mm H ₂ O
Produtividade de limpeza	4413sq.m/h
Largura do bocal de aspiração	940MM
Diâmetro da escova	2x355MM
Rpm da escova	204rpm/min
Carregador (standard)	24V 25A
Peso da máquina	225KG
Peso da máquina (bruto)	400KG
Dimensões da embalagem	1730*810*1410
Especificações do carregador USB	5V, 0.8A
Rampas inclinação	10%

RESOLUÇÃO DE PROBLEMAS

Problema	Causa Possível	Solução
A máquina não funciona, ecrã LED (E1) não liga	A ligação da bateria está desligada	Ligue.
	As baterias estão completamente descarregadas.	Carregue as baterias
A máquina não funciona, luz indicadora (E11) está vermelha	As baterias estão descarregadas.	Carregue as baterias
A máquina não anda para a frente ou para trás	PCB ou placa está avariada	Troque o PCB ou a placa
	Botão de paragem de emergência (A15) não liberta	Gire e liberte
	Interruptor de assento não está activo.	Sente-se no assento da máquina
	Os lábios de borracha não foram levantados antes de andar para trás, ecrã LED (E1) exhibe ERR-01.	Antes de andar para trás, levante os lábios de borracha
Motor de escova não funciona, luz indicadora não se liga	PCB ou placa está avariada	Troque o PCB ou a placa
	O motor está sobrecarregado	Utilize escovas menos agressivas, adequadas para o chão a ser limpo, reinicie o disjuntor
	Existem materiais estranhos que impedem a rotação da escova	Limpe o eixo da escova
Motor de condução não funciona	Indicador de erro (E4) está aceso	Consulte INFORMAÇÃO DE ERRO
	Motor de condução está sobrecarregado	Verifique o motor de condução, reinicie o disjuntor
O motor do sistema de aspiração não funciona	O tanque de recuperação está cheio, luz (E2) está vermelha	Esvazie o tanque de recuperação
	O motor de aspiração está sobrecarregado	Verifique o motor de aspiração, restabeleça o disjuntor
	PCB ou placa está avariada	Troque o PCB ou a placa
Aspiração de água suja insuficiente	O tanque de recuperação está cheio, luz (E2) está vermelha	Esvazie o tanque de recuperação
	A mangueira está desligada da escova	Volte a ligar
	O conjunto de aspiração está obstruído	Limpe ou verifique
	A escova está suja, ou as lâminas do lábio de borracha estão desgastadas ou danificadas	Limpe e verifique a escova
	A tampa do tanque (A2) não está bem fechada, ou a junta está	Feche a tampa correctamente ou substitua a junta

	danificada	
O fluxo de solução é insuficiente	O filtro da solução (D3) está sujo	Limpe o filtro
	A solução está vazia, a luz (E10) está vermelha	Encha o depósito
	A válvula de controlo de fluxo (D2) indica "0"	Abra a válvula de controlo de fluxo
	A solução está suja	Limpe a solução
Os lábios de borracha deixam marcas no chão	Existem detritos por baixo dos lábios	Retire os detritos
	Os lábios estão desgastados, lascados ou rasgados	Substitua os lábios
A máquina não trava	O travão do motor de condução não se activa	O suporte do travão está bloqueado



ΠΡΟΦΥΛΑΞΕΙΣ ΑΣΦΑΛΕΙΑΣ

Αυτό το μηχάνημα προορίζεται για εμπορική χρήση. Είναι κατασκευασμένο για χρήση σε εσωτερικό χώρο και δεν προορίζεται για οποιαδήποτε άλλη χρήση. Να χρησιμοποιείται μόνο με τα συνιστώμενα εξαρτήματα.

Όλοι οι χειριστές πρέπει να διαβάσουν, να κατανοήσουν και να ακολουθήσουν τα ακόλουθα προληπτικά μέτρα ασφαλείας:

1) ΜΗΝ ΧΡΗΣΙΜΟΠΟΙΕΙΤΕ ΤΟ ΜΗΧΑΝΗΜΑ:

- Εάν δεν έχετε εκπαιδευτεί και εξουσιοδοτηθεί να το χρησιμοποιείτε.
- Εάν δεν έχετε διαβάσει και κατανοήσει το εγχειρίδιο χρήστη.
- Σε περιοχές με εύφλεκτα ή εκρηκτικά.
- Εάν δεν είναι σε τέλεια κατάσταση λειτουργίας.
- Σε εξωτερικούς χώρους.

2) ΠΡΙΝ ΑΠΟ ΤΟ ΧΕΙΡΙΣΜΟ ΤΟΥ ΜΗΧΑΝΗΜΑΤΟΣ:

- Βεβαιωθείτε ότι όλες οι συσκευές ασφαλείας είναι στη θέση τους και λειτουργούν σωστά.

3) ΚΑΤΑ ΤΗ ΧΡΗΣΗ ΤΟΥ ΜΗΧΑΝΗΜΑΤΟΣ:

- Χρησιμοποιήστε χαμηλή ταχύτητα σε κεκλιμένες και ολισθηρές επιφάνειες.
- Ακολουθήστε όλες τις οδηγίες ασφαλείας.
- Να είστε πολύ προσεκτικοί όταν χρησιμοποιείτε το μηχάνημα με την όπισθεν.
- Να αναφέρετε και να διορθώνετε τυχόν ζημιές στο μηχάνημα πριν το λειτουργήσετε.

4) ΠΡΙΝ ΑΠΟΜΑΚΡΥΝΘΕΙΤΕ ΑΠΟ ΤΟ ΜΗΧΑΝΗΜΑ Ή ΠΡΙΝ ΚΑΝΕΤΕ ΣΕΡΒΙΣ ΣΤΟ ΜΗΧΑΝΗΜΑ:

- Ποτέ να μην παρκάρετε το μηχάνημα σε κεκλιμένη επιφάνεια.
- Σβήστε το μηχάνημα.

5) ΚΑΤΑ ΤΗ ΣΥΝΤΗΡΗΣΗ ΤΟΥ ΜΗΧΑΝΗΜΑΤΟΣ:

- Διαβάστε προσεκτικά το εγχειρίδιο χρήστη πριν από τη λειτουργία ή πριν του κάνετε σέρβις.
- Χρησιμοποιήστε ανταλλακτικά που έχουν εγκριθεί ή δοθεί από τον κατασκευαστή.
- Χρησιμοποιήστε εγκεκριμένο γρύλο ή συσκευή ανύψωσης για να ανυψώσετε το μηχάνημα με ασφάλεια.
- Αποσυνδέστε τις μπαταρίες πριν εργαστείτε στο μηχάνημα.
- Να φοράτε γάντια όταν χειρίζεστε τις μπαταρίες ή τα καλώδια της μπαταρίας.
- Αποφύγετε την επαφή με κινούμενα μέρη του μηχανήματος. Μη φοράτε φαρδιά ρούχα όταν κάνετε συντήρηση στο μηχάνημα.

6) ΔΙΑΤΑΞΕΙΣ ΑΣΦΑΛΕΙΑΣ

- Κουμπί απενεργοποίησης έκτακτης ανάγκης (A15)

Το μηχάνημα σταματάει ξαφνικά, και μαζί σταματούν όλες οι λειτουργίες και τίποτα δεν εμφανίζεται στον πίνακα ελέγχου (A13) όταν πατήσετε το κουμπί απενεργοποίησης έκτακτης ανάγκης.

- Κουμπί ασφάλειας (A1).
Σβήστε τον κινητήρα μετά από καθυστέρηση 0,5 δευτερολέπτων, εάν ο χειριστής εγκαταλείψει το κάθισμα του χειριστή κατά τη λειτουργία ή κατά τη μετακίνηση. Η οθόνη LED εμφανίζει STOP.



Οι μπαταρίες εκπέμπουν υδρογόνο. Το υδρογόνο μπορεί να προκαλέσει έκρηξη ή πυρκαγιά. Κρατήστε το μακριά από σπινθήρες και φλόγες! Σας προτείνουμε να πιέσετε το κουμπί (Γ2) για να ανοίξετε τη δεξαμενή ανάκτησης πριν από τη φόρτιση.



Εύφλεκτα υλικά μπορεί να προκαλέσουν έκρηξη ή πυρκαγιά. Μην χρησιμοποιείτε εύφλεκτα υλικά σε δεξαμενές.



Εύφλεκτα υλικά ή αντιδραστικά μέταλλα μπορεί να προκαλέσουν έκρηξη ή πυρκαγιά. Μην συλλέγετε τέτοια υλικά με το χέρι.



ΠΡΟΕΙΔΟΠΟΙΗΣΗ Υποδεικνύει πιθανό κίνδυνο τραυματισμού ή επικίνδυνη κατάσταση με κίνδυνο θανάτου για το χειριστή.



ΣΗΜΕΙΩΣΗ Υποδεικνύει παρατήρηση σχετικά με σημαντική υπενθύμιση ή χρήσιμες λειτουργίες.

ΡΥΘΜΙΣΗ & ΕΓΚΑΤΑΣΤΑΣΗ ΤΟΥ ΜΗΧΑΝΗΜΑΤΟΣ

ΑΠΟΣΥΣΚΕΥΑΣΙΑ ΤΟΥ ΜΗΧΑΝΗΜΑΤΟΣ

Φροντίστε να ελέγξετε το κουτί της συσκευασίας για τυχόν ζημιά. Αναφέρετε αμέσως στον μεταφορέα οποιαδήποτε βλάβη παρατηρήσετε. Ελέγξτε το περιεχόμενο της συσκευασίας για να βεβαιωθείτε ότι περιλαμβάνονται τα παρακάτω στοιχεία:

1. Μηχάνημα
2. Μονάδα μάκτρου
3. Μονάδα βούρτσας (x2)
4. Εγχειρίδιο χρήστη
5. Φορτιστής μπαταρίας (εάν υπάρχει)
6. Μπαταρίες (x4) (εάν υπάρχουν)
7. Καλώδιο σύνδεσης για μπαταρία και φορτιστή (εάν υπάρχουν)
8. Προειδοποιητική λυχνία (εάν υπάρχει)
9. Βραχίονας προφυλακτήρα (εάν υπάρχει)

ΣΥΝΔΕΣΕΙΣ ΤΗΣ ΜΠΑΤΑΡΙΑΣ

1. Απενεργοποιήστε το διακόπτη κλειδιού (E5).

2. Γυρίστε το κάθισμα για να ανοίξει (A1), σπρώξτε το πλευρικό τοίχωμα (Γ2) και γυρίστε δεξαμενή ανάκτησης (A3) για να ανοίξει. Εάν το μηχάνημα δεν περιλαμβάνει μπαταρίες τοποθετήστε μπαταρίες που είναι κατάλληλες για τη συγκεκριμένη χρήση.
Αφού επιλέξετε μπαταρίες, επιλέξτε λειτουργία WET ή GEL με το διακόπτη εναλλαγής στο πίσω μέρος του πίνακα τυπωμένου κυκλώματος, όπως φαίνεται στο παρακάτω σχήμα.

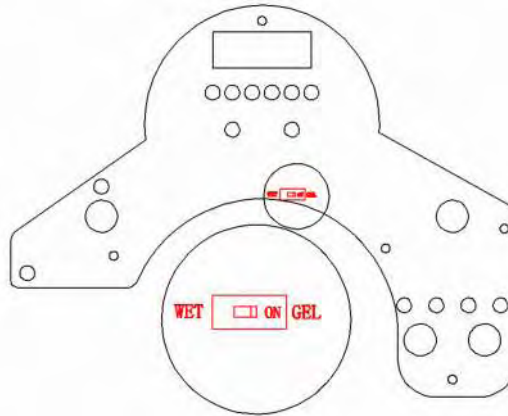

WET	ΥΓΡΕΣ (ΜΠΑΤΑΡΙΕΣ)
ON	ΕΝΕΡΓΟΠΟΙΗΣΗ
GEL	ΓΕΛΗ

1. Τοποθετήστε προσεκτικά τις τέσσερις μπαταρίες στη θήκη όπως φαίνεται στην παρακάτω εικόνα. Τοποθετήστε τον βραχίονα της μπαταρίας στο μπροστινό μέρος των τεσσάρων μπαταριών.
2. Συνδέστε τα καλώδια της μπαταρίας με αριθμητική σειρά, όπως φαίνεται στο παρακάτω σχήμα.

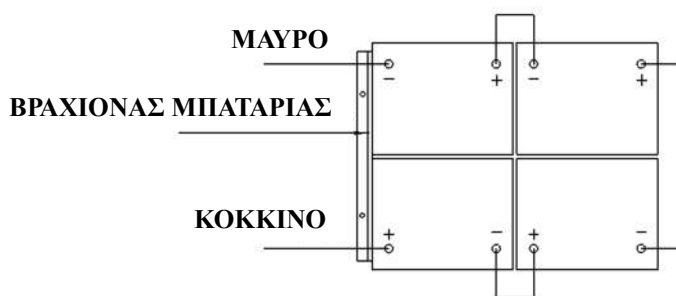

3. Εφαρμόστε μία επικάλυψη ή προστατευτικό σπρέι στις συνδέσεις καλωδίων για την πρόληψη διάβρωσης των μπαταριών.
4. Σκεπάστε τη δεξαμενή ανάκτησης και το κάθισμα.



Φροντίστε να είναι άδεια η δεξαμενή ανάκτησης εκείνη τη στιγμή.



Μη ρίχνετε τις μπαταρίες μέσα στη θήκη. Μην τοποθετείτε μέταλλα στις μπαταρίες.



Ποτέ να μην συνδέετε + με + ή - με -, ποτέ να μη συνδέετε το + με το - όταν υπάρχει μία ενιαία μπαταρία, όταν αποσυναρμολογείτε ή τοποθετείτε τις μπαταρίες.

ΡΥΘΜΙΣΗ ΜΗΧΑΝΗΜΑΤΟΣ

ΠΡΟΚΑΤΑΡΚΤΙΚΟΙ ΕΛΕΓΧΟΙ

1. Με σκούπα ή παρκετέζα σκουπίστε την επιφάνεια που πρόκειται να καθαριστεί.
2. Ελέγξτε τον μετρητή μπαταρίας για να βεβαιωθείτε ότι οι μπαταρίες είναι πλήρως φορτισμένες. (Βλ. ενότητα ΦΟΡΤΙΣΗ)
3. Ελέγξτε εάν έχει εγκατασταθεί σωστά η βούρτσα / δίσκος.
4. Φροντίστε να έχει εγκατασταθεί σωστά το μάκτρο.
5. Ελέγξτε εάν το πρόγραμμα οδήγησης (A9) λειτουργεί κανονικά.
6. Βεβαιωθείτε ότι η δεξαμενή είναι άδεια. Εάν όχι, αδειάστε την.
7. Φροντίστε ο δείκτης διαλύματος της δεξαμενής νερού (E10) να μην είναι ενεργοποιημένος. Εάν είναι ενεργοποιημένος, γεμίστε τη δεξαμενή διαλύματος (A4) με νερό.
8. Φροντίστε η βαλβίδα νερού (Δ2) να μην έχει την ένδειξη «0».

ΕΓΚΑΤΑΣΤΑΣΗ ΟΔΗΓΟΥ ΤΟΥ ΔΙΣΚΟΥ Ή ΤΗΣ ΒΟΥΡΤΣΑΣ

1. Φροντίστε το μηχάνημα να είναι απενεργοποιημένο (E5).
2. Ανασηκώστε την κεφαλή της βούρτσας (A7) από το πάτωμα πατώντας το μπροστινό μέρος του πεντάλ (A10) που βρίσκεται στην αριστερή πλευρά του μηχανήματος.
3. Βάλτε τις βούρτσες (A8) κάτω από την πλήμνη του κινητήρα.
4. Χαμηλώστε τη μονάδα κεφαλής της βούρτσας (A7) πατώντας το πίσω μέρος του πεντάλ (A10). Καθίστε στο μηχάνημα για να ξεκινήσετε το διακόπτη βούρτσας (E3). Πιέστε ελαφρά το πεντάλ οδήγησης (Γ6), και οι βούρτσες εγκαθίστανται αυτόματα. Εάν δεν μπορεί να πραγματοποιηθεί η εγκατάσταση με επιτυχία με την πρώτη προσπάθεια, απενεργοποιήστε το διακόπτη βούρτσας (E3) και επαναφέρετε στην κατάλληλη θέση για να εγκαταστήσετε τις βούρτσες.

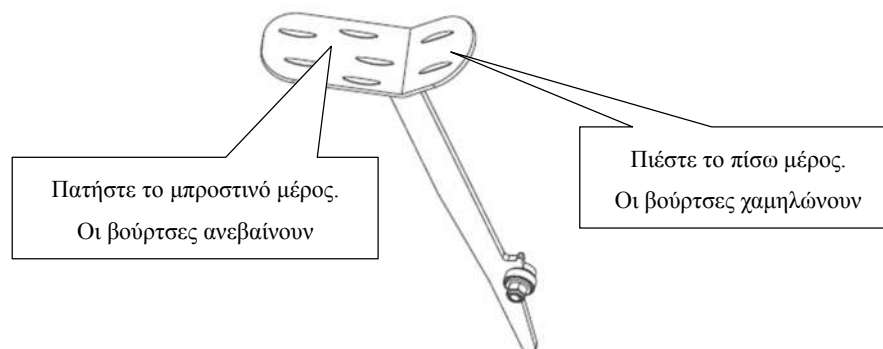

5. Προσαρμόστε το παξιμάδι (A6) στη σωστή θέση για λειτουργία.



Ποτέ να μην εργάζεστε εάν δεν έχει εγκατασταθεί τέλεια η βούρτσα / δίσκος.



Όταν θέλετε να καθαρίσετε ή να αντικαταστήσετε τις βούρτσες, θα πρέπει να ανασηκώσετε την κεφαλή της βούρτσας και να την περιστρέψετε γρήγορα προς την αντίστροφη κατεύθυνση από τη θέση «λειτουργίας». Οι δύο βούρτσες έχουν αντίστροφη κατεύθυνση.

ΕΓΚΑΤΑΣΤΑΣΗ ΚΑΙ ΡΥΘΜΙΣΗ ΤΟΥ ΜΑΚΤΡΟΥ

1. Φροντίστε το μηχάνημα να είναι απενεργοποιημένο (E5).
2. Γυρίστε το μοχλό ανύψωσης του μάκτρο (Γ5) για να χαμηλώσετε το βραχίονα μάκτρο (A5) στο πάτωμα.
3. Χαλαρώστε τα δύο κουμπιά (B2) πάνω στο μάκτρο και σπρώξτε το μάκτρο για να μπει στις υποδοχές που βρίσκονται στο πίσω μέρος του βραχίονα μάκτρο.
4. Σφίξτε τους διακόπτες (B2) με ασφάλεια.
5. Ασφαλίστε τον εύκαμπτο απορροφητικό σωλήνα (B3) στο σωλήνα απορρόφησης του μάκτρο.
6. Προσαρμόστε το παξιμάδι (B1), για να το τοποθετήσετε σωστά για απορρόφηση.

ΠΛΗΡΩΣΗ ΤΗΣ ΔΕΞΑΜΕΝΗΣ ΔΙΑΛΥΜΑΤΟΣ ΚΑΘΑΡΙΣΜΟΥ

1. Μπορείτε να τη γεμίσετε με νερό, γι' αυτό χρησιμοποιήστε το εύκαμπτο λάστιχο που θα βρείτε κάτω από το κάθισμα (Γ4).
2. Μην παραγεμίζετε τη δεξαμενή διαλύματος. Αφήστε τουλάχιστον πέντε εκατοστά από το άνοιγμα της δεξαμενής.
3. Η θερμοκρασία νερού δεν πρέπει να υπερβαίνει τους 40° C.



Χρησιμοποιήστε μόνο απορρυπαντικά που κάνουν λίγο αφρό καθώς και μη εύφλεκτα απορρυπαντικά που είναι κατάλληλα για πλυντρίδες με αναβάτη.



Κάθε φορά που θα χρειαστεί να γεμίσετε τη δεξαμενή διαλύματος, πάντοτε να αδειάζετε και να καθαρίζετε τη δεξαμενή ανάκτησης αφαιρώντας την τάπα του σωλήνα αποστράγγισης (Γ1). Μετά από κάθε χρήση, ξεβιδώστε το καπάκι αποστράγγισης (Δ1) για να αδειάσετε τη δεξαμενή διαλύματος.

ΕΛΕΓΧΟΣ ΤΟΥ ΠΡΟΓΡΑΜΜΑΤΟΣ ΟΔΗΓΗΣΗΣ

1. Καθίστε στο κάθισμα (A1) του μηχανήματος.
2. Ενεργοποιήστε το διακόπτη κλειδιού (E5).
3. Πιέστε ελαφρά το πεντάλ οδήγησης (Γ6) για να ξεκινήσετε το μηχάνημα και αφήστε το για να ελέγξετε την εμπρός κίνηση ή το σταμάτημά του.
4. Όταν χρησιμοποιείτε το μηχάνημα για πρώτη φορά, και για περισσότερη ασφάλεια, θα πρέπει να πατήσετε το διακόπτη απενεργοποίησης έκτακτης ανάγκης (A15) για να σταματήσει το μηχάνημα αιφνίδια και να ελέγξετε τη λειτουργία του διακόπτη. Απελευθερώστε το περιστρέφοντας το.
5. Εάν είναι ενεργοποιημένη η ένδειξη σφάλματος του κινητήρα (E4), θα πρέπει να δώσετε μεγαλύτερη προσοχή. Βλ. ενότητα ΠΛΗΡΟΦΟΡΙΕΣ ΓΙΑ ΣΦΑΛΜΑΤΑ



Η κλίση του δαπέδου κατά την πορεία του μηχανήματος δεν θα πρέπει να υπερβαίνει το 10%.



Το φρένο του κινητήρα είναι ενεργό όταν το μηχάνημα λειτουργεί κανονικά, που σημαίνει ότι ο βραχίονας φρένων είναι κοντά στο κύριο σώμα του κινητήρα. Όταν το μηχάνημα είναι μέσα στη συσκευασία του, ή αποσυσκευασμένο, ή υπάρχει σφάλμα στο μηχάνημα, ή σε ορισμένες ειδικές περιπτώσεις, ο βραχίονας φρένου βγαίνει έξω· χρησιμοποιήστε δακτύλιο/ελατήριο συγκράτησης για το φρενάρισμα, οπότε μπορείτε να μετακινείτε το μηχάνημα με το χέρι.

ΛΕΙΤΟΥΡΓΙΑ ΜΗΧΑΝΗΜΑΤΟΣ



Μην χρησιμοποιείτε το μηχάνημα εάν δεν έχετε επαγγελματική κατάρτιση. Θα πρέπει να έχετε διαβάσει και κατανοήσει αυτό το εγχειρίδιο πριν λειτουργήσετε το μηχάνημα.

1. Θα πρέπει να κάθεστε στο κάθισμα του μηχανήματος όταν το λειτουργείτε.
2. Χαμηλώστε τη μονάδα μάκτρο στο πάτωμα.



Φροντίστε να ανυψώσετε το μάκτρο πριν κάνετε όπισθεν με το μηχάνημα, ή εάν σταματήσει το μηχάνημα και η οθόνη LED εμφανίζει ERR-01.

3. Χαμηλώστε την κεφαλή της βούρτσας στο δάπεδο.



Καλό θα είναι να απενεργοποιήσετε το κουμπί του κινητήρα βούρτσας πριν ανυψώσετε τη βούρτσα, ώστε να μη χυθεί νερό έξω. Καλό θα είναι να ανυψώσετε την κεφαλή της βούρτσας πριν κάνετε όπισθεν με το μηχάνημα. Μην αφήνετε τις βούρτσες να δουλεύουν στο ίδιο μέρος για μεγάλο χρονικό διάστημα γιατί αυτό κάνει ζημιά στο πάτωμα.

4. Ενεργοποιήστε το διακόπτη κλειδιού. (E5)
5. Ενεργοποιήστε το διακόπτη του κινητήρα βούρτσας. (E3)
6. Πατήστε το πεντάλ οδήγησης αργά (Γ6) και γυρίστε το τιμόνι (A14) για να κινηθείτε εμπρός. Η ταχύτητα ελέγχεται με έναν επιλογέα (E6): εάν τον περιστρέψετε προς τα αριστερά μειώνεται η ταχύτητα, και προς τα δεξιά αυξάνεται η ταχύτητα. Για όπισθεν μπορείτε να πατήσετε το διακόπτη (E7).
7. Ρυθμίστε το ποσό ροής του διαλύματος πιέζοντας το κουμπί ρύθμισης διαλύματος / νερού. (Δ5)
8. Όσο έχετε ενεργοποιημένο το διακόπτη κλειδιού (E5), μπορείτε να φορτίσετε κινητό τηλέφωνο μέσω της διεπαφής φόρτισης USB (A11).
9. Μπορείτε να πατήσετε το κλάξον (E9) για ειδοποίηση σε περίπτωση που συναντήσετε ξαφνικά μεγάλο αριθμό ανθρώπων.



Όταν η ένδειξη της μπαταρίας είναι κόκκινη και αναβοσβήνει, μην συνεχίσετε να λειτουργείτε το μηχάνημα, γιατί αυτό θα δημιουργήσει βλάβη στις μπαταρίες ή στο μηχάνημα. Επαναφορτίστε τις μπαταρίες.



Να βλέπετε τακτικά τον διαφανή σωλήνα (Γ7). Εάν αδειάσει η δεξαμενή, απενεργοποιήστε το διακόπτη βούρτσας, το διακόπτη διαλύματος και ανυψώστε την κεφαλή της βούρτσας. Κρατήστε το μάκτρο στη χαμηλωμένη θέση και συνεχίστε την απορρόφηση μέχρι να μαζευτεί όλο το ακάθαρτο νερό.



Να βλέπετε τακτικά το φίλτρο (Δ3) και να το καθαρίζετε ξεβιδώνοντας το διαφανές καπάκι.



Εάν η μονάδα μάκτρου αφήνει ραβδώσεις στο πάτωμα, ανυψώστε το μάκτρο από το πάτωμα και σκουπίστε τα πτερύγια με ένα υγρό πανί.



Μην χρησιμοποιείτε τα δάχτυλά σας για να σκουπίζετε ή να αφαιρείτε τα σκουπιδάκια από τα πτερύγια, γιατί μπορεί να προκληθεί τραυματισμός.



Οι δύο κινητήρες βούρτσας / ο κινητήρας του απορροφητικού μηχανισμού / μοτέρ κίνησης / κύκλωμα ελέγχου είναι εφοδιασμένα με σύστημα προστασίας από υπερφόρτιση (ΣΤ3), που τα προστατεύει από υπερφόρτωση του κυκλώματος. Εάν ενεργοποιηθεί το σύστημα προστασίας από υπερφόρτιση, δεν μπορεί να μηδενιστεί άμεσα. Θα πρέπει πρώτα να βρείτε τι προκάλεσε την ενεργοποίηση του διακόπτη, και να αφήσετε τον κινητήρα να κρυώσει πριν μπορέσετε να επαναφέρετε το διακόπτη.

ΦΟΡΤΙΣΗ ΤΗΣ ΜΠΑΤΑΡΙΑΣ



Να χρησιμοποιείτε εγκεκριμένους φορτιστές για τη φόρτιση μπαταριών, όσο το μηχάνημα δεν είναι εφοδιασμένο με ενσωματωμένο φορτιστή μπαταρίας.



Για καλή απόδοση του μηχανήματος, να διατηρείτε μπαταρίες πάντα φορτισμένες. Μην τις αφήνετε να είναι υπερ-αποφορτισμένες.



Κατά τη φόρτιση του μηχανήματος, φροντίστε να είναι ανοιχτό το διαφανές καπάκι. Φορτίστε τις μπαταρίες όταν είναι αναμμένη η κόκκινη ένδειξη (E11).

1. Φορτίστε το μηχάνημα σε καλά αεριζόμενο χώρο.
2. Απενεργοποιήστε το μηχάνημα (E5).
3. Χρησιμοποιήστε εγκεκριμένο φορτιστή σε γειωμένη πρίζα. Ανοίξτε το διαφανές καπάκι (A9), και, στη συνέχεια, συνδέστε το καλώδιο φόρτισης με την υποδοχή του μηχανήματος (ΣΤ1).
4. Ο φορτιστής θα αρχίσει αυτόματα να φορτίζει τις μπαταρίες.
5. Φροντίστε να ολοκληρωθεί η φόρτιση της μπαταρίας. Η ένδειξη φόρτισης (ΣΤ2) είναι πράσινη.
6. Με την ολοκλήρωση της φόρτισης, πρώτα αποσυνδέστε το φορτιστή από την πρίζα και, στη συνέχεια, αποσυνδέστε το φορτιστή από το μηχάνημα.

7. Φυλάξτε το καλώδιο φόρτισης κάτω από το κάθισμα (Γ3).



Ελέγξτε τις συνδέσεις της μπαταρίας για φθορά και χαλαρούς ακροδέκτες. Αντικαταστήστε ό,τι χρειάζεται αντικατάσταση.



Κατά τη φόρτιση του μηχανήματος, σας παρακαλούμε να μην χρησιμοποιείτε το μηχάνημα.

Λειτουργία μπαταρίας, μέθοδος ρύθμισης του φορτιστή.

Μη ρυθμίσετε το φορτιστή εάν δεν έχετε επαγγελματική κατάρτιση.

ΜΙΚΡΟΔΙΑΚΟΠΤΗΣ: SW1 (MONO ΓΙΑ)

DP1	DP2	Καμπύλη φόρτισης
ON (ΕΝΕΡΓΟΠΟΙΗΣΗ)	OFF (ΑΠΕΝΕΡΓΟΠΟΙΗΣΗ)	IUIa-ACD για μπαταρίες μολύβδου-οξέος (Υγρές)
OFF (ΑΠΕΝΕΡΓΟΠΟΙΗΣΗ)	OFF (ΑΠΕΝΕΡΓΟΠΟΙΗΣΗ)	IUIa-GEL για μπαταρίες Gel της Exide-Sonnenschein
OFF (ΑΠΕΝΕΡΓΟΠΟΙΗΣΗ)	ON (ΕΝΕΡΓΟΠΟΙΗΣΗ)	IUU0-Gel για HAZE Gel και μπαταρίες AGM άλλων κατασκευαστών
ON (ΕΝΕΡΓΟΠΟΙΗΣΗ)	ON (ΕΝΕΡΓΟΠΟΙΗΣΗ)	IUIUa-AGM για μπαταρίες Discover AGM

ΦΥΛΑΞΗ ΤΟΥ ΜΗΧΑΝΗΜΑΤΟΣ

Εάν το μηχάνημα δεν πρόκειται να χρησιμοποιηθεί για περισσότερες από 30 ημέρες, προβείτε στις παρακάτω ενέργειες:

1. Εκτελέστε τις διαδικασίες συντήρησης «Μετά από κάθε χρήση». (Ανατρέξτε στην ενότητα «Συντήρηση»).
2. Ανασηκώστε τη βούρτσα και το μάκτρο.
3. Φυλάξτε το μηχάνημα σε μέρος καθαρό, στεγνό και χωρίς κλίση. Εάν το φυλάτε σε χώρο που μπορεί να φτάσει σε πολύ χαμηλές θερμοκρασίες, φροντίστε να στραγγίξετε όλα τα υγρά από το μηχάνημα πριν από την αποθήκευση. Αν κάποια βλάβη προκληθεί από πάγο ακυρώνεται η εγγύηση.

ΣΥΝΤΗΡΗΣΗ



Οι διαδικασίες συντήρησης πρέπει να εκτελούνται με σβηστό το μηχάνημα και το καλώδιο του φορτιστή μπαταρίας αποσυνδεδεμένο.



Όλες οι διαδικασίες συντήρησης πρέπει να εκτελούνται από εξειδικευμένο προσωπικό, ή από εξουσιοδοτημένο Κέντρο Εξυπηρέτησης Πελατών. Αυτό το εγχειρίδιο περιγράφει μόνο τις πιο κοινές διαδικασίες συντήρησης. Για επιπλέον

διαδικασίες συντήρησης, επικοινωνήστε με Κέντρο Εξυπηρέτησης Πελατών της περιοχής σας.

ΠΙΝΑΚΑΣ ΠΡΟΓΡΑΜΜΑΤΙΣΜΕΝΗΣ ΣΥΝΤΗΡΗΣΗΣ

Διαδικασία	Μετά από κάθε χρήση	Μία φορά τη βδομάδα	Κάθε έξι μήνες	Μία φορά το χρόνο
Φόρτιση της μπαταρίας				
Καθαρίστε το μάκτρο				
Καθαρίστε τη βούρτσα / δίσκο				
Καθαρίστε τη δεξαμενή και το πλέγμα απορρόφησης με το φλοτέρ, ελέγξτε τη φλάντζα του καλύμματος				
Έλεγχος του περυγίου του μάκτρου και αντικατάσταση				
Καθαρισμός του φίλτρου ανάκτησης				
Καθαρισμός του φίλτρου σωλήνα του διαλύματος				
Έλεγχος σύσφιξης βιδών και παξιμαδιών			(1)	
Λιπάνετε τα περιστροφικά μέρη			(1)	
Έλεγχος ή αντικατάσταση στο καρβουνάκι του μηχανισμού στήριξης βούρτσας / δίσκου				(2)
Έλεγχος ή αντικατάσταση στο καρβουνάκι του κινητήρα απορρόφησης				(2)
Έλεγχος του μοτέρ κίνησης ή αντικατάσταση				(2)

(1) Και μετά τις πρώτες 8 ώρες εργασίας.

(2) Αυτή η διαδικασία συντήρησης πρέπει να εκτελείται από εξουσιοδοτημένο Κέντρο Εξυπηρέτησης Πελατών.

ΚΑΘΑΡΙΣΜΟΣ ΜΑΚΤΡΟΥ ΚΑΙ ΑΝΤΙΚΑΤΑΣΤΑΣΗ ΠΤΕΡΥΓΙΟΥ



Για βέλτιστη απόδοση, τα πτερύγια του μάκτρου πρέπει να είναι καθαρά, στεγνά και χωρίς βλάβες. Εάν έχουν υποστεί ζημιά, αντικαταστήστε τα.

1. Ξεβιδώστε το κουμπί (B2) για να αφαιρέσετε το μάκτρο.
2. Ξεβιδώστε το αριστερό και το δεξί κουμπί για να χαλαρώσετε το μπροστινό σφιγκτήρα, και αντικαταστήστε το μπροστινό περύγιο.
3. Αποδεσμεύστε τις ασφάλειες (B4) και αφαιρέστε το πίσω σφιγκτήρα, και αντικαταστήστε το πίσω περύγιο.
4. Τοποθετήστε τα περύγια με αντίστροφη σειρά από την αφαίρεση.
5. Τοποθετήστε το μάκτρο για να βιδώσετε το κουμπί (B2).

ΠΛΗΡΟΦΟΡΙΕΣ ΠΟΥ ΕΜΦΑΝΙΖΟΝΤΑΙ ΣΤΗΝ ΟΘΟΝΗ LED

STOP	Το μηχάνημα δεν κινείται και η βούρτσα δεν λειτουργεί· ο κινητήρας του απορροφητικού μηχανισμού μπορεί να λειτουργήσει
00012.3	Ο συνολικός χρόνος λειτουργίας του μηχανήματος είναι 12,3 ώρες
L0-18	Η τάση των μπαταριών είναι χαμηλότερη από 18V
U-25.5	Η τάση των μπαταριών είναι 25,5V
ERR-01	Το μάκτρο τραβιέται κάτω πριν βάλετε όπισθεν στο μηχάνημα

ΠΛΗΡΟΦΟΡΙΕΣ ΔΕΙΚΤΗ ΣΦΑΛΜΑΤΟΣ ΤΟΥ ΜΟΤΕΡ ΚΙΝΗΣΗΣ

ΚΩΔΙΚΟΙ ΓΙΑ LED ΠΟΥ ΑΝΑΒΟΣΒΗΝΟΥΝ, ΠΑΡΑΔΕΙΓΜΑ, αα αααα σημαίνει ότι τα LED αναβοσβήνουν 2 φορές, μετά από μερικά δευτερόλεπτα τα LED αναβοσβήνουν 4 φορές.

Το LED έχει πάντα χαμηλό φωτισμό κατά τη διάρκεια κανονικής εργασίας.

ΚΩΔΙΚΟΙ ΓΙΑ LED ΠΟΥ ΑΝΑΒΟΣΒΗΝΟΥΝ	ΠΕΡΙΓΡΑΦΗ
1.1 α α	Υπερθέρμανση >92°, υπερφόρτωση του κινητήρα
1.2 α αα	Δυσλειτουργία του επιταχυντή
1.3 α ααα	Δυσλειτουργία ποτενσιόμετρου περιορισμού ταχύτητας
1.4 α αααα	Δυσλειτουργία χαμηλής τάσης
1.5 α ααααα	Δυσλειτουργία υψηλής τάσης
2.1 αα α	Αποτυχία ανοίγματος του ενεργοποιητή κύριου ρελέ
2.2 αα αα	Ένωση κύριου ρελέ
2.3 αα ααα	Δυσλειτουργία κύριου ρελέ, ελαττωματικό ηλεκτρικό πηνίο φρένου
2.4 αα αααα	Αποτυχία κλεισίματος του ενεργοποιητή κύριου ρελέ
3.1 ααα α	Δυσλειτουργία ποτενσιόμετρου επιταχυντή
3.2 ααα αα	Δυσλειτουργία ενεργοποίησης φρένου
3.4 ααα αααα	Δυσλειτουργία απενεργοποίησης φρένου
3.5 ααα ααααα	Δυσλειτουργία HPD [λαμπτήρα εκκένωσης υψηλής έντασης] (λανθασμένη ρύθμιση του ποτενσιόμετρου επιταχυντή)
4.1 αααα α	Βραχυκύκλωμα κινητήρα
4.2 αααα αα	Εσφαλμένη τάση του κινητήρα / βραχυκύκλωμα του κινητήρα
4.3 αααα ααα	Δυσλειτουργία EEPROM [ηλεκτρικά αποσβέσιμη προγραμματιζόμενη μνήμη ανάγνωσης μόνο]
4.4 αααα αααα	Βραχυκύκλωμα του κινητήρα / Σφάλμα EEPROM

Παράμετρος

Model (Μοντέλο)	AS710R
Μήκος / πλάτος / ύψος μηχανήματος	1580x760x1230
Χωρητικότητα της δεξαμενής διαλύματος	120L
Χωρητικότητα της δεξαμενής ανάκτησης	120L
Διάμετρος πίσω τροχών	300MM
Ισχύς κινητήρα βούρτσας	2x300W
Ισχύς κινητήρα απορροφητικού μηχανισμού	500W
Ισχύς του μοτέρ κίνησης	500W
Ανώτατη ταχύτητα οδήγησης	6km/h
Επίπεδο ήχου	69dB(A)
Μήκος / πλάτος / ύψος μπαταριών (τυπικό)	4x245AH (20 ώρες)
Προδιαγραφές μπαταρίας	241x168x300
Ικανότητα εργασίας, μέχρι	1800mm H ₂ O
Παραγωγικότητα καθαρισμού	4413 τ.μ./ώρα
Πλάτος μάκτρον	940MM
Διάμετρος βούρτσας	2x355MM
Rpm βούρτσας	204rpm/min
Φορτιστής (τυπικός)	24V 25A
Βάρος μηχανήματος	225KG
Βάρος μηχανήματος (μεικτό)	400kg
Προδιαγραφές κουτιού	1730x810x1410
Προδιαγραφή φορτιστή USB	5V, 0,8A
Κλίση	10%

ΑΝΤΙΜΕΤΩΠΙΣΗ ΠΡΟΒΛΗΜΑΤΩΝ

Πρόβλημα	Πιθανή αιτία	Λύση
Το μηχάνημα δεν λειτουργεί, η οθόνη LED (E1) δεν ανάβει	Το βύσμα της μπαταρίας έχει αποσυνδεθεί	Συνδέστε
	Οι μπαταρίες έχουν αποφορτιστεί εντελώς	Φορτίστε τις μπαταρίες
Το μηχάνημα δεν λειτουργεί, η ενδεικτική λυχνία (E11) είναι κόκκινη	Οι μπαταρίες έχουν αποφορτιστεί	Φορτίστε τις μπαταρίες
Το μηχάνημα δεν κινείται εμπρός ή πίσω	Έχει χαλάσει η πλακέτα τυπωμένου κυκλώματος ή κύρια πλακέτα	Αλλάξτε την πλακέτα τυπωμένου κυκλώματος ή κύρια πλακέτα
	Ο διακόπτης έκτακτης ανάγκης (A15) δεν απελευθερώνεται	Περιστρέψτε τον για να απελευθερωθεί
	Ο διακόπτης ασφαλείας δεν είναι ενεργοποιημένος	Καθίστε στο κάθισμα του μηχανήματος
	Το μάκτρο δεν ανασηκώνεται όταν κάνει όπισθεν το μηχάνημα, η οθόνη LED (E1) εμφανίζει ERR-01	Πριν κάνετε όπισθεν, ανασηκώστε το μάκτρο
Ο κινητήρας βούρτσας δεν λειτουργεί, η ενδεικτική λυχνία δεν ανάβει	Έχει χαλάσει η πλακέτα τυπωμένου κυκλώματος ή κύρια πλακέτα	Αλλάξτε την πλακέτα τυπωμένου κυκλώματος ή κύρια πλακέτα
	Ο κινητήρας πατώματος υπερφορτώθηκε	Χρησιμοποιήστε λιγότερο σκληρές βούρτσες που να είναι κατάλληλες για το δάπεδο που πρόκειται να καθαριστεί, και επαναφέρετε το διακόπτη
	Υπάρχουν ξένα υλικά που εμποδίζουν την περιστροφή της βούρτσας	Καθαρίστε την πλήμνη της βούρτσας
Το μοτέρ κίνησης δεν λειτουργεί	Η ένδειξη σφάλματος (E4) είναι αναμμένη	Ανατρέξτε στην ενότητα ΣΤΟΙΧΕΙΑ ΣΦΑΛΜΑΤΟΣ
	Το μοτέρ κίνησης είναι υπερφορτωμένο	Ελέγξτε το μοτέρ κίνησης, επαναφέρετε το διακόπτη
Ο κινητήρας απορροφητικού μηχανισμού δεν λειτουργεί	Ο κάδος είναι γεμάτος, η ένδειξη (E2) είναι κόκκινη	Αδειάστε το δοχείο ανάκτησης
	Ο κινητήρας απορροφητικού μηχανισμού έχει υπερφορτωθεί	Ελέγξτε τον κινητήρα απορροφητικού μηχανισμού, και επαναφέρετε το διακόπτη
	Έχει χαλάσει η πλακέτα τυπωμένου κυκλώματος ή κύρια	Αλλάξτε την πλακέτα τυπωμένου κυκλώματος ή

	πλακέτα	κύρια πλακέτα
Η απορρόφηση ακάθαρτου νερού δεν είναι επαρκής	Ο κάδος είναι γεμάτος, η ένδειξη (E2) είναι κόκκινη	Αδειάστε το δοχείο ανάκτησης
	Ο σωλήνας έχει αποσυνδεθεί από το μάκτρο	Επανασυνδέστε
	Ο μηχανισμός απορρόφησης έχει φράξει	Καθαρίστε ή ελέγξτε το μηχανισμό απορρόφησης
	Το μάκτρο είναι βρόμικο ή τα πτερύγια του μάκτρου έχουν φθαρεί ή καταστραφεί	Καθαρίστε και ελέγξτε το μάκτρο
	Το καπάκι της δεξαμενής (A2) δεν έχει κλείσει σωστά, ή η φλάντζα έχει υποστεί ζημιά	Κλείστε σωστά το καπάκι ή αντικαταστήστε τη φλάντζα
Η ροή διαλύματος είναι ανεπαρκής	Το φίλτρο διαλύματος (Δ3) είναι βρόμικο	Καθαρίστε το φίλτρο
	Το διάλυμα έχει αδειάσει, η φωτεινή ένδειξη (E10) είναι κόκκινη	Γεμίστε με νερό
	Ο διακόπτης νερού (Δ2) έχει την ένδειξη «0»	Ανοίξτε το διακόπτη του νερού
	Το διάλυμα έχει βρομίσει	Καθαρίστε το διάλυμα
Το μάκτρο αφήνει σημάδια στο πάτωμα	Υπάρχουν σκουπίδια κάτω από τα πτερύγια του μάκτρου	Αφαιρέστε τα σκουπίδια
	Τα πτερύγια του μάκτρου έχουν φθαρεί, σπάσει ή σχιστεί	Αντικαταστήστε τα πτερύγια
Το μηχάνημα δεν μπορεί να φρενάρει	Μην ξεκινήσετε το φρένο του μοτέρ κίνησης	Ο βραχίονας του φρένου έχει μπλοκαριστεί



BEZPEČNOSTNÍ OPATŘENÍ

Toto zařízení je určeno pro komerční použití. Je konstruováno pro použití ve vnitřním prostředí a není určeno pro žádné jiné účely. Používejte pouze s doporučeným příslušenstvím.

Všichni uživatelé si musí přečíst, pochopit a řídit se následujícími bezpečnostními opatřeními:

1) ZAŘÍZENÍ NEPOUŽÍVEJTE:

- Pokud nejste vyškoleni a nemáte k jeho používání oprávnění.
- Pokud jste si nepřečetli a neporozuměli návodu k obsluze.
- V hořlavých nebo výbušných prostorách.
- Pokud zařízení není v náležitém provozním stavu.
- Ve venkovních prostorách.

2) PŘED ZAHÁJENÍM PROVOZU ZAŘÍZENÍ:

- Ujistěte se, že všechna bezpečnostní zařízení jsou na místě a že správně fungují.

3) PŘI PROVOZU ZAŘÍZENÍ:

- Na svažitých a kluzkých površích jezděte pomalu.
- Dodržujte všechny bezpečnostní pokyny.
- Při jízdě směrem dozadu buďte velmi opatrní.
- Před použitím zařízení nahlaste a opravte veškerá poškození na zařízení.

4) PŘED OPUŠTĚNÍM ZAŘÍZENÍ ČI PŘED JEHO SERVISEM:

- Zařízení nikdy neparkujte na svažitém povrchu.
- Zařízení vypněte.

5) PŘI SERVISU ZAŘÍZENÍ:

- Před provozem či servisem tohoto zařízení si pečlivě přečtěte návod k obsluze.
- Použijte náhradní díly dodané nebo schválené výrobcem.
- Pro bezpečné zvednutí zařízení použijte schválený zvedák nebo hever.
- Před prováděním prací na zařízení odpojte baterie.
- Při manipulaci s bateriemi či kabely baterií používejte rukavice.
- Vyhněte se pohyblivým částem. Při servisu zařízení nenoste volný oděv.

6) BEZPEČNOSTNÍ ZAŘÍZENÍ

- Tlačítko nouzového zastavení(A15)
Zařízení se ihned zastaví, včetně všech funkcí, a po stisknutí tlačítka nouzového zastavení se na ovládacím panelu nezobrazí žádný displej (A13).
- Bezpečnostní tlačítko (A1).
Hnací motor se po 0,5 sekundách nečinnosti vypne, pokud uživatel opustí sedadlo během provozu nebo pohybu zařízení. Na LED obrazovce se zobrazí STOP.



Baterie produkují vodík. Vlivem vodíku může dojít k výbuchu nebo požáru. Udržujte mimo dosah jiskření a otevřeného ohně! Před nabíjením se doporučuje stisknout tlačítko (C2) pro otevření nádrže na obnovu vody.



Hořlavé materiály mohou způsobit výbuch nebo požár. Nepoužívejte hořlavé materiály v nádržích.



Hořlavé materiály nebo reaktivní kovy mohou způsobit výbuch nebo požár. Nezvedejte rukama.



UPOZORNĚNÍ Označuje potenciální riziko poranění nebo nebezpečnou situaci s rizikem s následkem smrti uživatele.



POZNÁMKA Označuje poznámku týkající se důležité připomínky nebo užitečných funkcí.

NASTAVENÍ ZAŘÍZENÍ A INSTALACE

VYBALENÍ ZAŘÍZENÍ

Zkontrolujte, zda není obal poškozen. Jakékoliv poškození ihned oznamte dopravci. Zkontrolujte, zda je v dodaném balení následující:

1. Mycí stroj
2. Sací tryska
3. Kartáče (x2)
4. Návod k obsluze
5. Nabíječka baterií (pokud je součástí balení)
6. Baterie (x4) (pokud jsou součástí balení)
7. Spojovací drát pro baterie a nabíječku (pokud jsou součástí balení)
8. Výstražná kontrolka (pokud je součástí balení)
9. Držák nárazníku (pokud je součástí balení)

PŘIPOJENÍ BATERIE

1. Vypněte spínač ovládaný klíčem (E5).
2. Otevřete sedadlo (A1), stiskněte desku (C2) a otevřete nádrž na obnovu vody (A3). Pokud balení zařízení neobsahuje baterie. Vyberte baterie dle vašich požadavků.
Po výběru baterií prosím zvolte režim pro KAPALNÉ nebo GELOVÉ baterie a přepněte spínač na zadní straně desky plošných spojů, jak je znázorněno na obrázku níže.

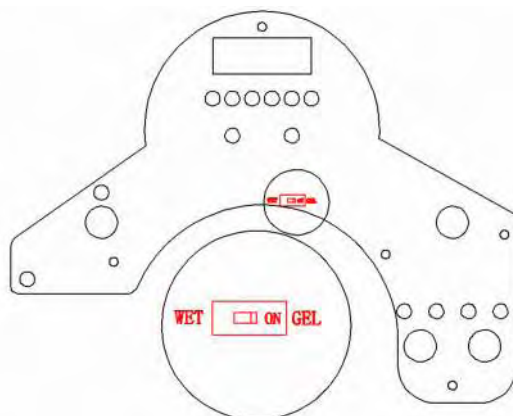

WET	KAPALNÉ
ON	ZAPNUTO
GEL	GELOVÉ

3. Opatrně vložte čtyři baterie do prostoru pro baterie, jak je znázorněno na obrázku níže. Umístěte svorku baterie do přední části čtyř baterií.
4. Připojte kabely baterií na místa v číselném pořadí, jak je znázorněno na obrázku níže.

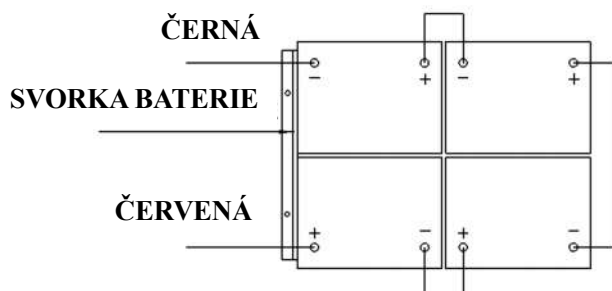

5. Na připojení kabelů naneste ochrannou vrstvu nebo ochranný sprej, aby se zabránilo korozi baterie.
6. Zakryjte nádrž na obnovu vody a sedadlo.



Před otočením nádrže na obnovu vody se ujistěte, že je prázdná.



Do prostoru na baterie nikdy baterie nevhazujte. Nevkládejte na baterie kovové předměty.



Nikdy nepřipojujte + k +, nebo - k -, nikdy nepřipojujte + k - s jednou baterií, při rozebírání či instalaci baterií.

NASTAVENÍ ZAŘÍZENÍ

KONTROLY PŘED UVEDENÍM DO PROVOZU

1. Čištěný povrch zameťte nebo setřete mopem.

2. Zkontrolujte měřič baterie, abyste se ujistili, že baterie jsou plně nabité. (viz NABÍJENÍ BATERIÍ)
3. Zkontrolujte, zda je kartáč/podložka správně nainstalována.
4. Zkontrolujte, zda je sací tryska řádně nainstalována.
5. Zkontrolujte, zda ovladač rychlosti (A9) funguje normálně.
6. Ujistěte se, že nádrž na obnovu vody je prázdná. Pokud tomu tak není, vypusťte ji.
7. Přesvědčte se, že indikátor vody nádrže čisticího prostředku (E10) není zapnutý. Pokud je zapnutý, nalijte do nádrže čisticího prostředku vodu (A4).
8. Zkontrolujte, zda vodní ventil (D2) není označen "0".

INSTALACE PODLOŽKY NEBO KARTÁČE

1. Ujistěte se, že zařízení je vypnuto (E5).
2. Zdvihněte hlavu kartáče (A7) z podlahy sešlápnutím přední části pedálu (A10) na levé straně zařízení.
3. Dejte kartáče (A8) pod motorový rozbočovač.
4. Snižte hlavu kartáče (A7) sešlápnutím zadní části pedálu (A10). A posad'te se na sedadlo, abyste zapnuli spínač kartáčů (E3). Lehce sešlápněte pedál (C6), kartáče se poté automaticky instalují. Pokud instalaci nelze provést v jednom záběru, vypněte spínač kartáčů (E3) a obnovte pozici pro instalaci kartáčů.

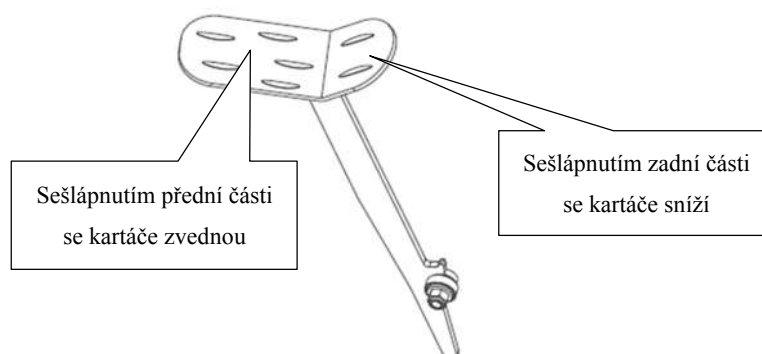

5. Upravte matici (A6), aby byla řádně nastavena pro provoz.



Zařízení nikdy nepoužívejte, pokud na něm není řádně nainstalován kartáč/podložka.



Při čištění nebo výměně kartáčů byste měli hlavu kartáče zvednout a rychle jí otočit v opačném směru do "pracovního" směru. Dva kartáče jsou v obráceném směru.

INSTALACE A SEŘÍZENÍ SACÍ TRYSKY

1. Ujistěte se, že zařízení je vypnuto (E5).
2. Otočte páčkou pro zvednutí sací trysky (C5), abyste držák sací trysky (A5) spustili na zem.
3. Uvolněte dva knoflíky (B2) na sací trysce a zasuňte sací trysku do drážek v zadní části držáku sací trysky.
4. Knoflíky pevně utáhněte (B2).

5. Zajistěte sací hadici (B3) na sběrací trubce sací trysky.
6. Seříd'te matici (B1) pro řádné nastavení sání.

PLNĚNÍ NÁDRŽE ČISTICÍHO PROSTŘEDKU

1. Nádrž lze plnit vodou pomocí hadice pod sedadlem (C4).
2. Nádrž čisticího prostředku nepřepĺňujte. Od otvoru nádrže ponechte alespoň pět centimetrů.
3. Teplota vody by neměla přesáhnout 40°C.



Používejte pouze málo pěnící a nehořlavé čisticí prostředky vhodné pro použití sedadlových mycích strojů.



Pokaždé, když potřebujete nádrž čisticího prostředku naplnit, vždy nádrž vyprázdněte a vyčistěte vyjmutím zátky vypouštěcí hadice (C1). Po každém použití vyšroubujte vypouštěcí uzávěr (D1) a vypusťte nádrž čisticího prostředku.

KONTROLA OVLADAČE RYCHLOSTI

1. Posad'te se na sedadlo (A1) zařízení.
2. Zapněte spínač ovládaný klíčem (E5).
3. Pro jízdu lehce sešlápněte pedál (C6) a pro jízdu dopředu nebo zastavení ho pusťte.
4. Pro větší bezpečnost je třeba stisknout Tlačítko nouzového zastavení (A15) pro okamžité zastavení, abyste zjistili, zda tlačítko při prvním provozu zařízení funguje. Uvolněte ho jeho otočením.
5. Svítí-li indikátor poruchy motoru pojezdu (E4), musíte dávat větší pozornost. Viz INFORMACE O PORUCHÁCH



Přechod ve směru jízdy nesmí překročit (10) %.



Brzda motoru pojezdu je aktivní, když zařízení pracuje normálně, to je že držák brzd je blízko hlavní části motoru. Při poruše zařízení a při zvláštních situacích se držák brzdy vysune a zablokuje podložku, takže pohyb zařízení lze ovládat stiskem ruky.

PROVOZ ZAŘÍZENÍ



Zařízení nepoužívejte, pokud nejste odborně vyškoleni pro jeho použití. Před použitím zařízení jste si přečetli a porozuměli tomuto návodu k obsluze.

1. Při provozu zařízení byste měli sedět na sedadle zařízení.
2. Spusťte sací trysku na zem.



Před pojezdem zařízení dopředu nezapomeňte sací trysku zvednout, jinak se zařízení zastaví a na LED displeji se zobrazí ERR-01.

3. Spusťte hlavu kartáče na zem.



Před zvednutím kartáče raději vypněte motor kartáče, abyste zabránili stříkání vody. Před zpětným chodem zařízení raději zvedněte hlavu kartáče. Nenechte kartáče čistit stejné místo příliš dlouhou dobu, mohlo by dojít k poškození podlahy.

4. Zapněte spínač ovládaný klíčem (E5).
5. Zapněte spínač motoru kartáče (E3).
6. Pomalu sešlápněte pedál (C6) a pro jízdu vpřed točte volantem (A14). Rychlost lze ovládat knoflíkem (E6), otočením doleva zařízení zpomalí a otočením doprava zařízení zrychlí. Pro zpětný chod můžete stisknout spínač (E7).
7. Stisknutím nastavovacího tlačítka čisticího prostředku/vody upravte tok čisticího prostředku. (D5)
8. Po zapnutí spínače ovládaného klíčem (E5) můžete přes USB rozhraní (A11) nabíjet mobilní telefon.
9. V případě, že se setkáte s nečekanými nebo velkými davy lidí můžete je upozornit stisknutím klaksonu (E9).



Pokud indikátor baterie svítí červeně a bliká, zastavte zařízení. V opačném případě dojde k poškození baterií či zařízení. Nabijte baterie.



Pravidelně kontrolujte průhlednou trubičku (C7). Pokud je nádrž prázdná, vypněte spínač kartáčů, spínač čisticího prostředku a zvedněte hlavu kartáčů. Ponechte sací trysku na zemi a pokračujte ve vysávání, dokud zařízení nevysaje veškerou špinavou vodu.



Pravidelně kontrolujte filtr (D3) a po odšroubování průhledného krytu ho vyčistěte.



Pokud po sací trysce zůstávají na podlaze pruhy, nadzvedněte trysku a sací chlopně otřete vlhkým hadříkem.



Sací chlopně nikdy nečistěte holými prsty. Mohlo by dojít k úrazu.



Dva motory kartáčů/motor sání/motor pojezdu/řídící obvod jsou vybaveny ochranou proti přetížení (F3), která je chrání před přetížením. Pokud ochrana proti přetížení vypadne, nelze ji obnovit okamžitě. Nejdříve je třeba zjistit, co výpadek jističe způsobilo a před obnovením jističe nechat motor zchladit.

NABÍJENÍ BATERIÍ



Pro nabíjení baterií používejte schválené nabíječky, protože zařízení není vybaveno palubní nabíječkou baterií.



Pro dobrý chod zařízení vždy udržujte baterie nabitě. Nenechávejte je v přehnaně vybitém stavu.



Při nabíjení zařízení se ujistěte, že průhledný kryt je otevřený.
Baterie nabíjejte, až bude svítit červená kontrolka (E11).

1. Zařízení nabíjejte v dobře větraném prostoru.
2. Zařízení vypněte (E5).
3. Do uzemněné zásuvky zapojte schválenou nabíječku. Otevřete průhledný kryt (A9) a pak připojte nabíjecí kabel do zásuvky zařízení (F1).
4. Nabíječka automaticky začne nabíjet baterie.
5. Ujistěte se, že baterie jsou plně nabitě. Indikátor nabíjení (F2) svítí zeleně.
6. Po skončení nabíjení nejprve odpojte nabíječku ze zásuvky ve zdi a pak odpojte nabíječku od zařízení.
7. Uložte nabíjecí kabel do prostoru pod sedadlem (C3).



Zkontrolujte připojení baterií, zda nejsou opotřebované a zda nejsou svorky uvolněné.
V případě potřeby je vyměňte.



Při nabíjení zařízení prosím zařízení nepoužívejte.

Způsob nastavení režimu baterie nabíječky.

Nabíječku nenastavujte, pokud jste nebyli odborně proškoleni.

DIP SPÍNAČ: SPÍNAČ 1 (POUZE PRO)

DP1	DP2	KŘIVKA NABÍJENÍ
ZAP	VYP	IUIa-ACD baterie olovo-kyselina (kapalné)
VYP	VYP	IUIa-GEL pro gelové baterie Exide-Sonnenschein
VYP	ZAP	IUU0-GEL pro gelové baterie HAZE a baterie AGM od jiných výrobců
ZAP	ZAP	IUIUa-AGM pro baterie Discover AGM

SKLADOVÁNÍ ZAŘÍZENÍ

Pokud zařízení nebude používáno po dobu delší než 30 dní, proveďte následující:

1. Proveďte úkony údržby "Po každém použití". (Viz část Údržba).
2. Zvedněte kartáč a sací trysku.
3. Uložte zařízení na čistém, suchém a rovném místě. Před odstavením zařízení při teplotách pod bodem mrazu vypusťte ze zařízení veškeré tekutiny. Škody způsobené zmrazením zruší platnost záruky.

ÚDRŽBA



Úkony údržby je třeba provádět při vypnutém zařízení a při odpojeném kabelu nabíječky baterií.



Veškeré úkony údržby musí provádět kvalifikovaný pracovník nebo autorizované servisní středisko. Tento návod k obsluze popisuje pouze nejběžnější údržbu. Pro další úkony údržby se obraťte na vaše místní servisní středisko.

TABULKA PLÁNOVANÉ ÚDRŽBY

Úkon	Po každém použití	Každý týden	Každých šest měsíců	Každý rok
Nabíjení baterií				
Čištění sací trysky				
Čištění kartáče/podložky				
Čištění nádrže a sací mřížky s plovákem, kontrola těsnění krytu				
Kontrola a výměna chlopní sací trysky				
Čištění filtru nádrže na obnovu vody				
Čištění filtru trubky nádrže čisticího prostředku				
Kontrola dotažení šroubu a matice			(1)	
Promazání rotačních částí			(1)	
Kontrola či výměna motorového uhlíkového kartáče na držáku kartáče/podložky				(2)
Kontrola či výměna motorového uhlíkového kartáče systému sání				(2)
Kontrola či výměna motoru pojezdu.				(2)

(1) A po prvních 8 hodinách provozu.

(2) Tento úkon údržby musí provádět autorizované servisní středisko.

ČIŠTĚNÍ SACÍ TRYSKY A VÝMĚNA CHLOPNÍ



Pro optimální výkon musí být chlopně sací trysky čisté, suché a nepoškozené. Pokud je chlopně poškozená, vyměňte ji.

1. Sací trysku odstraníte odšroubováním knoflíku (B2).
2. Přední svorku uvolníte odšroubováním levého a pravého knoflíku, vyměníte přední chlopeň.
3. Otevřete blokovací zámek (B4) a odstraňte zadní svorku, vyměníte zadní chlopeň.
4. Chlopně namontujte v opačném pořadí.
5. Zašroubováním knoflíku (B2) namontujte sací trysku.

INFORMACE K LCD OBRAZOVCE

STOP	Zařízení se nepohybuje a kartáč nepracuje, motor sání může pracovat
00012.3	Celková doba provozu zařízení je 12,3 hodin
L0-18	Napětí baterií je nižší než 18 V
U-25.5	Napětí baterií je 25,5 V
ERR-01	Sací tryska se spustí před zpětným chodem na zem

INFORMACE K INDIKÁTORU PORUCH MOTORU POJEZDU

PŘÍKLAD KÓDŮ LED BLIKÁNÍ, □□ □□□□ znamená, že LED indikátor bliká 2x, po několika sekundách LED indikátor bliká 4x.

LED indikátor vždy za normálních podmínek svítí.

KÓDY LED BLIKÁNÍ	POPIS
1.1 □ □	Přehřátí > 92°, přetížení motoru
1.2 □ □□	Selhání akcelérátoru
1.3 □ □□□	Porucha potenciometru omezovače rychlosti
1.4 □ □□□□	Podpět'ová porucha
1.5 □ □□□□□	Přepět'ová porucha
2.1 □□ □	Porucha otevírání pohonu hlavního stykače
2.2 □□ □□	Závada na spoji hlavního stykače
2.3 □□ □□□	Porucha hlavního stykače, vadná elektrická cívka brzdy
2.4 □□ □□□□	Porucha zavírání pohonu hlavního stykače
3.1 □□□ □	Porucha potenciometru akcelérátoru
3.2 □□□ □□	Porucha aktivace brzd
3.4 □□□ □□□□	Porucha deaktivace brzd
3.5 □□□ □□□□□	Porucha HPD (nesprávná regulace potenciometru akcelérátoru)
4.1 □□□□ □	Zkrat motoru
4.2 □□□□ □□	Chybné napětí motoru/zkrat v motoru
4.3 □□□□ □□□	Porucha EEPROM
4.4 □□□□ □□□□	Zkrat v motoru/chyba EEPROM

Technické parametry

Model	AS710R
Délka/šířka/výška zařízení	1 580*760*1 230
Kapacita nádrže s čisticím prostředkem	120 L
Kapacita nádrže na obnovu vody	120 L
Průměr zadních kol	300 mm
Příkon motoru kartáče	2x 300 W
Výkon motoru sání	500 W
Výkon motoru pojezdu	500W
Max. rychlost pojezdu	6 km/h
Hladina akustického tlaku	69 dB(A)
Délka/šířka/výška baterií (standardní)	4x 245 AH(20 hodin)
Spec. baterií	241*168*300
Pracovní kapacita, až do	1 800 mm H ₂ O
Produktivita čištění	4 413 čtverečních m/h
Šířka sací trysky	940 mm
Průměr kartáče	2x 355 mm
Počet ot./min. kartáče	204 ot./min.
Nabíječka (standardní)	24 V 25 A
Hmotnost zařízení	225 kg
Hmotnost zařízení (hrubá)	400 kg
Spec. balení	1 730*810*1 410
Spec. USB nabíječky	5 V 0,8 A
Sklon	10 %

ODSTRAŇOVÁNÍ ZÁVAD

Problém	Možná příčina	Řešení
Zařízení nefunguje, LED obrazovka (E1) se nezapíná	Konektor baterie je odpojen	Připojte ho.
	Baterie jsou zcela vybité	Nabijte baterie
Zařízení nefunguje, kontrolka (E11) svítí červeně	Baterie jsou vybité	Nabijte baterie
Zařízení nejede dopředu ani dozadu	Deska plošných spojů nebo klávesnice je poškozena	Vyměňte desku plošných spojů nebo klávesnicí
	Tlačítko nouzového vypnutí (A15) se nevypíná	Otočte jím a uvolněte ho
	Mezní spínač sedadla není aktivován.	Posad'te se na sedadlo zařízení
	Sací tryska se při zpětném chodu nezvedla, na LED obrazovce (E1) je zobrazen kód ERR-01	Před zpětným chodem sací trysku zvedněte
Motor kartáčů nefunguje, kontrolka se nezapne	Deska plošných spojů nebo klávesnice je poškozena	Vyměňte desku plošných spojů nebo klávesnicí
	Motor jednotky je přetížen	Použijte méně agresivní kartáče vhodné pro čištěnou podlahu, resetujte jistič
	Rotaci kartáčů brání cizí materiály	Vyčistěte rozbočovač kartáčů
Motor pojezdu nefunguje	Chybová kontrolka (E4) svítí	Viz INFORMACE O CHYBÁCH
	Motor pojezdu je přetížen	Zkontrolujte motor pojezdu, resetujte jistič
Motor systému sání nefunguje	Nádrž na obnovu vody je plná, kontrolka (E2) svítí červeně	Vyprázdněte nádrž na obnovu vody
	Motor sání je přetížen	Zkontrolujte motor sání, resetujte jistič
	Deska plošných spojů nebo klávesnice je poškozena	Vyměňte desku plošných spojů nebo klávesnicí
Nedostatečné sání špinavé vody	Nádrž na obnovu vody je plná, kontrolka (E2) svítí červeně	Vyprázdněte nádrž na obnovu vody
	Hadice je odpojena od sací trysky	Znovu ji připojte
	Systém sání je ucpaný	Vyčistěte ho nebo ho zkontrolujte
	Sací tryska je znečištěná, nebo chlopně sací trysky jsou opotřebované či poškozené	Vyčistěte a zkontrolujte sací trysku
	Kryt nádrže (A2) není řádně dovřený, nebo těsnění je poškozené	Kryt řádně zavřete, nebo vyměňte těsnění
Nedostatečný tok čisticího prostředku	Filtr nádrže čisticího prostředku (D3) je znečištěný	Vyčistěte filtr

	Nádrž čisticího prostředku je prázdná, kontrolka (E10) svítí červeně	Naplňte nádrž vodou
	Spínač vody (D2) označuje "0"	Otevřete spínač vody
	Nádrž čisticího prostředku je špinavá	Vyčistěte nádrž čisticího prostředku
Sací tryska na podlaze zanechává stopy	Pod chloupnými sací trysky je zachycen odpad	Odstraňte nečistoty
	Chloupně sací trysky jsou opotřebované nebo poškozené	Vyměňte chloupně
Zařízení nebrzdí	Nespouštějte brzdu motoru pojezdu	Držák brzdy je blokován



ŚRODKI OSTROŻNOŚCI

Urządzenie przeznaczone do użytku komercyjnego. Ze względu na budowę, można z niego korzystać tylko wewnątrz pomieszczeń. Stosować tylko zalecane akcesoria.

Operatorzy maszyny muszą przeczytać ze zrozumieniem i wdrożyć w życie następujące środki ostrożności:

1) NIE OBSŁUGUJ URZĄDZENIA:

- Zanim nie zostaniesz przeszkolony i upoważniony.
- Zanim nie przeczytasz ze zrozumieniem instrukcji obsługi.
- W miejscach zagrożonych pożarem lub wybuchem.
- Jeśli nie jest sprawne technicznie.
- Na zewnątrz pomieszczeń.

2) ZANIM PRZYSTĄPISZ DO EKSPLOATACJI:

- Sprawdź czy wszystkie zabezpieczenia są na miejscu i są sprawne/skuteczne

3) W CZASIE PRACY Z URZĄDZENIEM:

- Poruszaj się powoli na powierzchniach pochyłych i śliskich.
- Przestrzegaj zasad bezpieczeństwa.
- Zachowaj szczególną ostrożność przy prowadzeniu urządzenia tyłem.
- Zgłaszaj i naprawiaj usterki urządzenia zanim przystąpisz do eksploatacji.

4) ZANIM URZĄDZENIE ZOSTAWISZ LUB ODDASZ DO SERWISU:

- Urządzenia nie parkować na pochyłej powierzchni.
- Wyłącz je.

5) W CZASIE SERWISOWANIA URZĄDZENIA:

- Dokładnie przeczytaj instrukcję przed rozpoczęciem użytkowania lub serwisowania urządzenia
- Stosuj tylko oryginalne albo zalecane przez producenta części zamienne.
- Do bezpiecznego podniesienia urządzenia stosuj zatwierdzony podnośnik lub wciągarkę.
- Odłącz baterie przed przystąpieniem do pracy na urządzeniu.
- Do operowania bateriami lub kablami baterii - włóż rękawice.
- Nie przemieszczaj części. Nie noś luźnych ubrań w czasie serwisowania urządzenia.

6) ZABEZPIECZENIA

- Wyłącznik awaryjny (A15)
Po naciśnięciu wyłącznika awaryjnego, wszystkie funkcje urządzenia zostają natychmiast wyłączone i nic nie wyświetla się na panelu sterowania (A13).
- Wyłącznik bezpieczeństwa (A1).
Wyłącza silnik napędu po półsekundowej zwłoce, jeśli operator zostawi puste

siedzisko w trakcie obsługi lub ruchu. Na ekranie LED wyświetla się napis STOP.



Baterie wydzielają wodór. Wodór może się przyczynić do wybuchu lub pożaru. Chroni je przed iskrami i nieosłoniętymi źródłami ognia! Zaleca się, aby przed ładowaniem użyć przycisku (C2) w celu odchylenia zbiornika odzysku wody.



Materiały palne mogą spowodować pożar albo wybuch. Nie stosuj materiałów palnych w zbiornikach.



Materiały palne albo reaktywne metale mogą spowodować pożar albo wybuch. Nie podnosić rękoma.



OSTRZEŻENIE Wskazuje na potencjalne ryzyko doznania obrażeń ciała lub wystąpienia śmiertelnie niebezpiecznej sytuacji zagrażającej operatorowi.



INFORMACJA Wskazuje na informację dotyczącą jakiejś ważnej lub użytecznej funkcji.

USTAWIENIE I INSTALACJA URZĄDZENIA

ROZPAKOWANIE URZĄDZENIA

Sprawdź czy karton nie jest uszkodzony. Ewentualne uszkodzenia od razu zgłoś przewoźnikowi.

Sprawdź czy opakowanie zawiera:

1. Urządzenie
2. Zespół ściągaczki
3. Szczotkę (x2)
4. Instrukcję obsługi
5. Ładowarkę do baterii (o ile jest)
6. Baterie (x4) (o ile są)
7. Przewód do połączenia baterii z ładowarką (o ile jest)
8. Lampa ostrzegawcza (o ile jest)
9. Wspornik zderzaka (o ile jest)

PODŁĄCZENIE BATERII:

1. Wyłącz przełącznik kluczykowy (E5).
2. Odchyl siedzisko (A1), naciśnij blokadę (C2) i odchyl zbiornik odzysku wody (A3). Jeśli w urządzeniu nie ma baterii. Zamontować baterie odpowiednie do konkretnych wymagań. Po wybraniu baterii, wybrać tryb mokry lub żelowy, czyli WET albo GEL, przełącznikiem dwustabilnym znajdującym się z tyłu panelu sterowniczego (zob. rysunek poniżej) .

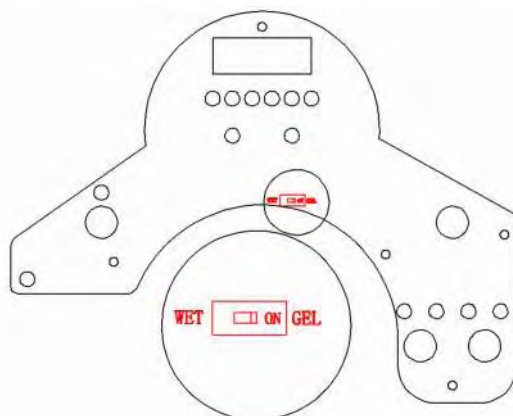

WET	MOKRE
ON	WL
GEL	ŻELOWE

- Ostrożnie umieścić cztery baterie w komorze, zgodnie z rysunkiem poniżej. Z przodu tych baterii umieścić wspornik.
- Przewody baterii podłączyć do biegunów w kolejności pokazanej na rysunku.

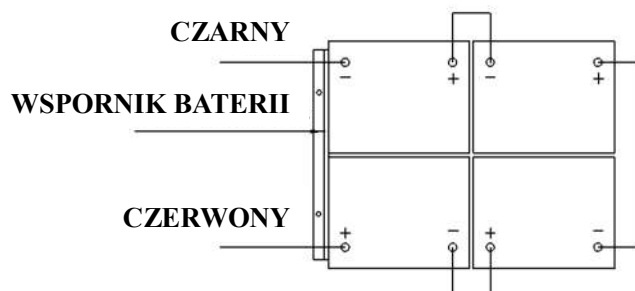

- Połączenia przewodów zabezpieczyć powłoką antykorozyjną np. poprzez spryskanie środkiem zabezpieczającym.
- Przykryć zbiornik odzysku i siedzenie.



Sprawdź czy zbiornik odzysku wody jest pusty.



Nie wrzucaj baterii do komory. Nie kładź metalowych przedmiotów na bateriach.



Przy demontażu lub instalacji baterii, nigdy nie łącz + z+ albo - z-, a w przypadku pojedynczej baterii + z -.

USTAWIENIA MASZyny DO PRACY

KONTROLA WSTĘPNA

- Zamieć lub przetrzyj na sucho powierzchnię przeznaczoną do mycia.

2. Sprawdź na wskaźniku naładowania baterii, czy baterie są w pełni naładowane. (zob. ŁADOWANIE BATERII)
3. Sprawdź czy prawidłowo zainstalowano szczotkę / trzymak pad.
4. Sprawdź czy prawidłowo zainstalowano ściągaczkę.
5. Sprawdź czy koło napędowe (A9) jest sprawne.
6. Zbiornik odzysku ma być pusty. Jeśli tak nie jest, to go opróżnij.
7. Kontrolka wody w zbiorniku na roztwór (E10) ma być wyłączona. Jeśli tak nie jest, to napełnij zbiornik (A4) wodą.
8. Sprawdź czy zawór wody (D2) nie pokazuje "0".

INSTALACJA TRZYMAKA PAD LUB SZCZOTKI

1. Sprawdź czy urządzenie jest na pewno wyłączone (E5).
2. Podnieś głowicę szczotki (A7) z nad podłogi przez nadeptanie przedniej części pedału (A10), który znajduje się po lewej stronie urządzenia.
3. Ustaw szczotki (A8) pod napędami.
4. Opuść głowicę szczotki (A7) przez nadeptanie tylnej części pedału (A10). Siedząc na urządzeniu, włącz przełącznik szczotek (E3). Lekko naciśnij pedał jazdy (C6), a wtedy szczotki samoczynnie zaskoczą. Jeśli instalacja nie uda się za pierwszym razem, to wyłącz przełącznik szczotek (E3) i ustal odpowiednie położenie, aby zainstalować szczotki.

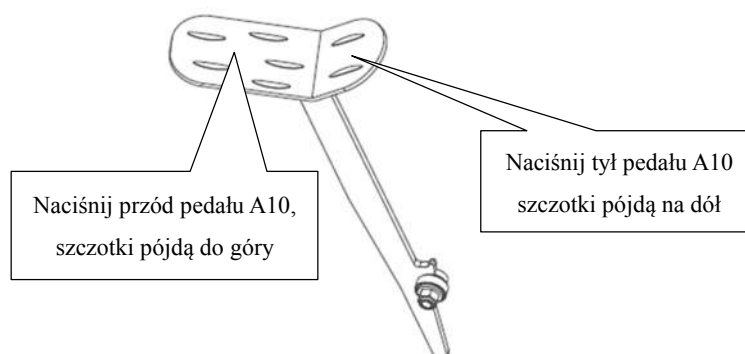

5. Nakrętką (A6) ustawić powierzchnię pracy szczotek.



Nie pracuj dopóki idealnie nie zainstalujesz szczotek/chwybaka pad.



Przy myciu lub wymianie szczotek, powinno się podnieść głowicę szczotki i szybko obrócić w kierunku przeciwnym do „roboczego”. Szczotki obracają się przeciwnie do siebie.

INSTALACJA I REGULACJA ŚCIĄGACZKI

1. Sprawdź czy urządzenie jest na pewno wyłączone (E5).
2. Obróć dźwignię do podnoszenia ściągaczki (C5) tak, by oprzeć wspornik ściągaczki (A5) na podłodze.
3. Poluzować nakrętki (B2) na ściągaczce i wsunąć ściągaczkę do szczelin w tyle wspornika.
4. Dokręcić nakrętki B2).

5. Zamocować wąż ssawy (B3) na przewodzie zbierającym ściązaczkę
6. Nakrętką (B1) ustawić poziom zasysania.

NAPEŁNIANIE ZBIORNIKA NA ROZTWÓR

1. Do napełnienia zbiornika wodą można wykorzystać otwór znajdujący się pod siedziskiem (C4).
2. Nie przepelnij zbiornika. Zostaw co najmniej dwa cale wolnego miejsca od otworu zbiornika.
3. Temperatura wody nie powinna przekraczać 40°C.



Stosuj detergenty przeznaczone do trakcyjnych urządzeń szorujących – niskopieniące i niepalne.



Za każdym razem, kiedy trzeba napełnić zbiornik, najpierw opróżnij i umyj zbiornik odzysku wody, przez usunięcie korka w wężyku spustowym (C1). Po każdym użyciu urządzenia, wykręć korek spustowy (D1) aby opróżnić zbiornik na roztwór.

SPRAWDZENIE PEDAŁU JAZDY

1. Usiądź na siedzisku (A1) w urządzeniu.
2. Włącz przełącznik kluczykowy (E5).
3. Lekko naciśnij pedał jazdy (C6) a następnie puść, sprawdzając ruch i zatrzymanie urządzenia.
4. Dla bezpieczeństwa, przy pierwszym użyciu urządzenia, sprawdź działanie wyłącznika awaryjnego (A15), który natychmiast wyłącza urządzenie. Aby zwolnić ten przycisk, trzeba go przekręcić.
5. Jeśli świeci się kontrolka błędu napędu (E4), to musisz zachować większą uwagę (zob. INFORMACJE O BŁĘDACH)



Nachylenie w kierunku jazdy nie powinno przekraczać (10) %.



Hamulec silnika napędowego jest aktywny w czasie normalnej pracy urządzenia, tzn. że wspornik hamulca znajduje się blisko korpusu silnika. Kiedy urządzenie jest pakowane/rozpakowywane, albo przy wystąpieniu błędu czy w innych specjalnych sytuacjach, wspornik hamulca jest wyciągnięty. W tej sytuacji użyj klinów hamujących, by móc przemieszczać urządzenie pchając je ręką.

EKSPLOATACJA MASZINY



Urządzenie wolno obsługiwać tylko po przejściu szkolenia zawodowego. Urządzenie uruchomić dopiero po przeczytaniu ze zrozumieniem tej instrukcji.

1. Aby móc obsługiwać urządzenie, musisz siedzieć na siedzisku.
2. Opuść ściązaczkę na podłogę.



Przed ruchem maszyny wstecz, trzeba zawsze podnieść ściągaczkę, w przeciwnym wypadku urządzenie zatrzyma się, a na ekranie LED wyświetli się napis ERR-01.

3. Opuść głowicę szczotki na podłogę.



Przed podniesieniem szczotki wyłącz silnik szczotki, żeby zapobiec wyrzutowi wody. Przed jazdą urządzenia wstecz, podnieś szczotkę. Nie szoruj podłogi szczotkami w tym samym miejscu przez dłuższy czas, bo może to zniszczyć podłogę.

4. Włącz przełącznik kluczykowy (E5).

5. Włącz przełącznik silnika szczotka (E3).

6. Wolno naciśnij pedał jazdy (C6) i obróć kierownicę (A14) do przodu. Szybkość można kontrolować pokrętle (E6) – obrót w lewo zmniejsza prędkość, a w prawo – zwiększa. Aby cofnąć – naciśnij przełącznik (E7).

7. Ustaw przepływ roztworu zaworem regulacji roztworu/wody (D5)

8. Po włączeniu przełącznika kluczykowego (E5), możesz ładować komórkę przez ładowarkę USB (A11).

9. Klakson (E9), który służy do ostrzegania osób.



Jeśli kontrolka stanu naładowania baterii będzie migiała na czerwono, to należy przerwać eksploatację maszyny, w przeciwnym wypadku uszkodzeniu ulegną baterie albo urządzenie. Doładować baterie.



Systematycznie kontrolować przezroczysty przewód (C7). Kiedy zbiornik zrobi się pusty, wyłącz przełącznik szczotki, przełącznik roztworu i unieś głowicę szczotki. Opuść ściągaczkę w dół i kontynuuj odciąganie aż do zebrania całej brudnej wody.



Systematycznie oglądaj filtr (D3) i czyść go, po odkręceniu przezroczystej osłony.



Jeśli ściągaczka zostawia smugi na podłodze, to unieś ją nad podłogą i przetrzyj pióra wilgotną szmatą, ruchem w dół.



Nie robić tego palcami, także palcami nie usuwaj resztek z piór, bo grozi to zranieniem.



Silniki obydwu szczotek\silnik ssawy\silnik napędu\obwód sterowania są wyposażone w zabezpieczenie przeciążeniowe (F3). Jeśli ten wyłącznik zadziała, to nie da się go od razu zresetować. Najpierw trzeba znaleźć przyczynę zadziałania zabezpieczenia, następnie odczekać aż silnik wystygnie i dopiero wtedy można zresetować wyłącznik.

ŁADOWANIE BATERII



Do ładowania baterii prosimy stosować zatwierdzone ładowarki, jeśli na urządzeniu nie ma wbudowanej ładowarki.



Dla optymalnego funkcjonowania urządzenia, baterie powinny być stale naładowane. Nie pozostawiać ich na długo nienaładowanych.



W trakcie ładowania, przezroczysta pokrywa komory z bateriami ma być otwarta. Baterie ładować wtedy, kiedy świeci się czerwona kontrolka (E11).

1. Ładować w miejscu z dobrą wentylacją.
2. Włączyć urządzenie (E5).
3. Podłączyć (zatwierdzony) kabel do gniazdka ściennego z uziemieniem. Podnieść przezroczystą pokrywę (A9) i włożyć kabel ładowarki do gniazdka na urządzeniu (F1).
4. Ładowarka automatycznie rozpocznie ładowanie baterii.
5. Sprawdź czy poziom naładowania baterii jest pełny. Kontrolka ładowania (F2) świeci się na zielono.
6. Po zakończeniu ładowania, najpierw wyjmij wtyczkę ładowarki z gniazdka w ścianie, a następnie rozłącz ładowarkę od urządzenia.
7. Schowaj kabel ładowarki do schowka (C3).



Sprawdź połączenia baterii pod kątem zużycia i uszkodzeń. W razie potrzeby wymień.



Nie używać urządzenia, w trakcie jego ładowania.

Ustawienie rodzaju baterii na ładowarce.

Ustawianie ładowarki wymaga szkolenia zawodowego.

PRZEŁĄCZNIK:SW1(TYLKO DLA)

DP1	DP2	KRZYWA ŁADOWANIA
WŁ	WYŁ	IUIa-ACD dla baterii kwasowych (mokrych)
WYŁ	WYŁ	IUIa-GEL dla baterii żelowych Exide-Sonnenschein
WYŁ	WŁ	IUU0-GEL dla baterii HAZE Gel oraz AGM innych producentów
WŁ	WŁ	IUIUa-AGM dla baterii Discover AGM

PRZECHOWANIE URZĄDZENIA

Jeśli urządzenie nie będzie eksploatowane przez ponad 30 dni, to wykonaj co następuje:

1. Wykonaj procedury jak po każdym użyciu. (zob.: rozdział Konserwacja)
2. Unieś szczotkę i ściągaczkę.

3. Urządzenie przechowuj w czystym, suchym i niepochyłym miejscu. Jeśli miejsce przechowania narażone jest na działanie mrozu, to wcześniej opróżnij urządzenie z wszelkich płynów. Wszelkie szkody powstałe w efekcie zamarznięcia unieważniają gwarancję.

KONSERWACJA



Konserwacje wykonuje się na wyłączonym urządzeniu oraz przy rozłączonym kablu ładowania baterii.



Wszelkie konserwacje może prowadzić tylko wykwalifikowany personel albo serwisanci z autoryzowanego punktu serwisowego. W niniejszym podręczniku opisano tylko najczęściej przeprowadzane czynności konserwacyjne. W sprawie dodatkowych konserwacji, skontaktuj się z lokalnym punktem serwisowym.

HARMONOGRAM PRZEGLĄDÓW

Procedura	Po każdym użyciu	Co tydzień	Co 6 miesięcy	Co rok
Ładowanie baterii				
Czyszczenie ściągaczki				
Czyszczenie szczotek/pad				
Czyszczenie siatki zbiornika/ssawy i kontrola uszczelki pokrywy				
Kontrola i wymiana piór ściągaczki				
Czyszczenie filtra zbiornika odzysku wody				
Czyszczenie filtra roztworu myjącego				
Kontrola dokręcenia śrub i nakrętek			(1)	
Smarowanie części obrotowych			(1)	
Kontrola lub wymiana szczotki węglowej silnika szczotki/uchwyty pad				(2)
Kontrola lub wymiana szczotki węglowej silnika ssawy				(2)
Kontrola lub wymiana silnika napędu.				(2)

(1) Oraz po pierwszych 8 godzinach roboczych.

(2) Tę konserwację może prowadzić tylko personel z autoryzowanego punktu serwisowego.

CZYSZCZENIE ŚCIĄGACZKI I WYMIANA PIÓR



Aby urządzenie działało optymalnie, pióra ściągaczki muszą być czyste, suche i niezniszczone. Uszkodzone wymienić.

1. Odkręć nakrętkę (B2) w celu zdjęcia ściągaczki.
2. Odkręć lewą i prawą nakrętkę, aby poluzować przednią obejmę (albo uchwyt), wymienić przednie pióro.
3. Rozłącz elementy ustalające (B4) i zdejmij tylną obejmę i wymienić tylne pióro.
4. Zamontuj pióra w odwrotnej kolejności.
5. Zamontuj ściągaczkę aby móc zakręcić nakrętkę (B2).

INFORMACJE Z WYŚWIETLACZA LED

STOP	Urządzenie nie porusza się, szczotki nie działają, może działać silnik ssawy
00012.3	Całkowity czas użycia pedału jazdy wynosi 12,3 godz.
L0-18	Niskie napięcie baterii 18 V
U-25.5	Napięcie baterii wynosi 25,5 V
ERR-01	Opuszczona ściągaczka przy ruchu urządzenia wstecz

INFORMACJE PRZEKAZYWANE PRZEZ KONTROLKĘ BŁĘDU SILNIKA NAPĘDU

PRZYKŁADOWY KOD MIGANIA DIOD 00 0000 oznacza mrugnięcie diod 2 razy, a po krótkiej chwili jeszcze 4 razy.

W normalnym trybie działania, diody LED zawsze się świecą.

KOD MIGANIA DIOD	OPIS
1.1 00	Przegrzanie >92°, przeciążenie silnika
1.2 000	Awaria przyspieszenia
1.3 0000	Usterka potencjometru regulacji prędkości
1.4 00000	Zbyt niskie napięcie
1.5 000000	Zbyt wysokie napięcie
2.1 000	Usterka otwierania głównego stycznika siłownika
2.2 0000	Szczepienie głównego stycznika
2.3 00000	Usterka głównego stycznika , wada cewki hamulca
2.4 000000	Usterka zamykania głównego stycznika siłownika
3.1 0000	Awaria potencjometru przyspieszenia
3.2 00000	Usterka włączenia hamulca
3.4 0000000	Usterka wyłączenia hamulca
3.5 00000000	Awaria HPD (niewłaściwa regulacja potencjometru przyspieszenia)
4.1 00000	Zwarcie silnika
4.2 000000	Nieprawidłowe napięcie silnika/zwarcie w silniku
4.3 0000000	Awaria EEPROM
4.4 00000000	Zwarcie w silniku/błąd EEPROM

Parametry

Model	AS710R
Długość/szer./wys. urządzenia	1580*760*1230
Pojemność zbiornika na roztwór	120L
Pojemność zbiornika odzysku wody	120L
Średnica tylnego koła	300MM
Moc silnika szczotki	2x300W
Moc silnika ssawy	500W
Moc silnika napędu	500W
Maksymalna prędkość urządzenia	6km/h
Poziom hałasu	69dB(A)
Długość/szer./wys. baterii (standard)	4x245AH(20godz)
Wymiary baterii	241*168*300
Wydajność robocza do	1800mm H ₂ O
Wydajność czyszczenia	4413m ² /h
Szerokość ściągaczki	940MM
Średnica szczotki	2x355MM
Szybkość obrotowa szczotki	204rpm/min
Ładowarka(standard)	24V 25A
Ciężar urządzenia	225KG
Ciężar (brutto) urządzenia	400KG
Wymiary kartonu	1730*810*1410
Specyfikacja ładowarki USB	5V, 0.8A
Nachylenie	10%

USUWANIE USTEREK

Usterka	Prawdopodobna przyczyna	Środek zaradczy
Urządzenie nie działa, wyświetlacz LED nie włącza się	Łącznik baterii niepodłączony	Podłącz
	Baterie się rozładowały	Naładuj baterie
Urządzenie nie działa, kontrolka (E11) świeci się na czerwono	Baterie się rozładowały	Naładuj baterie
Urządzenie nie jedzie do przodu ani wstecz	Płyta obwodu drukowanego lub płytka główna jest uszkodzona.	Wymień płytę obwodu drukowanego lub płytkę główną.
	Wyłącznik awaryjny (A15) nie został zwolniony	Przekręć i zwolnij
	Wyłącznik krańcowy siedziska nie został uaktywniony.	Usiądź na siedzisku w urządzeniu
	Przy cofaniu nie podniesiono ściągaczki, wyświetlacz LED (E1) pokazuje napis ERR-01	Przed cofaniem, podnieść ściągaczkę
Silnik szczotki nie działa, kontrolka szczotki nie świeci się	Płyta obwodu drukowanego lub płytka główna jest uszkodzona.	Wymień płytę obwodu drukowanego lub płytkę główną.
	Przeciążony silnik	Szoruj łagodniej, odpowiednio do czyszczonej podłogi, zresetuj wyłącznik
	Ciała obce hamują obracanie się szczotki	Oczyść piastę szczotki
Silnik napędu nie działa	Kontrolka błędu (E4) świeci się	Zob. INFORMACJE O BŁĘDACH
	Silnik napędu jest przeciążony	Sprawdź silnik napędu, zresetować wyłącznik
Silnik ssawy nie działa	Zbiornik odzysku jest pełny, kontrolka (E2) świeci się na czerwono	Opróżnij zbiornik odzysku
	Przeciążony silnik ssawy	Sprawdź silnik ssawy, zresetować wyłącznik
	Płyta obwodu drukowanego lub płytka główna jest uszkodzona.	Wymień płytę obwodu drukowanego lub płytkę główną.
Odciąganie brudnej wody jest niewystarczające	Zbiornik odzysku jest pełny, kontrolka (E2) świeci się na czerwono	Opróżnij zbiornik odzysku
	Wąż jest odłączony od ściągaczki.	Podłącz
	Zespół ssawy jest zatkany	Wyczyść lub sprawdź
	Ściągaczka jest brudna, albo pióra ściągaczki są zużyte lub uszkodzone	Oczyść i sprawdź ściągaczkę
	Pokrywa zbiornika (A2) jest niedomknięta albo uszczelka jest uszkodzona	Domknij pokrywę albo wymień uszczelkę
Przepływ roztworu myjącego jest niewystarczający	Filtr roztworu (D3) jest zanieczyszczony	Wyczyść filtr
	Zbiornik odzysku jest pusty, kontrolka	Napełnij wodą

	(E10) świeci się na czerwono	
	Zawór wody (D2) pokazuje "0"	Otwórz zawór wody
	Roztwór jest zanieczyszczony	Wyczyść roztwór
Ściągaczka zostawia ślady na podłodze	Pod piórami ściągaczki są śmieci	Usuń śmieci
	Pióra ściągaczki są zużyte, poszarpane lub rozdarte	Wymień pióra
Urządzenie nie hamuje	Nie uruchamiaj hamulca silnika napędu	Wspornik hamulca jest zablokowany



BIZTONSÁGI ÓVINTÉZKEDÉSEK

A gép kereskedelmi használatra készült. Beltéri használatra tervezték és nem ajánlott egyéb környezetben használni. Csak az ajánlott kiegészítőkkal használja!

Minden kezelőnek el kell olvasnia, meg kell értenie és el kell sajátítania a következő óvintézkedéseket:

1) NE HASZNÁLJA A GÉPET:

- Képesítés és engedély nélkül.
- A használati útmutató elolvasása és megértése előtt.
- Gyúlékony vagy robbanásveszélyes területen.
- Ha nincs megfelelő működtetési állapotban.
- Kültéren.

2) GÉP HASZNÁLATA ELŐTT:

- Győződjön meg róla, hogy minden biztonsági eszköz a helyén van és megfelelően működik.

3) GÉP HASZNÁLATA KÖZBEN:

- Menjen lassan emelkedőkön és csúszós felületeken.
- Kövessen minden biztonsági irányelvet.
- Legyen nagyon óvatos, amikor hátrafele menetben használja a gépet.
- Jelentsen és javítson minden sérülést a gépen annak használata előtt.

4) GÉP ELHAGYÁSA VAGY SZERVIZELÉSE ELŐTT:

- Soha ne hagyja a gépet lejtőn.
- Kapcsolja ki a gépet.

5) GÉP SZERVIZELÉSEKOR:

- Alaposan olvassa el a használati útmutatót a gép használata vagy szervizelése előtt.
- A gyártó által mellékelte vagy jóváhagyott pótalkatrészeket használjon.
- Jóváhagyott emelőt vagy csörlőt használjon a gép biztonságos emeléséhez.
- Csatlakoztassa le az akkumulátorokat, mielőtt dolgozna a gépen.
- Viseljen kesztyűt az akkumulátorok és akkumulátor kábelek kezelésekor.
- Kerülje az alkatrészek elmozdítását. Ne viseljen bő ruházatot a gép szervizelésekor.

6) BIZTONSÁGI ESZKÖZÖK

- Vészleállító gomb (A15)
A gép minden funkciójával együtt hirtelen leáll, semmi nem látható az irányító panel kijelzőin sem (A13), amikor megnyomja a vészleállító gombot.
- Biztonsági gomb (A1).
Kikapcsolja a meghajtó motort 0,5 mp késleltetéssel, ha a gépkezelő elhagyja az ülést

a gép működése vagy mozgása közben. A LED kijelzőn STOP felirat jelenik meg.



Az akkumulátorok hidrogént bocsátanak ki. A hidrogén robbanáshoz és tűzhez vezethet. Tartson minden szikrát és nyílt lángot távol! Javasolt megnyomni a (C2) gombot, hogy kinyissa a gyűjtőtartályt töltés előtt.



Gyúlékony anyagok robbanást és tüzet idézhetnek elő. Ne használjon gyúlékony anyagot a tartályokban.



Gyúlékony anyagok és reaktív fémek robbanást és tüzet idézhetnek elő. Ne fogja meg kézzel.



FIGYELMEZTETÉS A kezelő számára életveszélyes sérülést, veszélyes helyzetet jelez.



MEGJEGYZÉS Fontos emlékeztetővel vagy hasznos funkciókkal kapcsolatos visszajelzést jelez.

GÉP FELÁLLÍTÁSA ÉS TELEPÍTÉSE

GÉP KICSOMAGOLÁSA

Kérjük, győződjön meg róla, hogy a csomagoló karton sértetlen. Azonnal jelentsen bármilyen sérülést a szállítónak. Ellenőrizze a csomag tartalmát, győződjön meg róla, hogy a következőket tartalmazza

1. Gép
2. Felszívófej felszívógumikkal
3. Kefeszerkezet (x2)
4. Használati útmutató
5. Akkumulátor töltő (ha van)
6. Akkumulátorok (x4) (ha van)
7. Csatlakozó vezeték az akkumulátorhoz és töltőhöz (ha van)
8. Figyelmeztető lámpa (ha van)
9. Lökharító tartó (ha van)

AKKUMULÁTOR CSATLAKOZÓK

1. Kapcsolja ki a kulcsos kapcsolót (E5).
2. Nyissa fel az ülést (A1), tolja előre a táblát (C2) és nyissa fel a gyűjtőtartályt (A3). Ha a géphez nem tartozik akkumulátor, illesszen be igényeinek megfelelő akkumulátort. Akkumulátor kiválasztása után kérjük, válasszon a WET és GEL módok közül a PCB hátulján lévő kapcsolóval, ahogy az alábbi ábra mutatja.

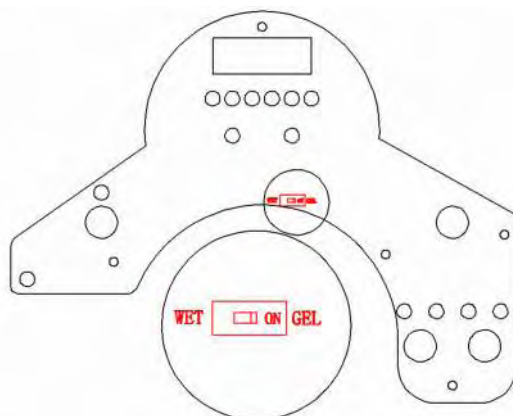

WET	VIZES
ON	BE
GEL	ZSELÉS

- Figyelmesen helyezze a 4 akkumulátort a rekeszbe az alábbi ábra szerint. Helyezze az akkumulátor tartó kapesot az akkumulátorokra.
- Csatlakoztassa az akkumulátor kábeleit számozott sorrendben a csatlakozókhoz a következő ábra szerint.

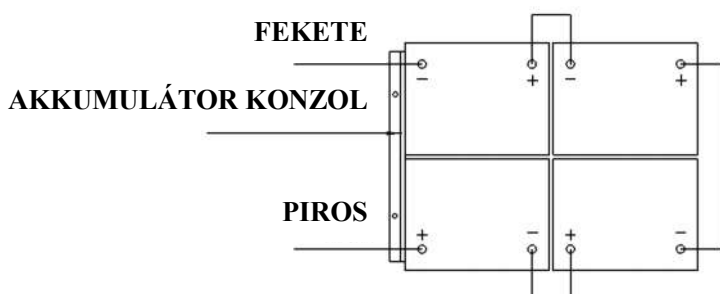

- Vigyen fel egy bevonatot vagy használjon védőspray-t a kábel csatlakozókon, hogy megelőzze az akkumulátor korrodálását.
- Fedje le a gyűjtőtartályt és az ülést.



Ellenőrizze, hogy a gyűjtőtartály üres, mielőtt elfordítaná.



Ne ejtse az akkumulátorokat a rekeszbe. Ne tegyen fémet az akkumulátorokra.



Soha ne csatlakoztassa a '+'-t a '+'-hoz, vagy a '-'-t a '-'-hoz, soha ne csatlakoztassa a '+'-t a '-'-hoz egyetlen akkumulátorral, amikor szétszereli vagy telepíti az akkumulátorokat.

GÉP TELEPÍTÉSE

MŰKÖDTETÉS ELŐTTI ELLENŐRZÉSEK

- Seperje vagy porszívózza fel a tisztítani kívánt területet.

2. Ellenőrizze az akkumulátor szintet, hogy teljesen fel van-e töltve. (lásd AKKUMULÁTOR TÖLTÉS)
3. Ellenőrizze, hogy a kefe/padtartó megfelelően van-e felszerelve.
4. Ellenőrizze a felszívófejet.
5. Ellenőrizze, hogy a sebesség állító (A9) megfelelően működik-e.
6. Biztosítsa, hogy a piszkosvíz tartály üres. Ha nem, ürítse ki.
7. Biztosítsa, hogy a tisztavíz tartály víz mutatója (E10) nincs bekapcsolva. Ha be van, töltsön vizet az oldószer tartályba (A4).
8. Ellenőrizze, hogy a víz szelep (D2) nem jelez-e "0"-t.

PADTARTÓ VAGY KEFE TELEPÍTÉSE

1. Biztosítsa, hogy a gép ki van kapcsolva (E5).
2. Emelje a kefe fejt (A7) el a padlótól a lábpedál elejének letaposásával (A10) a gép bal oldalán.
3. Eressze le a keféket (A8) a két meghajtó motor csatlakozó alá.
4. Eressze lejjebb a kefe fejt (A7) a lábpedál hátuljának letaposásával (A10), és a gépen ülve, hogy elkezdje a kefe cserét (E3). Finoman nyomja meg a vezető pedált (C6), minek hatására a kefék automatikusan telepítve lesznek. Ha a telepítés sikertelen, kapcsolja ki a kefe kapcsolót (E3) és állítsa vissza az illesztést, hogy telepítse a keféket.

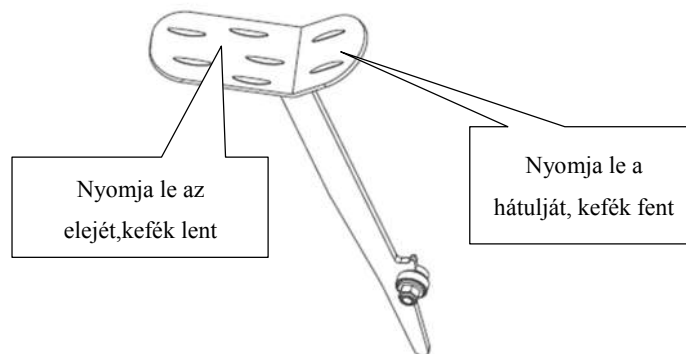

5. Állítson az anyacsavaron (A6), hogy munkának megfelelően helyezze el.



Soha ne dolgozzon nem megfelelően telepített kefékkel/padtartóval.



A kefék tisztításakor vagy cseréjekor meg kell emelnie a kefe fejt és a "munka" irányval ellentétes irányban gyorsan kell forgatnia azt. A két kefe iránya ellentétes.

FELSZÍVÓFEJ TELEPÍTÉSE ÉS BEÁLLÍTÁSA

1. Biztosítsa, hogy a gép ki van kapcsolva (E5).
2. Fordítson a felszívófej emelőkaron (C5), hogy letegye a felszívófej tartót (A5) a földre.
3. Lazítson a felszívófej 2 fogantyúján (B2) és csúsztassa a felszívófejet hátra a felszívófej tartóba.
4. Biztonságosan húzza meg a fogantyúkat (B2).

5. Rögzítse a felszívócsövet (B3) a felszívófejre.
6. Állítson az anyacsavaron (B1) a megfelelő szíváshoz való elhelyezéshez.

TISZTAVÍZ TARTÁLY FELTÖLTÉSE

1. Feltöltheti vízzel az ülés alatti tömlő segítségével (C4).
2. Ne töltse túl a tisztavíz tartályt. Hagyjon legalább 5 cm-t a tartály tetejétől.
3. A víz hőmérséklete nem lépheti túl a 40°C-t.



Csak alacsony habzású és nem gyúlékony mosószert használjon, mely vezetős tisztítógépek számára megfelelő.



Minden alkalommal, amikor fel kell töltenie a tisztavíz tartályt, mindig ürítse és tisztítsa ki a piszkosvíz tartályt a lefolyó tömlő dugójának kihúzásával (C1). Minden egyes használat után csavarja le a leeresztő sapkát (D1), hogy leeresse a tisztavíz tartályt.

SEBESSÉG ÁLLÍTÓ ELLENŐRZÉSE

1. Üljön a gép ülésére (A1).
2. Kapcsolja be a kulcsos kapcsolót (E5).
3. Finoman nyomja le a vezető pedált (C6), hogy elinduljon, és engedje fel, figyelve, hogy a gép tovább halad vagy megáll.
4. A további biztonság érdekében az első használat alkalmával meg kell nyomja a vészleállító gombot (A15), hogy hirtelen leállítsa a gépet, ellenőrizve, hogy a gomb működik-e. Elfordítással oldhatja fel.
5. Ha a meghajtó motor hibajelző (E4) bekapcsol, jobban kell figyelnie. Lásd: HIBA INFORMÁCIÓK



A haladási irány emelkedése nem haladhatja meg a (10) %-ot.



A meghajtó motor fékje aktív, ha a gép normál módon fut, vagyis a fékkonzol a motor fő részéhez közel van. Ha a gép terhet visz vagy le van csatolva róla, vagy géphiba esetén és egyes speciális esetekben a fékkonzol kitolódik, hogy a gépet kézzel tolva lehessen mozgatni.

GÉP KEZELÉSE



Ne használja a gépet, amennyiben nincs szakmai képzése, vagy csak akkor, ha elolvasta és megértette a használati útmutatót a gép használata előtt

1. A gép ülésén kell ülnie, miközben használja azt.
2. Engedje le a felszívófej szerkezetet a padlóra.



Ne felejtse el felemelni a felszívófejet, mielőtt hátramenetben indulna el, különben a gép leáll és a LED kijelző ERR-01 hibát jelez.

3. Engedje le a kefe fejét a padlóra.



Jobban teszi, ha kikapcsolja a kefe motort, mielőtt felemelné a kefét, így megelőzheti a víz szétcsapkodását. Jobb, ha felemeli a kefe fejét, mielőtt hátramenetbe kapcsol. Ne dolgoztassa a kefét egy helyben hosszasan, mert megsértheti a padlót.

4. Kapcsolja be a kulcs kapcsolót. (E5)

5. Kapcsolja be a kefe motor kapcsolót. (E3)

6. Nyomja le a gázpedált lassan (C6), és tekerjen a kormányon (A14), hogy előre haladjon. A sebesség a tárcsával irányítható (E6), balra tekerve lassíthat, jobbra tekerve gyorsíthat a sebességen. Tolatáshoz pedig nyomja meg a kapcsolót (E7).

7. Szabályozza a folyadék mennyiségét a víz szabályzó gombbal. (D5)

8. Amíg be nem kapcsolja a kulcs kapcsolót (E5), feltöltheti telefonját az USB töltő interfészen keresztül (A11).

9. Megnyomhatja a dudát (E9), hogy figyelmeztesse a körülötte lévőket.



Amikor az akkumulátorszint jelző piros és villog, ne üzemeltesse tovább a gépet; különben sérülhet a gép vagy az akkumulátorok. Töltse fel az akkumulátorokat.



Rendszeresen ellenőrizze a tisztító csövet (C7). Ha a tartály kiürül, kapcsolja ki a kefe kapcsolót, a víz adagoló kapcsolót és emelje fel a kefe fejét. Tartsa a felszívófejet lent és folytassa a felszívást, míg az összes szennyvizet fel nem takarította.



Rendszeresen ellenőrizze a szűrőt (D3) és tisztítsa meg az átlátszó fedél letekerésével.



Ha a felszívófej szerkezet csikokat hagy a padlón, emelje fel a felszívófejet a padlóról és törölje le a gumikat egy nedves ruhadarabbal.



Ne a kezével tisztítsa meg a felszívógumikat, mert az balesetveszélyes, használjon védőkesztyűt!



A két kefe motor \felszívó motor \meghajtó motor \vezérlő áramkör túlterhelés elleni védelemmel van ellátva (F3). Ha a túlterhelés védelem aktiválódik, nem állítható vissza azonnal. Először meg kell határozni, mi idézte elő a túlterhelést, és hagynia kell lehűlni a motort, mielőtt visszaállíthatná a megszakítót.

AKKUMULÁTOR TÖLTÉS



Kérjük, csak jóváhagyott töltőt használjon az akkumulátorok töltéséhez, amennyiben a gép nincs felszerelve fedélzeti akkumulátor töltővel.



A jó teljesítmény érdekében mindig tartsa az akkumulátorokat feltöltve. Ne hagyja őket túlmerült állapotban.



A gép töltésekor biztosítsa, hogy az átlátszó fedél nyitva van. Töltse fel az akkumulátorokat, amikor a piros jelzőfény (E11) világít.

1. A gépet jól szellőztetett helyen töltse.
2. Kapcsolja ki a gépet (E5).
3. Dugja a jóváhagyott töltőt a földelt aljzatba. Nyissa fel az átlátszó fedelet (A9), majd csatlakoztassa a töltő kábelt a gép foglalatába (F1).
4. A töltő automatikusan elkezd tölni az akkumulátorokat.
5. Ellenőrizze, hogy az akkumulátor töltés befejeződött-e. Ekkor a jelzőfény (F2) zöld.
6. A töltés befejeztével először húzza ki a töltőt a fali aljzataból, majd válassza le a töltőt a gépről.
7. A töltő kábelt az ülés alatt tárolja (C3).



Ellenőrizze, hogy az akkumulátor csatlakozó végei nem használódtak-e el vagy nem lazák-e. Szükség esetén cserélje ki őket.



A gép töltése alatt ne használja azt.

A töltő akkumulátor mód beállításának eljárása.

Ne állítsa be a töltőt, amennyiben nincs szakképesítése hozzá.

DIP-KAPCSOLÓ: SW1 (KIZÁRÓLAG)

DP1	DP2	TÖLTÉSI GÖRBE
BE	KI	IUIa-ACD ólom-savas akkumulátorokhoz
KI	KI	IUIa-GEL Exide-Sonnenschein zselés akkumulátorokhoz
KI	BE	IUU0-GEL más gyártók HAZE zselés és AGM akkumulátoraihoz
BE	BE	IUIUa-AGM Discover AGM akkumulátorokhoz

GÉP TÁROLÁSA

Ha a gépet több mint 30 napig nem fogja használni, kérjük, végezze el a következő lépéseket:

1. Hajtsa végre a “Minden használat után” karbantartási folyamatokat. (lásd: Karbantartás rész).
2. Emelje fel a keféket és a felszívófejet.
3. Tárolja a gépet tiszta, száraz és nem csúszós helyen. Amennyiben olyan helyen tárolja, ahol a hőmérséklet fagypont alá csökkenhet, biztosítsa, hogy minden folyadék el legyen távolítva a gépből tárolás előtt. Bármilyen fagyás okozta sérülés érvényteleníti a garanciát.

KARBANTARTÁS



A karbantartási eljárások kikapcsolt gép és lecsatlakoztatott töltő kábel mellett hajtandóak végre.



Minden karbantartási eljárást szakképzett személynek kell végeznie, vagy az engedélyezett szervizközpontnak. Ez az útmutató csak a leghagyományosabb karbantartást írja le. További karbantartási folyamatokkal kapcsolatban kérjük, keresse fel a helyi szervizközpontot!

ÜTEMEZETT KARBANTARTÁSI TÁBLÁZAT

Eljárás	Minden használat után	Hetente	6 havonta	Évente
Akkumulátor töltés				
Felszívógumi tisztítás				
Kefe/pad tisztítás				
Tartály és szívórács ellenőrzése, fedéltömítés ellenőrzés				
Felszívógumik ellenőrzése és cseréje				
Piszkosvíz tartály szűrőjének tisztítása				
Tisztavíz tartály szűrőjének tisztítása				
Csavar és fogantyú meghúzása			(1)	
Forgó részek kenése			(1)	
Kefe-/pad motor szénkefe ellenőrzés vagy csere				(2)
Felszívó motor szénkefe ellenőrzés vagy csere				(2)
Meghajtás motor ellenőrzése vagy cseréje				(2)

(1) És az első 8 munkaóra után.

(2) A karbantartási eljárást egy engedélyezett szervizközpontnak kell végrehajtania.

GUMITÖRLŐ TISZTÍTÁS ÉS PENGECSERE



Az optimális teljesítmény érdekében a felszívógumiknak tisztáknak, szárazaknak és épeknek kell lenniük. Amennyiben sérültek, cserélje ki.

1. Csavarja le a fogantyút (B2), hogy eltávolítsa a felszívófejet.

2. Csavarja le a bal és jobb oldali fogantyút, hogy kilazítsa az első tartót, cserélje ki a pengét.
3. Oldja fel a rögzítőket (B4) és távolítsa el a hátsó tartót, cserélje ki a gumit.
4. Telepítse a gumikat az eltávolítás lépéseit visszafelé követve.
5. Telepítse a felszívófejet és csavarja be a fogantyút (B2).

LED KIJELEZŐ INFORMÁCIÓK

STOP	A gép nem mozdul és a kefe nem dolgozik, a vákuum motor dolgozik
00012.3	A gép összegzett vezetési ideje 12,3 óra
L0-18	Akkumulátor feszültség kisebb mint 18V
U-25.5	Akkumulátor feszültség 25.5V
ERR-01	A felszívófej leereszkedik, mielőtt a jármű tolatna

MEGHAJTÓ MOTOR HIBAJEL INFORMÁCIÓ

LED VILLANÁS KÓDOK PÉLDÁUL, $\square\square\square\square$ azt jelenti a LED kétszer villan, majd pár másodperccel később a LED négyszer villan.

A LED normál működés közben folyamatosan világít.

LED VILLANÁS KÓDOK	LEÍRÁS
1.1 $\square\square$	Túlhevülés > 92°, motor túlterhelés
1.2 $\square\square\square$	Gázpedál meghibásodás
1.3 $\square\square\square\square$	Sebesség korlátozó potenciométer meghibásodás
1.4 $\square\square\square\square\square$	Alacsony-feszültség meghibásodás
1.5 $\square\square\square\square\square\square$	Túlfeszültség meghibásodás
2.1 $\square\square\square$	Főkapcsoló vezérlő nyitási hiba
2.2 $\square\square\square\square$	Főkapcsoló biztosíték
2.3 $\square\square\square\square\square$	Főkapcsoló meghibásodás, hibás elektromos féktekerccs
2.4 $\square\square\square\square\square\square$	Főkapcsoló vezérlő zárási hiba
3.1 $\square\square\square\square\square$	Gázpedál potenciométer meghibásodás
3.2 $\square\square\square\square\square\square$	Fékaktiválás meghibásodása
3.4 $\square\square\square\square\square\square\square$	Fékkioldás meghibásodása
3.5 $\square\square\square\square\square\square\square\square$	HPD meghibásodás (gázpedál potenciométerének helytelen szabályozása)
4.1 $\square\square\square\square\square\square$	Motor rövidzárlat
4.2 $\square\square\square\square\square\square\square$	Helytelen motorfeszültség/rövidzárlat a motorban
4.3 $\square\square\square\square\square\square\square\square$	EEPROM meghibásodás
4.4 $\square\square\square\square\square\square\square\square\square$	Rövidzárlat a motorban/EEPROM hiba

Paraméterek

Modell	AS710R
Gép hossz/szélesség/magasság	1580*760*1230
Tisztavíz tartály kapacitás	120L
Piszkosvíz tartály kapacitás	120L
Hátsó kerekek átmérője	300MM
Kefe motor teljesítménye	2x300W
Felszívó motor teljesítménye	500W
Meghajtó motor teljesítménye	500W
Max. haladási sebesség	6km/h
Zajszint	69dB(A)
Akkumulátorok hossza/szélessége/magassága (szabvány)	4x245AH (20 óra)
Akkumulátorok specifikációja	241*168*300
Munkakapacitás, akár	1800mm H ₂ O
Tisztítási hatékonyság	4413 m ² /h
Felszívófej szélessége	940MM
Kefe átmérője	2x355MM
Kefe fordulatszáma	204rpm/min
Töltő (szabvány)	24V 25A
Gép tömege	225KG
Gép tömege (bruttó)	400KG
Karton méretei	1730*810*1410
USB töltő specifikációi	5V, 0,8A
Emelkedő (max)	10%

HIBAELHÁRÍTÁS

Hiba	Lehetséges ok	Megoldás
A gép nem működik, a LED képernyő (E1) nem kapcsol be	Az akkumulátor csatlakozó le van csatlakoztatva.	Csatlakoztassa.
	Az akkumulátorok teljesen lemerültek.	Töltse fel az akkumulátorokat.
A gép nem működik, a jelzőfény (E11) piros	Az akkumulátorok lemerültek.	Töltse fel az akkumulátorokat.
A gép nem mozdul se előre, se hátra	A PCB vagy a kulcs tartó eltört.	Cserélje ki a PCB-t vagy a kulcs tartót.
	A vészleállító gomb (A15) nem old ki	Kanyarodjon és oldja ki.
	Az ülés korlátozó kapcsoló nincs aktiválva.	Üljön a gép ülésére.
	A felszívógumi nem emelkedik fel tolatásnál, LED kijelző (E1) ERR-01-et mutat	Tolatás előtt emelje fel a gumitörlőt.
A kefe motor nem működik, a jelzőfény nem kapcsol be	A PCB vagy a kulcs tartó eltört.	Cserélje ki a PCB-t vagy a kulcs tartót.
	A fedélzeti motor túl van terhelve.	Használjon kevésbé erős, a padló tisztításához alkalmas kefét, állítsa vissza a megszakítót.
	Idegen anyag akadályozza a kefét a forgásban.	Tisztítsa meg a kefe forgórészét.
A hajtó motor nem működik	Hiba jelző (E4) világít.	Hagyatkozzon a HIBA INFORMÁCIÓK-ra.
	A hajtó motor túl van terhelve.	Ellenőrizze a hajtómotort, állítsa vissza a megszakítót.
A felszívó motor nem működik	A piszkosvíz tartály tele van, az (E2) lámpa piros.	Ürítse ki a piszkosvíz tartályt.
	A felszívó motor túl van terhelve.	Ellenőrizze a vákuum motort, állítsa vissza a megszakítót.
	A PCB vagy a kulcs tartó eltört.	Cserélje ki a PCB-t vagy a kulcs tartót.
A koszos vízfelszívás nem kielégítő	A piszkosvíz tartály tele van, az (E2) lámpa piros.	Ürítse ki a piszkosvíz tartályt.
	A felszívósó nincs csatlakoztatva a felszívófejhez.	Csatlakoztassa!
	A felszívófej eltömődött.	Tisztítsa meg vagy ellenőrizze.
	A felszívógumik koszosak, elhasználódtak, vagy sérültek.	Tisztítsa meg és ellenőrizze a felszívógumikat.
	A tartály fedele (A2) nem megfelelően van lezárva, vagy sérült a tömítés.	Zárja le a fedelet megfelelően, vagy cserélje ki a tömlőt.
Az oldószer folyása nem kielégítő	A tisztavíz tartály szűrője (D3) koszos.	Tisztítsa ki a szűrőt.

	Az oldószer üres, a lámpa (E10) piros.	Töltsön be vizet.
	Víz kapcsoló (D2) "0"-t mutat.	Nyissa ki a víz kapcsolót.
	Az oldószer koszos.	Tisztítsa ki a piszkosvíz tartályt.
A felszívógumi nyomot hagy a padlón	Törmelék van a felszívógumi alatt.	Távolítsa el a törmeléket.
	A felszívógumik elhasználódtak, vagy sérültek.	Cserélje ki a gumikat.
A gép nem tud fékezni	A meghajtó motor fék nem indul.	A fék konzol beragadt.



MĂSURI DE SIGURANȚĂ

Această mașină este concepută pentru uz comercial. Este construită pentru utilizarea în spații închise și nu este concepută pentru alte utilizări. Utilizați numai cu accesoriile recomandate.

Toți operatorii vor citi, înțelege și aplica următoarele instrucțiuni de siguranță:

1) NU UTILIZAȚI MAȘINA:

- dacă nu sunteți instruit și autorizat
- dacă nu ați citit și înțeles manualul utilizatorului
- în locuri inflamabile sau explozive
- dacă nu există condiții adecvate de utilizare
- în zone aflate în aer liber

2) ÎNAINTE DE UTILIZAREA MAȘINII:

- Asigurați-vă că toate dispozitivele de siguranță sunt la locul lor și funcționează corect.

3) CÂND SE UTILIZEAZĂ MAȘINA:

- Deplasați-vă încet pe suprafețele înclinate și alunecoase.
- Respectați instrucțiunile de siguranță.
- Fiți foarte atenți când folosiți mașina în mod revers.
- Raportați și reparați orice defecțiune la mașină înainte de a o pune în funcțiune.

4) ÎNAINTE DE A PĂRĂSI MAȘINA SAU DE A EFECTUA OPERAȚII DE SERVICE:

- Nu parcați niciodată mașina pe suprafață în pantă.
- Opriți mașina.

5) LA EFECTUAREA DE OPERAȚII SERVICE:

- Citiți cu atenție manualul utilizatorului înainte de a porni mașina sau de a efectua operații de service.
- Utilizați piese de schimb furnizate sau autorizate de producător.
- Utilizați cric sau sistem cu scripete autorizat pentru a ridica mașina în condiții de siguranță.
- Deconectați bateriile înainte de a lucra la mașină.
- Purtați mănuși când manipulați bateriile sau cablurile de la baterii.
- Evitați piesele în mișcare. Nu purtați haine și accesorii care spânzură când executați operații de service la mașină.

6) DISPOZITIVE DE SIGURANȚĂ

- Buton pentru oprire de urgență (A15)
Mașina se oprește brusc, inclusiv toate funcțiile și nu se vede nimic afișat pe panoul de control (A13) când apăsați butonul de urgență.
- Butonul de siguranță (A1).

Opre° te motorul dupã o temporizare de 0,5 secunde, dacã operatorul pãrãse te scaunul operatorului în timpul funcþionãrii, sau când se aflã în mi°care. LED-ul de pe ecran afi eazã STOP.



Bateriile emit hidrogen. Hidrogenul poate provoca explozie sau incendiu. Puneþi departe sursele de scãnteii °i flacãrile deschise! Se recomandã sã se apese butonul (C2) pentru a se deschide rezervorul de recuperare înainte de încãrcare.



Materialele inflamabile pot provoca explozie sau incendiu. A nu se utiliza materiale inflamabile în rezervoare.



Materialele inflamabile sau metalele cu reactivitate mare pot provoca explozie sau incendiu. Nu le luaþi cu mâna.



ATENÞIE **Indicã un risc potenþial sau o situaþie periculoasã cu risc letal pentru operator.**



DE REÞINUT **Indicã o observaþie cu privire la o atenþionare importantã sau la funcþii folositoare.**

INSTALAREA & SETAREA MA°INII

DESPACHETAREA MA°INII

Asiguraþi-vã °i verificaþi ca ambalajul de carton sã nu fie deteriorat. Raportaþi transportatorului imediat orice deteriorare. Verificaþi conþinutul ambalajului pentru a vã asigura cã sunt incluse urmãtoarele articole:

1. Ma°ina
2. Ansamblu mop
3. Ansamblu perie (x2)
4. Manual utilizator
5. Încãrcãtor baterie (dacã este prevãzut)
6. Baterii (x4) (dacã sunt prevãzute)
7. Cablu de conectare pentru baterii °i încãrcãtor (dacã este prevãzut)
8. Lampã de avertizare (dacã este prevãzută)
9. Mâner (dacã este prevãzut)

CONECTAREA BATERIILOR

1. Puneþi pe poziþia off comutatorul (E5).
2. Rotiþi scaunul (A1), apãsaþi plãcuþa (C2) i deschideþi rezervorul (A3). Dacã ma ina nu are baterii Puneþi baterii potrivite cu necesitãþile dvs.
Dupã selectarea bateriilor, alegeþi modul WET (umede) sau GEL prin poziþionarea comutatorului de pe panoul de comandã, a a cum se aratã în figura de mai jos.

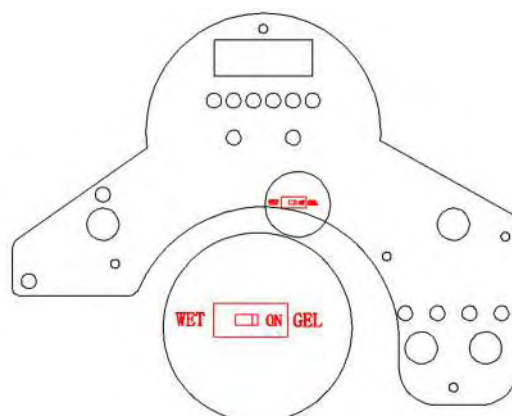

WET	UMED
ON	ON
GEL	GEL

3. Puneți cu atenție cele patru baterii în compartiment, așa cum se arată în figura de mai jos. Puneți brățara bateriei la partea din față a celor patru baterii.
4. Conectați cablurile bateriilor în ordinea numerelor, așa cum se arată în figura de mai jos.

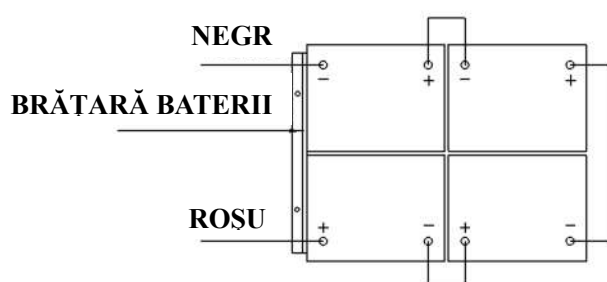

5. Aplicați o acoperire sau un pray protector pe cablul de conexiune pentru a preveni corodarea bateriilor.
6. Acoperiți rezervorul de recuperare, rotiți scaunul.



Asigurați-vă că rezervorul de recuperare este gol când faceți rotirea.



Manipulați cu atenție bateriile în compartiment. Nu puneți metal pe baterii.



Nu conectați niciodată + la +, sau - la -, nu conectați niciodată + la - cu o singură baterie, când dezamblați sau instalați bateriile.

SETAREA MA³INII

VERIFICĂRI ANTERIOARE PORNIRII

1. Țergeți suprafața care urmează să fie curățată.
2. Verificați gradul de încărcare al bateriilor. (vedeți ÎNCĂRCAREA BATERIILOR)

3. Verificați ca peria / vâlu^oul să fie corect instalate.
4. Verificați ca mopul să fie corect instalat.
5. Verificați ca vitezometrul (A9) să funcționeze normal.
6. Asigurați-vă că rezervorul de recuperare este gol. Dacă nu este, goliți-l.
7. Asigurați-vă că indicatorul de nivel al soluției din rezervor (E10) este în funcțiune. Dacă este, umpleți rezervorul cu soluție (A4).
8. Verificați ca supapa de apă (D2) să nu indice poziția “0”.

INSTALAREA PERIEI SAU A VĂLU^aULUI

1. Asigurați-vă că ma^oina este oprită (E5).
2. Ridicați capul periei (A7) de la podea, apăsând partea din față a pedalei (A10) de pe partea stângă a ma^oinii.
3. Puneți periile (A8) sub ambii butuci ai roții motrice.
4. Coborâți capul cu periile al ansamblului (A7) prin apăsarea părții din spate a pedalei (A10). ^ași stând pe ma^oină, porniți periile cu comutatorul (E3). Eliberați u^oor pedala roții motrice (C6), apoi periile se vor instala automat. Dacă nu se poate face instalarea cu succes din prima încercare, comutați pe închis (off) comutatorul (E3) și resetați poziția ansamblului pentru a instala periile.

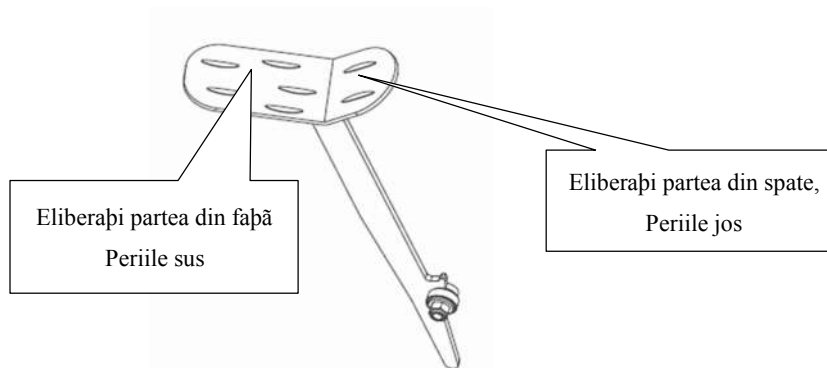

5. Ajustați piulița (A6) pentru o poziționare corectă de lucru.



Nu lucrați nicodată fără perie/vălu^o perfect instalat.



Când curățați sau înlocuiți periile, trebuie să ridicați capul periei și să rotiți rapid în sens invers direcției “de lucru”. Cele două perii funcționează în sens contrar una față de alta.

INSTALAREA ȘI AJUSTAREA MOPULUI

1. Asigurați-vă că ma^oina este oprită (E5).
2. Rotiți pârghia de ridicare a mopului (C5) ca să coborâți brațul mopului (A5) pe podea.
3. Slăbiți cele două butoane-uruburi (B2) de pe mop și glisați mopul în fantele de pe brațul mopului.
4. Strângeți uruburile (B2) foarte bine.
5. Securizați furtunul de aspirare (B3) pe tubul de ridicare al mopului.

6. Ajustați piulița (B1) pentru poziționarea corectă pentru aspirare.

UMPLEREA REZERVORULUI CU SOLUȚIE

1. Se poate umple cu apă folosind furtunul de sub scaun (C4).
2. Nu umpleți prea mult rezervorul de soluție. Lăsați cel puțin doi inci de la gura rezervorului.
3. Temperatura apei nu trebuie să depășească 40°C.



Folosiți numai detergenți neinflamabili și care nu fac spumă multă, potriviți pentru aplicațiile moto-rașchetei.



De fiecare dată când trebuie să umpleți rezervorul cu soluție, goliiți și curățați rezervorul de recuperare, scoțând firul de conectare a furtunului de scurgere (C1). După fiecare utilizare, deșurubați capacul de la scurgere (D1) pentru a scoate soluția din rezervor.

VERIFICAREA VITEZEI ROȘII MOTRICE

1. Stați pe scaunul (A1) al mașinii.
2. Puneți comutatorul (E5) pe poziția on.
3. Eliberați u or pedala roșii motrice (C6) pentru a o mi ca și pentru a verifica deplasarea înainte și oprirea mașinii.
4. Pentru mai multă siguranță, trebuie să apăsați Butonul de urgență (A15) pentru a face mașina să se oprească brusc și să verificați astfel funcționarea butonului, când folosiți mașina pentru prima dată. Eliberați-l prin rotire.
5. Trebuie să fiți atenți ca indicatorul de eroare motor (E4) să fie pe poziția on. vedeți DATE DE EROARE



Gradientul în direcția deplasării nu trebuie să depășească (10) %.



Frâna de motor este activată atunci când mașina funcționează normal, adică brațul frânei este aproape de corpul principal al motorului. Când mașina este în curs de ambalare /dezambalare, sau când există erori de funcționare la mașina înă, sau sunt anumite situații speciale, brațul frânei se va scoate și se va utiliza o aibă pentru gătuire , astfel încât mașina să fie deplasată prin împingere manuală.

FUNCȚIONAREA MAȘINII



Nu operați mașina decât dacă dispuneți de personal calificat. Ați citit și înțeles acest manual înainte de a porni mașina.

1. Trebuie să stați pe scaunul mașinii în timpul operării acesteia.
2. Coborâți ansamblul mop la podea.



Asigurați-vă că ridicați mopul înainte ca mașina să se deplaseze în spate; în caz contrar, mașina se va opri și pe afișajul cu LED-uri va apărea mesajul ERR-01.

3. Coborâți capul periiilor la podea.



Este recomandabil să poziționați butonul motorului periiilor pe poziția off înainte de a ridica periiile pentru a preveni stropirea cu apă. Este recomandabil să ridicați capul periiilor înainte ca mașina să se deplaseze înapoi. Nu folosiți periiile mult timp în același loc pentru a nu deteriora podeaua.

4. Puneți pe poziția on comutatorul (E5).

5. Puneți pe poziția on comutatorul motorului periiilor (E3).

6. Eliberați încet pedala roții motrice (C6) și rotiți volanul (A14) pentru direcția înainte. Viteza poate fi controlată cu ajutorul discului (E6), rotirea acestuia către stânga încetinește viteza, iar rotirea lui către dreapta mărește viteza. Pentru revers, apăsați comutatorul (E7).

7. Ajustați debitul de soluție prin apăsarea butonului de ajustare apă/soluție. (D5)

8. Cât timp este comutatorul (E5) pe poziția on, se poate încărca telefonul celular prin USB-ul de încărcare de pe interfața (A11).

9. Se poate apăsa claxonul (E9) pentru alertare în caz că dați pe neașteptate peste un grup de persoane sau o aglomerație.



Când indicatorul bateriei este roșu și licărește, nu mai continuați operarea mașinii; în caz contrar, acest lucru va cauza deteriorarea bateriilor sau a mașinii. Reîncărcați bateriile.



Inspectați vizual, în mod regulat, tubul transparent (C7). Dacă rezervorul se golește, puneți pe poziția off comutatorul periiilor și comutatorul soluției și ridicați capul periiilor. Mențineți coborât mopul și continuați aspirarea până când toată apa murdară a fost strânsă.



Inspectați vizual, în mod regulat, filtrul (D3) și curățați-l de urubând capacul transparent.



Dacă ansamblul mop lasă dăre pe podea, ridicați mopul de pe podea și tergeți lamele cu o cârpă umedă.



Nu tergeți cu degetele dvs. și nici nu îndepărtați resturile de pe lame cu mâna întrucât aceasta poate duce la rănire.



Cele două motoare ale periiilor / motorul de aspirare /motorul tractor/ circuitul de comandă sunt echipate cu o protecție de suprasarcină (F3), care asigură protejarea acestora în caz de suprasarcină. Dacă protecția de suprasarcină se declanșează, aceasta nu poate fi resetată imediat. Mai întâi trebuie să stabiliți ce a cauzat declanșarea întrerupătorului și să lăsați motorul să se răcească înainte de a reseta întrerupătorul.

ÎNCĂRCAREA BATERIILOR



Vă rugăm să utilizați încărcătoare autorizate pentru încărcarea bateriilor, în cazul în care mașina nu este echipată cu un încărcător de baterie la bord.



Pentru o bună funcționare a mașinii, bateriile să fie încărcate în orice moment. Nu le lăsați să ajungă în stare de supra-epuizare.



Când încărcați mașina, asigurați-vă că este deschis capacul transparent. Încărcați bateriile când este aprins indicatorul roșu (E11).

1. Încărcați mașina într-o zonă bine ventilată.
2. Opriți mașina off (E5).
3. Conectați încărcătorul autorizat la o priză cu împământare. Deschideți capacul transparent (A9), și apoi conectați cablul încărcătorului la mufa mașinii (F1).
4. Încărcarea va începe automat.
5. Verificați dacă încărcarea bateriei este completă. Indicatorul de încărcare (F2) este verde.
6. Când încărcarea s-a făcut în totalitate, mai întâi deconectați încărcătorul de la priza de perete și apoi deconectați încărcătorul de la mașină.
7. Depozitați cablu de încărcare sub scaun (C3).



Verificați bornele bateriilor să nu fie uzate sau slăbite de la locul lor. Înlocuiți-le dacă este necesar.



În timpul încărcării, mașina nu trebuie utilizată.

Setare mod baterie folosind încărcătorul.

Nu setați încărcătorul decât dacă aveți specializarea necesară.

COMUTATOR: SW1 (NUMAI PENTRU)

DP1	DP2	CURBA DE ÎNCĂRCARE
ON	OFF	IUIa-ACD pentru baterii cu plumb-acid (umede)
OFF	OFF	IUIa-GEL pentru baterii cu Gel Exide-Sonnenschein
OFF	ON	IUU0-GEL pentru baterii HAZE Gel 0i AGM produse de alți fabricanți
ON	ON	IUIUa-AGM pentru baterii Discover AGM

DEPOZITAREA MAȘINII

Dacă mașina nu urmează să fie folosită timp de mai mult de 30 de zile, procedați la următoarele măsuri:

1. Executați procedurile de întreținere “După fiecare utilizare”. (Vedeți secțiunea Întreținere).
2. Ridicați mopul și periele.
3. Depozitați mașina într-un loc curat, uscat și fără suprafață în pantă. Dacă în locul de depozitare se pot atinge temperaturi de îngheț, asigurați-vă că goliți toate fluidele din mașina anterior depozitării. Orice defecțiune cauzată de îngheț nu va beneficia de garanție.

ÎNTREȚINERE



Procedurile de întreținere trebuie executate cu mașina în stare de repaus și cu cablul de încărcare al bateriilor deconectat.



Toate procedurile de întreținere trebuie executate de personal calificat, sau la un centru de service autorizat. În acest manual sunt descrise cele mai uzuale operații de întreținere. Pentru operații suplimentare de întreținere, contactați centrul de service local.

TABEL DE ÎNTREȚINERE PROGRAMATĂ

Procedură	După fiecare utilizare	Săptămânal	La fiecare șase luni	Anual
Încărcare baterie				
Curățați mopul				
Curățați peria/vâlușul				
Curățați rezervorul și reșeaua de aspirare cu flotor, verificați garnitura de etanșare a capacului				
Verificați lama mopului și înlocuiți-o				
Curățarea filtrului de recuperare				
Curățați filtrul de pe conducta de soluție				
Verificați ca șurubul și piulița să fie strânse			(1)	
ungeți piesele rotative			(1)	
Verificați sau înlocuiți suportul periiilor/vâlușului, periiile, roata motrice				(2)
Verificați sau înlocuiți sistemul de perii cu roată motrice				(2)
Verificați sau înlocuiți roata motrice				(2)

- (1) După primele 8 ore de lucru.
- (2) Această procedură de întreținere trebuie executată de un centru service autorizat.

ÎNLOCUIREA LAMEI ȘI CURĂȚAREA MOPULUI



Pentru o funcționare optimă, lamele mopului trebuie curățate, uscate și să nu prezinte deteriorări. Dacă s-au deteriorat, înlocuiți-le.

1. De urubați butonul (B2) pentru a scoate mopul.
2. De urubați butoanele din dreapta și din stânga pentru a slăbi clema frontală și pentru a înlocui lama frontală.
3. Desfaceți elementele de fixare (B4) și scoateți clema din spate pentru a înlocui lama din spate.
4. Instalați lamele efectuând aceleași operații în ordine inversă ca la scoatere.
5. Fixați mopul cu butoanele cu ureauă (B2).

DATE REFERITOARE LA AFIAJUL CU LEDURI

STOP	Ma ina nu se mai mi că i periile nu mai funcționează, dar aspirarea se poate face
00012.3	Timpul de funcționare continua a ma inii este de 12,3 ore
L0-18	Voltajul bateriilor este sub 18V
U-25.5	Voltajul bateriilor este de 25,5V
ERR-01	Mopul este lăsat jos înainte de funcționarea în revers a ma°inii

DATE REFERITOARE LA INDICATORUL DE EROARE A MOTORULUI TRACTOR

EXEMPLE DE CODURI LICĂRIRE LEDURI, □□ □□□□ înseamnă că LED-ul licăre°te de 2 ori, după câteva secunde LED-ul licăre°te de 4 ori.

LED-ul este întotdeauna aprins în timpul funcționării normale.

COD LICĂRIRE LEDURI	DESCRIERE
1.1 □ □	Supraîncălzire >92°, motor în suprasarcină
1.2 □ □□	Disfuncție accelerator
1.3 □ □□□	Disfuncție potențiomtru limitator de viteză
1.4 □ □□□□	Disfuncție voltaj prea mic
1.5 □ □□□□□	Disfuncție supra-voltaj
2.1 □□ □	Servo-contactorul principal nu se deschide
2.2 □□ □□	Legătură contactor principal
2.3 □□ □□□	Disfuncție contactor principal, bobina electrica de la frână stricată
2.4 □□ □□□□	Servo-contactorul principal nu se închide
3.1 □□□ □	Disfuncție potențiomtru accelerator
3.2 □□□ □□	Disfuncție activare frâne
3.4 □□□ □□□□	Disfuncție dezactivare frâne
3.5 □□□ □□□□□	Disfuncție HPD (reglarea incorectă a potențiomtrului acceleratorului)
4.1 □□□□ □	Scurtcircuit la motor
4.2 □□□□ □□	Voltaj incorect la motor/ scurtcircuit la motor
4.3 □□□□ □□□	Disfuncție EEPROM
4.4 □□□□ □□□□	Scurtcircuit la motor/eroare EEPROM

Parametru

Model	AS710R
Lungime/lățime/înălțime ma ^o ină	1580*760*1230
capacitate rezervor soluție	120L
Capacitate rezervor recuperare	120L
Diametru roți spate	300MM
Putere motor perii	2x300W
Putere motor aspirare	500W
Putere motor tractor	500W
Viteză maximă roată motrice	6km/h
Nivel zgomot	69dB(A)
Lungime/lățime/înălțime (standard) baterii	4x245AH(20 ore)
Specificații baterii	241*168*300
Capacitate de lucru până la	1800mm H ₂ O
Productivitate curățare	4413 sq.m/h
Lățime mop	940MM
Diametru perii	2x355MM
rpm la perie	204rpm/min
Încărcător (standard)	24V 25A
Greutate ma ^o ină	225KG
Greutate ma ^o ină (brută)	400KG
Specificații ambalaj carton	1730*810*1410
Specificații USB încărcător	5V, 0.8A
Gradient	10%

DEPANARE

Defecțiune	Cauză posibilă	Remediu
Mașina nu funcționează, ecranul cu LED-uri (E1) nu se aprinde	Conectorul bateriei nu este conectat	Conectați-l
	Bateriile sunt complet descărcate	Încărcați bateriile
Mașina nu funcționează, indicatorul (E11) este roșu	Bateriile sunt descărcate	Încărcați bateriile
Mașina nu se deplasează nici în față nici în spate	Panoul de comandă sau placa cu circuite integrate este defectă	Schimbați placa cu circuite integrate sau panoul de comandă
	Butonul de urgență (A15) nu se poate elibera	Rotiți și eliberați
	Comutatorul de reglare a scaunului nu este activat	Așezați-vă pe scaunul mașinii
	Mopul nu este ridicat la deplasarea în revers, pe ecranul cu LED-uri (E1) se afișează ERR-01	Înainte de deplasarea în revers, ridicați mopul
Motorul periiilor nu funcționează, indicatorul luminos nu se aprinde	Panoul de comandă sau placa cu circuite integrate este defectă	Schimbați placa cu circuite integrate sau panoul de comandă
	Puntea motor este în suprasarcină	Folosiți perii mai puțin agresive, potrivite cu podeaua ce trebuie curățată; resetați întrerupătorul
	Sunt corpuri străine care împiedică periiile să se rotească	Curățați butucii periiilor
Motorul tractor nu funcționează	Este aprins indicatorul de eroare (E4)	Vedeți DATE REFERITOARE LA EROARE
	Motorul tractor este în suprasarcină	Verificați motorul tractor, resetați întrerupătorul
Motorul sistemului de aspirare nu funcționează	Rezervorul de recuperare este plin, indicatorul (E2) este roșu	Goliți rezervorul de recuperare
	Motorul de aspirare este în suprasarcină	Verificați motorul de aspirare, resetați întrerupătorul
	Panoul de comandă sau placa cu circuite integrate este defectă	Schimbați placa cu circuite integrate sau panoul de comandă
Aspirarea apei murdare nu se face suficient	Rezervorul de recuperare este plin, indicatorul (E2) este roșu	Goliți rezervorul de recuperare
	Furtunul este deconectat de la mop	Reconectați-l
	Ansamblul de aspirare este înfundat	Curățați-l sau verificați-l
	Mopul este murdar, sau lamele mopului sunt uzate sau deteriorate	Curățați și verificați mopul
	Capacul rezervorului (A2) nu este corect închis, sau garnitura de etanșare este deteriorată	Închideți corect capacul sau înlocuiți garnitura
Debitul de soluție nu este suficient	Filtrul de soluție (D3) este murdar,	Curățați filtrul

	Nu mai este soluție, indicatorul (E10) este roșu	Umpleți cu apă
	Comutatorul de apă (D2) indică "0"	Deschideți comutatorul de apă
	Soluția este murdară	Puneți soluție curată
Mopul lasă urme pe podea	Există resturi de materiale sub lamele mopului	Îndepărtați resturile
	Lamele mopului sunt uzate, ciobite sau rupte	Înlocuiți lamele
Mașina nu poate fi frânată	Frâna de motor nu funcționează	Brațul frânei este blocat



МЕРЫ ПРЕДОСТОРОЖНОСТИ

Эта машина предназначена для коммерческого использования. Она сконструирована для использования в помещении и не предназначена для любого другого использования. Используйте только рекомендованные аксессуары.

Все операторы должны прочитать, понять и выполнять следующие меры предосторожности:

1) НЕ РАБОТАЙТЕ НА МАШИНЕ:

- Если не обучены и не уполномочены.
- Если вы не прочли и не поняли инструкцию.
- В легковоспламеняющихся или взрывоопасных зонах.
- Если не в надлежащем рабочем состоянии.
- На открытых площадках.

2) ПЕРЕД НАЧАЛОМ ЭКСПЛУАТАЦИИ МАШИНЫ:

- Убедитесь, что все устройства безопасности находятся на месте и работают должным образом.

3) ПРИ ИСПОЛЬЗОВАНИИ МАШИНЫ:

- Медленно перемещайтесь по наклонным и скользким поверхностям.
- Соблюдайте все правила техники безопасности.
- Будьте очень осторожны при использовании машины при движении назад.
- Немедленно сообщите о повреждениях и отремонтируйте их началом работы.

4) ПЕРЕД УХОДОМ ИЛИ ОБСЛУЖИВАНИЕМ МАШИНЫ:

- Никогда не ставьте машину на склоне.
- Обесточьте машину.

5) ПРИ ОБСЛУЖИВАНИИ МАШИНЫ:

- Читайте инструкции тщательно перед эксплуатацией или обслуживанием данного аппарата.
- Используйте детали, поставляемые производителем или одобренные запасные части.
- Используйте утвержденные и сертифицированные подъемники для безопасного подъема машины.
- Отсоедините батареи до начала работы на машине.
- Надевайте перчатки при работе с аккумуляторными батареями или аккумулятором.
- Избегайте движущихся частей. Не носите свободную одежду при обслуживании машины.

6) УСТРОЙСТВА БЕЗОПАСНОСТИ

- Кнопка аварийной остановки (A15)
Машина внезапно останавливается, в том числе все функции и дисплей не отображаются на панели управления (A13), когда вы нажимаете на кнопку аварийной остановки.
- Кнопка безопасности (A1).
Выключает двигатель движения после задержки 0,5 секунд, если оператор покидает сиденье оператора во время работы или во время движения. Светодиодный экран отображает STOP.



Батареи выделяют водород. Взрыв или пожар может произойти от водорода. Не допускайте попадания искр и открытого огня! Рекомендуется нажать кнопку (C2), чтобы открыть бак утилизации перед зарядкой.



Огнеопасные материалы могут привести к пожару или взрыву. Не используйте легковоспламеняющиеся материалы в резервуарах.



Горючие материалы или химически активные металлы могут привести к взрыву или пожару. Не поднимайте руками.



ПРЕДУПРЕЖДЕНИЕ Указывает на потенциальную опасность повреждения или опасную ситуацию с риском для жизни и здоровья оператора.



ПРИМЕЧАНИЕ Указывает на замечание, связанное с важным напоминанием или полезными функциями.

ЗАПУСК И УСТАНОВКА МАШИНЫ

РАСПАКОВКА МАШИНЫ

Убедитесь и проверьте упаковочную коробку на наличие повреждений. Немедленно сообщите о любых повреждениях поставщику. Проверьте содержимое пакета, чтобы убедиться, что следующие элементы есть в комплекте:

1. Машина
2. Всасывающий скребок
3. Щетка (x2)
4. Руководство пользователя
5. Зарядное устройство (при наличии)
6. Аккумуляторы (x4) (при наличии)
7. Соединительный провод для аккумулятора и зарядного устройства (при наличии)
8. Сигнальная лампа (при наличии)
9. Кронштейн бампера (при наличии)

СОЕДИНЕНИЕ АККУМУЛЯТОРОВ

1. Выключите переключатель (E5).
2. Откройте сиденье (A1), нажмите на плате (C2) и откройте бак для грязной воды (A3).
Если машина не включает аккумуляторы, выберите аккумуляторы подходящие вашим требованиям.
После выбора аккумуляторов, пожалуйста, выберите режим КИСЛОТА(WET) или ГЕЛЬ (GEL) тумблером на задней плате, как показано на рисунке ниже.

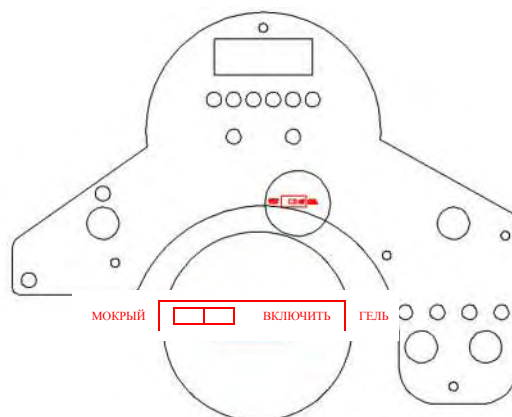

WET	КИСЛОТА
ON	ВКЛЮЧИТЬ
GEL	ГЕЛЬ

3. Аккуратно поместите четыре аккумулятора в отсек, как показано на рисунке ниже. Поместите кронштейн аккумулятора в передней части четырех аккумуляторов.
4. Подключите кабели аккумуляторов к точкам в номерном порядке, как показано на рисунке ниже.

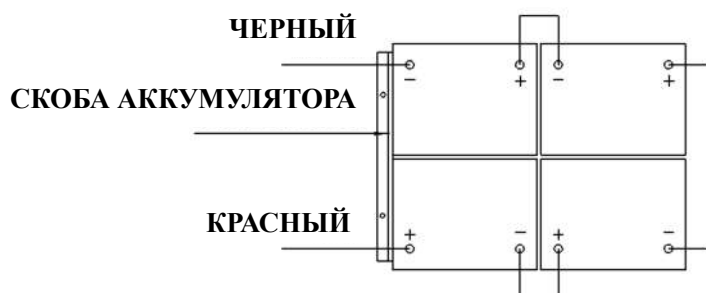

5. Используйте заглушки или защитный спрей на кабельных соединениях для предотвращения коррозии аккумуляторов.
6. Накрывайте бак для грязной и сиденье.



Убедитесь, что бак для грязной воды, когда включите его.



Не бросайте аккумуляторы в отсек. Не кладите металл на аккумуляторы.



Никогда не подключайте + к +, или - к -, никогда не подключайте + к - с одной батареи, при разборке и установке батареи.

ЗАПУСК МАШИНЫ

ПРЕДПУСКОВАЯ ПРОВЕРКА

1. Поверхность щетки или пэда должна быть чистой.
2. Проверьте индикатор аккумулятора, чтобы убедиться, что аккумуляторы полностью заряжены. (см ЗАРЯДКА АККУМУЛЯТОРОВ)
3. Убедитесь, что щетка / пэд правильно установлены.
4. Убедитесь, что всасывающий скребок установлен правильно.
5. Проверьте, что скорость двигателя (A9) работает в обычном режиме.
6. Убедитесь, что бак для грязной воды пуст. Если нет, слейте воду.
7. Убедитесь, что индикатор бака чистой воды (E10) не горит. Если горит, залейте воду в бак раствора (A4).
8. Проверьте, что водопроводный кран (D2) не показывает "0".

УСТАНОВКА ДВИГАТЕЛЯ ПЛАСТИНЫ ИЛИ ЩЕТКИ

1. Убедитесь, что машина выключена (E5).
2. Поднимите щетки (A7) с пола нажатием на переднюю часть ножной педали (A10) слева от машины.
3. Поместите щетки (A8) ниже со стороны ступицы мотора движения.
4. Опустите щетки (A7) монтируя, нажимая заднюю часть ножной педали (A10). И, сидя на машине, чтобы начать переключатель щетки (E3). Слегка нажмите на педаль двигателя (C6), чтобы щетки автоматически установились. Если установка не может быть успешно выполнена в одно действие, выключите переключатель щетки (E3) и сбросьте текущую позицию для установки щетки.

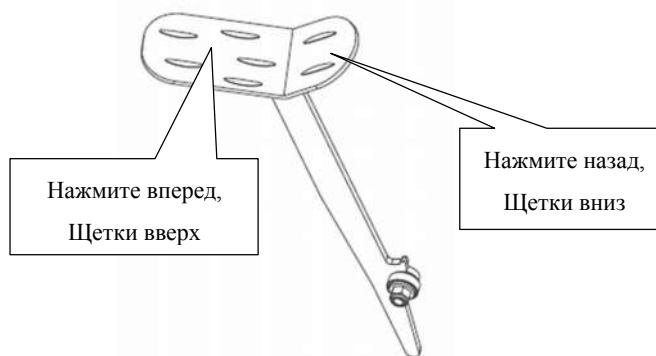

5. Отрегулируйте гайку (A6), чтобы правильно разместить для работы.



Никогда не работайте без правильно установленной щетки/пластины.



При очистке или замене щеток, вы должны поднять деку щетки и быстро повернуть в обратном направлении от "рабочего" направление. Две щетки в обратном направлении.

УСТАНОВКА И РЕГУЛИРОВКА СКРЕБКА

1. Убедитесь, что машина выключена (E5).
2. Поверните рычаг подъема СКРЕБКА (C5), чтобы установить кронштейн скребка (A5) на полу.
3. Ослабьте две ручки (B2) на скребке и вставьте скребок в пазы в задней части кронштейна скребка.
4. Затяните ручки (B2) надежно.
5. Закрепите вакуумный шланг (B3) на заборной трубке скребка.
6. Отрегулируйте гайку (B1), чтобы правильно разместить для всасывания.

ЗАПОЛНЕНИЕ БАКА ДЛЯ РАСТВОРА

1. Он может быть заполнен водой при помощи шланга, который находится под сиденьем (C4).
2. Не переливайте бак для раствора. Оставьте, по крайней мере, 4-5 см от открытия бака.
3. Температура воды не должна превышать 40 ° C.



Используйте только слабопеняющиеся и негорючие моющие средства, подходящие для движущихся поломочных механизмов.



Каждый раз, когда вам нужно заполнить бак для раствора, всегда опустошайте и очищайте бак для грязной воды путем удаления заглушки сливного шланга (C1). После каждого использования отвинтите сливную пробку (D1) для слива бака для раствора.

ПРОВЕРКА СКОРОСТИ ДВИГАТЕЛЯ

1. Сядьте на сиденье (A1) машины.
2. Поверните ключ зажигания (E5).
3. Слегка нажмите на педаль (C6), чтобы поехать и отпустите его для проверки движения машины вперед или остановки.
4. Для большей безопасности, необходимо нажать кнопку аварийной остановки (A15), чтобы сделать внезапную остановку машины для проверки работы кнопки, когда вы используете машину в первый раз. Отпустите ее, повернув.
5. Если горит индикатор ошибки двигателя (E4), вы должны обратить на это внимание. см ИНФОРМАЦИЯ ОБ ОШИБКАХ



Наклон в направлении движения не должен превышать (10)%.



Тормоз двигателя движения активен, когда машина работает нормально, то есть кронштейн тормоза находится близко к корпусу главного двигателя. Когда машина упаковывается \ распаковывается или машина неисправна и некоторых

особых ситуациях, тормозной кронштейн следует вытащить и использовать шайбу для блокировки, так как машина может двигаться толканием рукой .

ИСПОЛЬЗОВАНИЕ МАШИНЫ



Не работайте на машине, если у вас нет профессиональной подготовки. Вы прочли и поняли данное руководство перед эксплуатированием машины.

1. Вы должны сидеть на сиденье машины, когда вы используете ее.
2. Нижний скребок установлен внизу на полу.



Убедитесь в том, что скребок поднят, прежде чем машина начнет движение назад, или машина останавливается и светодиодный экран показывает ERR-01.

3. Опустите щеточную деку на пол.



Вам лучше отключить кнопку мотора щетки перед поднятием щетки, чтобы вода не разбрызгивалась. Вам лучше поднять щеточную деку, когда машины едет в обратном направлении. Не работайте щетками в одном и том же месте в течение длительного времени, чтобы не повредить пол.

4. Поверните ключ зажигания. (E5)
5. Включите переключатель двигателя щетки. (E3)
6. Нажмите на педаль двигателя медленно (C6) и поверните рулевое колесо (A14) вперед. Скоростью можно управлять с помощью диска (E6), поворот налево уменьшает скорость, и поворот направо увеличивает скорость. И назад, вы можете нажать кнопку (E7).
7. Отрегулируйте количество потока раствора, нажав на кнопку регулировки воды. (D5)
8. До тех пор пока вставлен ключ зажигания (E5), вы можете заряжать сотовый телефон через USB-интерфейс зарядки (A11).
9. Вы можете нажать гудок (E9) для предупреждения в случае столкновения с неожиданным препятствием или толпой.



Когда индикатор батареи красный и мигает, не продолжайте управлять машиной; в противном случае это будет наносить вред аккумуляторам или машине. Перезарядите аккумуляторы.



Регулярно осматривайте всасывающий шланг (C7). Если бак работает пустой, выключите переключатель щетки, переключатель раствора и поднимите щеточную деку. Опустите скребок вниз и продолжайте всасывать, пока все грязная вода не будет собрана.



Регулярно осматривайте фильтр (D3) и очищайте его, открутив прозрачную крышку.



Если скребок в сборе оставляет разводы на полу, поднимите скребок с пола и протрите лезвия внизу влажной тканью.



Не используйте пальцы, чтобы вытереть или удалить мусор с лезвий скребка, так как могут возникнуть травмы.

Два двигателя щеток \ вакуумный двигатель \ двигатель мотора привода \ цепь управления оснащены защитой от перегрузки (F3), которая защищает их от перегрузки. Если защита от перегрузки включается, она не может быть сброшена немедленно. Вы должны сначала определить, что вызвало срабатывание переключателя и позволить двигателю остыть, прежде чем вы можете переустановить переключатель.



ЗАРЯДКА АККУМУЛЯТОРА



Пожалуйста, используйте одобренные зарядные устройства для зарядки аккумуляторов, если машина не оснащена бортовым зарядным устройством.



Для хорошей работы машины, всегда держите аккумуляторы заряженными все время. Не позволяйте им быть в разряженном состоянии.



При зарядке машины, убедитесь, прозрачная крышка открыта. Заряжайте батареи, когда красный индикатор (E11) горит.

1. Заряжайте машину в хорошо проветриваемом помещении.
2. Выключите машину (E5).
3. Подключите одобренное зарядное устройство в заземленной розетке. Откройте прозрачную крышку (A9), а затем подключите кабель зарядки к разъему машины (F1).
4. Зарядное устройство автоматически начнет заряжать аккумуляторы.
5. Убедитесь, что происходит зарядка аккумуляторов. Индикатор зарядки (F2) зеленый.
6. После завершения зарядки сначала отсоедините зарядное устройство от розетки, а затем отсоедините зарядное устройство от машины.
7. Храните кабель для зарядки под креслом.



Проверьте соединения аккумуляторов на износ и надежность крепления клемм. Замените, если необходимо.



При зарядке машины, пожалуйста, не используйте машину.

Режим аккумулятора устанавливает метод зарядного устройства.

Не устанавливайте устройство, если у вас нет профессиональной

ПОДГОТОВКИ.

ПЕРЕКЛЮЧАТЕЛЬ: SW1 (ТОЛЬКО ДЛЯ)

DP1	DP2	ЗАРЯДНАЯ КРИВАЯ
ВКЛЮЧЕН	ВЫКЛЮЧЕН	IU1a-ACD для свинцово-кислотных (мокрых) аккумуляторов
ВЫКЛЮЧЕН	ВЫКЛЮЧЕН	IU1a-ГЕЛЬ для гелевых аккумуляторов Exide-Sonnenschein
ВЫКЛЮЧЕН	ВКЛЮЧЕН	IUU0-GEL для HAZE Gel and AGM аккумуляторов других производителей
ВКЛЮЧЕН	ВКЛЮЧЕН	IUIUa-AGM для Discover AGM аккумуляторов

ХРАНЕНИЕ МАШИНЫ

Если машина не будет использоваться в течение более чем 30 дней, пожалуйста, выполните следующие действия:

1. Выполните процедуры технического обслуживания "после каждого использования". (Смотрите раздел Техническое обслуживание).
2. Поднимите щетку и скребок.
3. Храните машину в чистом, сухом и не наклонном месте. Если температура выбранного вами места для хранения может достигать минусового показателя, то перед хранением убедитесь, что из машины спущены все жидкости. Любое повреждение, вызванное замораживанием приведет к аннулированию гарантии.

ХРАНЕНИЕ



Процедуры технического обслуживания должны выполняться только, когда машина выключена, и кабель зарядного устройства отключен.



Все процедуры по техническому обслуживанию должны выполняться квалифицированным персоналом или авторизованным сервисным центром. Это руководство описывает только наиболее распространенные методы обслуживания. Для дополнительных процедур по техническому обслуживанию, обращайтесь в местный сервисный центр.

ТАБЛИЦА ПО ОБСЛУЖИВАНИЮ

Процедура	После каждого использования	Каждую неделю	Каждые шесть месяцев	Каждый год
Зарядка аккумулятора				
Очистка скребка				
Очистка щетки/пэда				
Очистка бака и вакуумной сетки с				

поплавок, проверка уплотняющей прокладки для крышки				
Проверка и замена лезвий скребка				
Очистка фильтра				
Очистка всасывающего шланга				
Проверка уплотнения винтов и гаек			(1)	
Смазка поворотных частей			(1)	
Проверка и замена угольной щетки двигателя держателя щетки/пэда				(2)
Проверка и замена угольной щетки двигателя вакуумной системы				(2)
Проверка и замена двигателя драйвера				(2)

(1) И после первых 8 часов эксплуатации.

(2) Эта процедура технического обслуживания должна выполняться в авторизованном сервисном центре.

ОЧИСТКА ВСАСЫВАЮЩЕГО СКРЕБКА И ЗАМЕНА ЛЕЗВИЙ СКРЕБКА



Для оптимальной производительности, лезвия скребка должны быть чистыми, сухими и не иметь повреждений. Если они повреждены, замените их.

1. Отвинтите ручку (B2), чтобы извлечь скребок.
2. Отвинтите левую и правую ручку, чтобы ослабить переднюю скобу, установите переднюю лопасть.
3. Отключите фиксаторы (B4) и снимите заднюю скобу, установите заднюю вставку скребка.
4. Установите лезвия скребка в порядке, обратном снятию.
5. Установите скребок и поверните ручку (B2).

ИНФОРМАЦИЯ НА СВЕТОДИОДНОМ ДИСПЛЕЕ

STOP **Машина не двигается и щетка не работает, вакуумный двигатель может работать**

00012.3 **Дополнительное время работы драйвера 12.3 часа**

L0-18 **Напряжение аккумуляторов ниже 18V**

U-25.5 **Напряжение аккумуляторов 25.5V**

ERR-01 **Скребок выпадает перед поворотом машины**

ИНФОРМАЦИЯ ИНДИКАТОРА ОШИБОК ДВИГАТЕЛЯ

ПРИМЕР КОДА МИГАНИЯ СВЕТОДИОДНОГО ДИСПЛЕЯ, **aa aaaa** означает, светодиод мигает 2 раза, после нескольких секунд LED светодиод мигает 4 раза.

При нормальной работе светодиод всегда горит.

КОДЫ МИГАНИЯ СВЕТОДИОДА		ОПИСАНИЕ
1.1	aa	Перегрев >92°, двигатель перегружен
1.2	aaa	Неисправность ускорителя
1.3	aaaa	Неисправность ограничителя скорости потенциометра
1.4	aaaaa	Неисправность понижения напряжения
1.5	aaaaaa	Неисправность перенапряжения
2.1	aa a	Ошибка при открытии силового привода главного контактора
2.2	aa aa	Сцепление главного контактора
2.3	aa aaa	Неисправность главного контактора, неисправность электрической катушки тормоза
2.4	aa aaaa	Ошибка при закрытии силового привода главного контактора
3.1	aaa a	Неисправность ограничителя скорости потенциометра
3.2	aaa aa	Неисправность тормозной активации
3.4	aaa aaaa	Неисправность отключения тормоза
3.5	aaa aaaaa	HPD неисправность (неправильное регулирование ограничителя скорости потенциометра)
4.1	aaaa a	Короткое замыкание двигателя
4.2	aaaa aa	Неправильное напряжение двигателя/короткое замыкание в двигателе
4.3	aaaa aaa	EEPROM неисправность
4.4	aaaa aaaa	Короткое замыкание в двигателе/ошибка EEPROM

Параметр

Модель	AS710R
Длина/ширина/высота машины	1580*760*1230
Объем бака чистой воды	120Л
Объем бака грязной воды	120Л
Диаметр задних колес	300мм
Мощность двигателя щетки	2х300Вт
Мощность вакуумного двигателя	500Вт
Мощность мотора привода	500Вт
Максимальная скорость движения	6км/ч
Уровень шума	69дБ(А)
Длина/ширина/высота аккумуляторов(стандартно)	4х245Ан(20часов)
Спецификации аккумуляторов	241*168*300
Работоспособность до	1800мм Н ₂ O
Производительность	4413м ³ /ч
Ширина скребка	940мм
Диаметр щетки	2х355мм
Количество оборотов в минуту щетки	204об/мин
Зарядное устройство (стандартно)	24В 25А
Вес машины	225кг
Вес машины (брутто)	400кг
Спецификация картонной коробки	1730*810*1410
Спецификация USB зарядки	5V, 0.8A
Угол наклона	10%

УСТРАНЕНИЕ НЕПОЛАДОК

Неполадка	Возможная причина	Способ исправления
Машина не работает, Экран светодиода (E1) не включается	Отключен соединитель аккумулятора	Подсоедините.
	Аккумулятор полностью разряжен	Зарядите аккумулятор
Машина не работает, свет индикатора (E11) горит красным	Аккумулятор разряжен	Зарядите аккумулятор
Машина не двигается вперед или назад	PCB или клавиатура сломаны	Замените PCB или клавиатуру
	Кнопка аварийной остановки(A15) не отпущена	Поверните и отпустите
	Не активирован переключатель ограничений сидения.	Сядьте на сиденье машины
	Скребок не поднят при движении назад, светодиодный (E1) дисплей отображает ошибку ERR-01	Перед тем как ехать назад необходимо поднять скребок
Мотор щетки не работает, не включается свет индикатора	PCB или клавиатура сломаны	Замените PCB или клавиатуру
	Двигатель перегружен	Используйте менее агрессивные щетки для пола, выполните сброс автоматического выключателя
	Другие материалы препятствуют вращению щетки	Очистите щетки
Мотор привода не работает	Горит индикатор ошибки (E4)	Обратитесь к ИНФОРМАЦИИ ОБ ОШИБКАХ
	Двигатель драйвера перегружен	Проверьте мотор привода, выполните сброс автоматического выключателя
Вакуумная турбина не работает	Бак грязной воды переполнен, горит (E2) красный свет	Освободите бак
	Вакуумная турбина не работает	Проверьте вакуумную турбину, выполните сброс автоматического выключателя
	PCB или клавиатура сломаны	Замените PCB или клавиатуру
Плохой сбор воды	Бак грязной воды заполнен, горит (E2) красный свет	Освободите бак для утилизации
	Шланг отсоединился от скребка	Подсоедините заново
	Вакуумный шланг забился	Очистите или проверьте
	Скребок загрязнен или лезвия скребка повреждены	Очистите и проверьте скребка
	Крышка бака грязной воды (A2) не закрыта должным образом или повреждена прокладка	Закройте крышку должным образом или замените прокладку

Плохой поток воды	Фильтр (D3) загрязнен,	Очистите фильтр
	Нет воды в баке, горит (E10) красный свет	Наполните водой
	Переключатель воды (D2) указывает “0”	Откройте переключатель воды
	Грязный раствор	Очистите раствор
Скребок оставляет следы на полу	В скребок попал мусор	Удалите мусор
	Лезвия скребка износились, потрескались или порвались	Замените лезвия скребка
Машина не тормозит	Не активируется тормоз	Тормозная скоба засорена



МЕРКИ ЗА БЕЗОПАСНОСТ

Този уред е предназначен за промишлена употреба. Конструирани са за използване в закрити помещения и не е подходящ за каквито и да е други цели. Използвайте само с препоръчани аксесоари.

Всеки оператор трябва да прочете, разбере и спазва следните мерки за безопасност.

1) НЕ ИЗПОЛЗВАЙТЕ УРЕДА:

- Освен ако не сте обучен или упълномощен за целта.
- Освен ако не сте прочели или разбрали ръководството на потребителя.
- В зони, където лесно би могъл да възникне пожар или експлозия.
- Ако уредът не е в годно за ползване състояние.
- На открито.

2) ПРЕДИ ДА ИЗПОЛЗВАТЕ УРЕДА:

- Уверете се, че всички предпазни устройства са на мястото си и функционират правилно.

3) ПО ВРЕМЕ НА ЕКСПЛОАТАЦИЯ:

- Движете се бавно по наклонени или хлъзгави повърхности.
- Спазвайте указанията за безопасност.
- Бъдете много внимателни при използване на машината на заден ход.
- Съобщавайте за повредите и ги отстранявайте, преди да използвате уреда.

4) ПРЕДИ ДА ПРИБЕРЕТЕ ИЛИ ОБСЛУЖИТЕ МАШИНАТА:

- Никога не паркирайте машината по наклон.
- Изключете я.

5) ПО ВРЕМЕ НА ОБСЛУЖВАНЕ:

- Прочетете ръководство за употреба внимателно преди експлоатация или преди да обслужите машината.
- Използвайте доставени или одобрени от производителя резервни части.
- Използвайте подходящ крик или подежник, за да повдигнете машината.
- Свалете акумулатора, преди да работите по уреда.
- Носете ръкавици при боравене с акумулаторите или съответните кабели.
- Избягвайте движещите се части. Не носете широки дрехи, докато обслужвате машината.

6) ПРЕДПАЗНИ УСТРОЙСТВА

- Бутон за аварийно спиране (A15)
При натискане на бутона за аварийно спиране машината спира внезапно, всички функции биват прекратени и дисплеят на контролния (A13) панел не свети.
- Бутон за безопасност (A1).

Изключва задвижващия мотор със закъснение от 0.5 секунди, ако операторът напусне шофьорското място по време на работа или движение. На светодиодния екран свети STOP.



Акумулаторите отделят водород. Водородът може да причини експлозия или пожар. Пазете далеч от искри и открити пламъци! Препоръчително е преди зареждане да натиснете бутона (C2) за отваряне на контейнера за мръсна вода.



Леснозапалимите вещества могат да причинят пожар или експлозия. Не използвайте запалими вещества в резервоарите.



Леснозапалимите материали, както и реактивните метали могат да предизвикат експлозия или пожар. Не докосвайте с ръка.



ВНИМАНИЕ Предупреждава за потенциален риск от нараняване или опасна ситуация, застрашаваща живота на оператора.



БЕЛЕЖКА Показва информация и напомня за полезни функции.

МОНТАЖ И НАСТРОЙКА НА МАШИНАТА

РАЗОПАКОВАНЕ НА МАШИНАТА

Не забравяйте да огледате кашона за щети. Ако има щети, незабавно информирайте превозвача. Проверете съдържанието на пакета и се уверете, че всички изброени елементи са налице:

1. Машина
2. Комплект гумени крайници
3. Комплект четки(x2)
4. Ръководство на потребителя
5. Зарядно устройство за акумулатора (ако е включено в комплекта)
6. Акумулатори (x4) (ако са включени в комплекта)
7. Свързващ кабел за зарядното на акумулатора (ако е включен в комплекта)
8. Предупредителна лампа (ако е включена в комплекта)
9. Скоба на бронята (ако е включена в комплекта)

СВЪРЗВАНЕ НА АКУМУЛАТОРИТЕ

1. Изключете контактния ключ (E5).
2. Отворете седалката (A1), бутнете плъзгача (C2) и отворете контейнера за мръсна вода (A3) В случай, че акумулаторите не са включени в комплекта: Снабдете се с акумулатори, които отговарят на изискванията.

След като изберете акумулаторите, моля завъртете превключвателя, намиращ се на гърба на контролното табло, в режим WET (течност) или GEL (гел), както е показано на схемата по-долу.

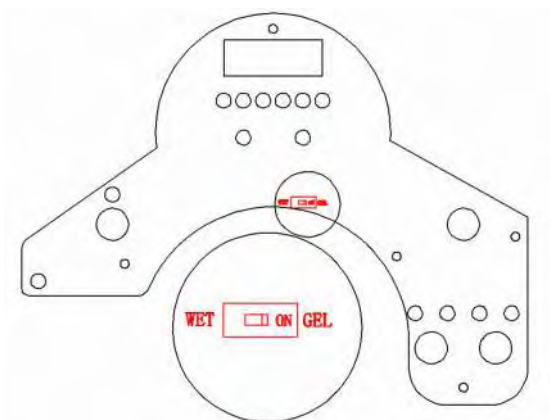

WET	ТЕЧНОСТ
ON	ВКЛЮЧЕНО
GEL	ГЕЛ

- Внимателно поставете четирите акумулатора в отделението, както е показано на схемата по-долу. Поставете скобата пред четирите акумулатора.
- Свържете кабелите на акумулатора към съответните терминали, следвайки указаната с числа последователност на схемата по-долу.

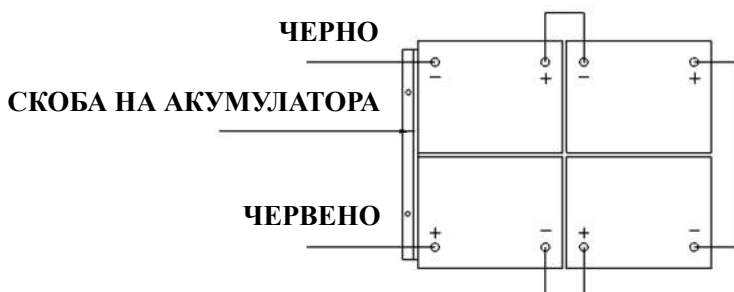

- Нанесете защитно покритие или спрей върху клемите на кабелите, за да предотвратите корозиране на акумулатора.
- Затворете контейнера за мръсна вода и върнете седалката на мястото и.



Уверете се, че контейнера за мръсна вода е празен, преди да го обърнете.



Не изпускайте акумулаторите в отделението. Но поставяйте метал върху акумулаторите.



Никога не свързвайте + към +, или - към -, нито + към - със само един акумулатор, при демонтаж или монтаж на акумулаторите.

МОНТАЖ НА МАШИНАТА

ПРОВЕРКИ ПРЕДИ ЕКСПЛОАТАЦИЯ

1. Почистете или забършете с парцал повърхността на уреда.
2. Проверете индикатора на акумулатора, за да се уверите, че акумулаторите са напълно заредени. (виж ЗАРЕЖДАНЕ НА АКУМУЛАТОРА)
3. Проверете дали четката/подложката е правилно монтирана.
4. Проверете дали гуменият накрайник е монтиран правилно.
5. Проверете дали контролерът за скоростта (A9) работи нормално.
6. Уверете се, че контейнерът за мръсна вода е празен. Ако не е, източете го.
7. Уверете се, че индикаторът за нивото на почистващия разтвор (E10) не е включен. Ако е включен, напълнете резервоара за почистващия разтвор.
8. Проверете дали водният клапан (D2) не показва "0".

МОНТАЖ НА ВОДАЧА НА ПОДЛОЖКАТА ИЛИ ЧЕТКАТА

1. Уверете се, че машината е изключена (E5).
2. Вдигнете главата на четката (A7) от пода, като натиснете предната част на крачния педал (A10) отляво на машината.
3. Поставете четките (A8) под отсека на задвижващия мотор.
4. Свалете главата на четката (A7), като натиснете задната част на крачния педал (A10). Седнете зад волана и включете четките от ключа (E3). Натиснете леко педала за задвижване (C6), при което четките ще се позиционират автоматично. Ако настройката не може да бъде направена успешно от първия път, изключете четките от ключа (E3) и започнете инсталирането на четките отначало.

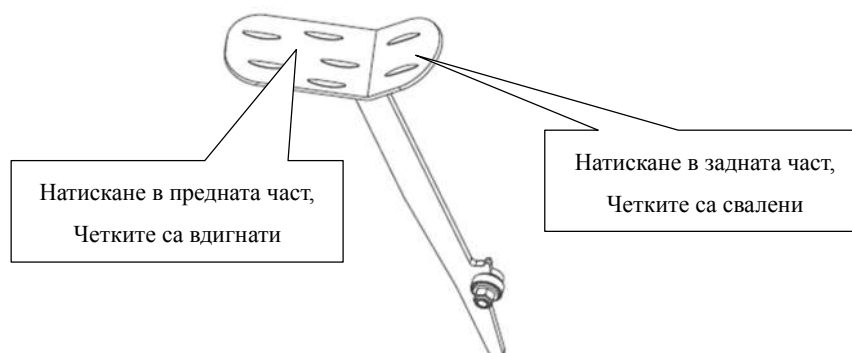

5. Регулирайте гайката (A6), така че са е поставена правилно.



Никога не започвайте работа, ако четката/подложката не е правилно монтирана.



При почистване или подмяна на четките, трябва да повдигнете главата на четката и да завъртите бързо от обратна посока към "работа" посока бързо. Посоките на двете четки се разминават.

МОНТАЖ И НАСТРОЙКА НА ГУМЕНИЯ НАКРАЙНИК

1. Уверете се, че машината е изключена (E5).

2. Завъртете лоста за повдигане на гумения накрайник (C5), за да свалите конзолата на гумения накрайник на пода.
3. Разхлабете двата държача (B2) на гумения накрайник и го плъзнете в жлебовете от задната страна на конзолата.
4. Затегнете държачите (B2) здраво.
5. Вкарайте маркуча на прахосмукачката (B3) в смукателната тръба на гумения накрайник.
6. Регулирайте гайката (B1), така че да е на правилното място при засмукване.

ПЪЛНЕНЕ НА РЕЗЕРВОАРА ЗА ПОЧИСТВАЩ РАЗТВОР

1. Той може да се напълни и с вода - използвайте маркуча под седалката на шофьора (C4).
2. Не препълвайте резервоара за почистващи разтвор. Оставете поне 5 см до ръба на резервоара.
3. Температурата на водата не бива да превишава 40°C.



Използвайте само слабо-пенливи у незапалими препарати, подходящи за използване в машини за мокро почистване с шофьор.



Всеки път, когато се налага да напълните резервоара за почистващ разтвор, източвайте и почиствайте също и контейнера за мръсна вода, като махнете тапата на дренажния маркуч (C1). След всяка употреба развийте капачката за източване (D1), за да се изпразните резервоара за разтвора.

ПРОВЕРКА НА КОНТРОЛЕРА НА СКОРОСТТА

1. Заемете шофьорското място (A1) на машината.
2. Включете контактния ключ (E5).
3. Натиснете леко задвижващия педал (C6), за да започне да се движи машината и го отпуснете, за да проверите дали тя ще спре.
4. С цел по-голяма безопасност при първото използване на машината е добре да натиснете бутона за аварийно спиране (A15), за да предизвикате внезапно спиране на машината и да проверите дали бутонът работи. Освободете го чрез завъртане.
5. Ако индикаторът на задвижващия мотор (E4) е включен, бъдете внимателни. Виж **ИНФОРМАЦИЯ ЗА ГРЕШКИ**



Наклонът в посоката на движение не трябва да надвишава (10)%.



Спирачката на задвижващия мотор е активна, когато машината функционира нормално, а именно - скобата на спирачката е близо до основния корпус на мотора. По време на опаковане/разопаковане на машината, грешка или други специфични обстоятелства скобата на спирачката трябва да се извади и се блокира с шайба, така че машината да може да се бута на ръка.

ЕКСПЛОАТАЦИЯ НА МАШИНАТА



Не работете с машината, освен ако имате професионална подготовка.. Преди да ползвате машината, следва да сте прочели и разбрали това ръководство.

1. Докато машината работи, трябва да седите на шофьорското място.
2. Спуснете гумения накрайник към пода.



Не забравяйте да повдигнете гумения накрайник, преди машината да задвижите машината назад, в противен случай тя ще спре и светодиодният екран ще изпише ERR-01.

3. Свалете главата на четката към пода.



Препоръчително е да изключите мотора на четката, преди да я вдигнете, за да се избегне изливането на вода. Най-добре вдигнете главата на четката, преди да задвижите машината назад. Не оставяйте четките да почистват прекалено дълго на едно и също място, тъй като това може да повреди повърхността.

4. Включете контактния ключ.(E5)
5. Натиснете бутона за включване на мотора на четката.(E3)
6. Натиснете бавно педала за задвижване (C6) и завъртете волана (A14), за да се придвижите напред. Скоростта се контролира от въртящ се бутон (E6): чрез завъртане на ляво скоростта намалява и се увеличава чрез завъртане на дясно. За да включите на задна скорост, можете да натиснете ключа (E7).
7. Регулирайте потока на разтвора посредством натискане на бутона за регулиране на количеството разтвор/вода. (D5)
8. Стига да включите контактния ключ (E5), можете да заредите мобилния си телефон чрез USB интерфейса за зареждане (A11).
9. Можете да натиснете клаксона (E9) с предупредителна цел, в случай че се натъкнете на множество хора или тълпа.



Когато индикаторът за акумулатора мига в червено, незабавно спрете работа, противното ще доведе до повреда на акумулаторите. Заредете акумулаторите.



Редовно проверявайте прозрачната тръба (C7). Ако разтворът в резервоара свърши, изключете четката и подаването на разтвор от съответните им бутони и вдигнете главата на четката. Гуменият накрайник трябва да остане свален, докато съберете цялата мръсна вода с прахосмукачката.



Проверявайте редовно филтъра (D3) и го почиствайте, като развиете прозрачния капак.



Ако гуменият накрайник оставя следи по пода, вдигнете го и избършете перата с влажна кърпа.



Не използвайте пръстите си, за да избършете или отстраните замърсявания от перата, тъй като това може да доведе до наранявания.



Двата мотора на четките/моторът на прахосмукачката / задвижващият мотор / контролният модул са оборудвани със защита от претоварване (F3), която ги предпазва. Ако защитата се включи, тя трябва веднага да се нулира. Най-напред трябва да се установи причината за сработване на защитата. За целта оставете мотора да се охлади, преди да нулирате бушона.

ЗАРЕЖДАНЕ НА АКУМУЛАТОРА



Моля, използвайте одобрени зарядни устройства за акумулаторите, в случай че машината не е оборудвана с вградено зарядно.



За оптимална работа на машината акумулаторите винаги трябва да са напълно заредени. Не ги оставяйте разреждени за дълго време.



По време на зареждане не забравяйте да оставите прозрачния капак отворен. Заредете батериите, когато индикаторът (E11) светне в червено.

1. Зареждайте акумулаторите в добре проветрено помещение.
2. Изключете машината (E5).
3. Включете одобреното зарядно устройство в заземен контакт. Отворете прозрачния капак (A9) и включете кабела на зарядното в жака на машината (F1).
4. Зареждането започва автоматично.
5. Проверете дали акумулаторите са заредени. Индикаторът за зареждане (F2) е зелен.
6. Когато зареждането приключи, най-напред изключете зарядното от мрежовия контакт, а след това и от машината.
7. Приберете кабела за зарядното в специалното отделение (C3).



Проверявайте дали клемите на акумулатора са износени или хлабави. Подменете ги, ако това е нужно.



Не използвайте уреда по време на зареждане.

Настройка на метод на зареждане и режим на зарядното устройство

Не променяйте настройките на зарядното, освен ако имате професионална подготовка.

ДЖЪМПЕР: SW1 (САМО ЗА)

DP1	DP2	КРИВА НА ЗАРЕЖДАНЕ
-----	-----	--------------------

ON	OFF	IUIa-ACD за Оловно-кисели (мокри) акумулатори
OFF	OFF	IUIa-GEL за Гел акумулатори на Exide-Sonnenschein
OFF	ON	IUU0-GEL за акумулатори HAZE Gel и AGM на други производители
ON	ON	IUIUa-AGM за акумулатори Discover AGM

СЪХРАНЕНИЕ НА УРЕДА

Ако не възнамерявате да използвате машината за повече от 30 дни, спазвайте следните указания:

1. Изпълнете процедурите за поддръжка "След всяко ползване". (Виж глава Поддръжка)
2. Вдигнете четката и гумения накрайник.
3. Съхранявайте уреда на чисто и сухо място върху повърхност без наклон. Ако съхраняване на място, което може да достигне минусови температури, не забравяйте източите всички течности от машината преди съхранение. Каквито и да е щети, причинени от замръзване, не се покриват от гаранцията.

ПОДДРЪЖКА



Процедурите по техническо обслужване трябва да се извършват при изключена машина и изключен кабел за зареждане на акумулатора.



Всички процедури по поддръжката трябва да се извършват от квалифициран персонал, или оторизиран Сервизен център. Това ръководство описва само най-обща поддръжка. За допълнителни процедури по поддръжка, обърнете се към местния Сервизен център.

ПЛАНОВО ТЕХНИЧЕСКО ОБСЛУЖВАНЕ

Процедура	След всяко ползване	Седмично	На всеки шест месеца	Годишно
Зареждане на акумулатора				
Почистване на гумения накрайник				
Почистване на четката/подложката				
Почистване на резервоарите и решетката на прахосмукачката, заедно с поплавъка. Проверка на уплътнението на капака.				
Проверка и подмяна на				

перата на гумения накрайник				
Почистване на филтъра за мръсна вода				
Почистване на филтъра на тръбата за почистващия разтвор				
Проверка и затягане на винта и гайката			(1)	
смазване на ротационните детайли			(1)	
Проверка или подмяна на карбоновата четка на мотора на водача на четката/подложката				(2)
Проверка или подмяна на карбоновата четка на мотора на прахосмукачката				(2)
Проверка или подмяна на задвижващия мотор				(2)

(1) И след първите 8 часа работа.

(2) Тази процедура по поддръжката трябва да се извърши от оторизиран Сервизен център.

ПОЧИСТВАНЕ НА ГУМЕННИЯ НАКРАЙНИК И ПОДМЯНА НА ПЕРАТА



За оптимални резултати, перата на чистачката трябва да са чисти, сухи и здрави. Ако са повредени, сменете ги.

1. Развийте държачите (B2), за да демонтирате гумения накрайник.
2. Развийте левия и десния държач, за да освободите предната скоба, подменете предното перо.
3. Освободете държачите (B4) и демонтирайте задната скоба, сменете задното перо.
4. Монтирайте перата в обратен на гореописания ред.
5. Поставете гумения накрайник, за да затегнете държачите (B2).

ИНФОРМАЦИЯ ЗА СЪОБЩЕНИЯТА НА СВЕТОДИОДНИЯ ЕКРАН

STOP	Машината не се движи, четката не работи, моторът на прахосмукачката не се включва
00012.3	Максимално допустимото време за работа на машината е 12.3 часа
L0-18	Напрежението на акумулаторите е под 18V
U-25.5	Напрежението на акумулаторите е 25.5V
ERR-01	Премахнете гумения накрайник, преди да включите задна скорост

ИНФОРМАЦИЯ ЗА ИНДИКАТОРА ЗА ГРЕШКИ НА ЗАДВИЖВАЩИЯ МОТОР

ПРИМЕРИ ЗА СВЕТОДИОДНИ КОДОВЕ, $\alpha\alpha\alpha\alpha\alpha$ означава: светодиодът мига 2 пъти, след няколко секунди мига 4 пъти

При нормални условия на работа светодиодът винаги свети при

ПРИМЕРИ ЗА СВЕТОДИОДНИ КОДОВЕ		ОПИСАНИЕ
1.1	$\alpha\alpha$	Прегряване > 92 °, претоварване на двигателя
1.2	$\alpha\alpha\alpha$	Неизправност на педала за газта
1.3	$\alpha\alpha\alpha\alpha$	Неизправност на потенциометъра на ограничителя на скоростта
1.4	$\alpha\alpha\alpha\alpha\alpha$	Недостатъчно напрежение
1.5	$\alpha\alpha\alpha\alpha\alpha\alpha$	Твърде високо напрежение
2.1	$\alpha\alpha\alpha$	Недостатъчно отваряне на водещия контактор на задвижване
2.2	$\alpha\alpha\alpha\alpha$	Връзка на водещия контактор
2.3	$\alpha\alpha\alpha\alpha\alpha$	Неизправност на водещия контактор, повредена електрическа бобина
2.4	$\alpha\alpha\alpha\alpha\alpha\alpha$	Недостатъчно затваряне на водещия контактор на задвижване
3.1	$\alpha\alpha\alpha\alpha\alpha$	Неизправност на потенциометъра на педала за газта
3.2	$\alpha\alpha\alpha\alpha\alpha\alpha$	Неизправност при активиране на спирачката
3.4	$\alpha\alpha\alpha\alpha\alpha\alpha\alpha$	Неизправност при деактивиране на спирачката
3.5	$\alpha\alpha\alpha\alpha\alpha\alpha\alpha\alpha$	Неизправност на устройство с висока точност (неправилно регулиране на потенциометъра на педала за газта)
4.1	$\alpha\alpha\alpha\alpha\alpha\alpha\alpha$	Късо съединение в мотора
4.2	$\alpha\alpha\alpha\alpha\alpha\alpha\alpha\alpha$	Неправилно напрежение в мотора/ късо съединение в мотора
4.3	$\alpha\alpha\alpha\alpha\alpha\alpha\alpha\alpha\alpha$	неизправност EEPROM
4.4	$\alpha\alpha\alpha\alpha\alpha\alpha\alpha\alpha\alpha\alpha$	Късо съединение в мотора/EEPROM грешка

Параметри

Модел	AS710R
Дължина/широчина/височина на машината	1580*760*1230
Обем на резервоара за почистващ разтвор	120L
Обем на контейнера за мръсна вода	120L
Диаметър на задните колела	300MM
Мощност на мотора на четката	2x300W
Мощност на мотора на прахосмукачката	500W
Мощност на задвижващия мотор	500W
Максимална скорост на движение	6km/h
Ниво на шум	69dB(A)
Дължина/широчина/височина на акумулаторите (стандартни)	4x245AH(20часа)
Размери на акумулаторите	241*168*300
Работен капацитет, до	1800mm H ₂ O
Капацитет на почистване	4413 кв.м./h
Ширина на гумения накрайник	940MM
Диаметър на четката	2x355MM
Обороти на четката	204 оборота/мин
Зарядно устройство (стандартно)	24V 25A
Тегло на машината	225KG
Тегло на машината (бруто)	400KG
Размери на опаковката	1730*810*1410
Спецификации на USB зарядното	5V, 0.8A
Наклон	10%

ОТСТРАНЯВАНЕ НА НЕИЗПРАВНОСТИ

Проблем	Възможна причина	Решение
Машината не работи, светодиодният екран (E1) не се включва	Конекторът на акумулаторите не е свързан	Свържете го.
	Акумулаторите са напълно разредени.	Заредете акумулаторите
Машината не работи, светлинният индикатор (E11) свети в червено	Акумулаторите са разредени	Заредете акумулаторите
Машината не се движи напред или назад	Контролният модул или клавиатурата са повредени	Сменете контролния модул или клавиатурата
	Бутонът за аварийно спиране (A15) не се освобождава	Завъртете и освободете
	Бушона за ограничение на шофьорското място не се активира	Заемете шофьорското място
	Гуменият накрайник не е вдигнат при включване на задна скорост, светодиодният екран (E1) изписва ERR-01	Преди да включите на задна скорост, вдигнете гумения накрайник
Моторът на четката не работи, светлинният индикатор не се включва	Контролният модул или клавиатурата са повредени	Сменете контролния модул или клавиатурата
	Моторът е претоварен	Използвайте по-малко агресивни четки, подходящи за почистваната повърхност, нулирайте бушона
	Има чужди тела, които пречат на четката да се върти	Почистете главината на мотора
Задвижващият мотор не работи	Индикаторът за грешка (E4) свети	Виж ИНФОРМАЦИЯ ЗА ГРЕШКИ
	Задвижващият мотор е претоварен	Проверете задвижващия мотор, нулирайте бушона
Моторът на прахосмукачката не работи.	Контейнерът за мръсна вода е пълен, индикаторът (E2) свети в червено	Източете контейнера за мръсна вода
	Моторът на прахосмукачката е претоварен	Проверете мотора на прахосмукачката, нулирайте бушона
	Контролният модул или клавиатурата са повредени	Сменете контролния модул или клавиатурата
Засмукването на мръсна вода е недостатъчно	Контейнерът за мръсна вода е пълен, индикаторът (E2) свети в червено	Източете контейнера за мръсна вода
	Маркучът се е изхлузил от гумения накрайник	Свържете го
	Накрайникът на прахосмукачката е задръстен	Проверете и почистете

	Гуменият накрайник е мръсен или перата му са износени и повредени	Почистете и проверете гумения накрайник
	Капакът на резервоара (A2) не е добре затворен или уплътнение е повредено	Затворете добре капака или подменете уплътнението
Недостатъчно подаване на почистващ разтвор	Филтърът за разтвора (D3) е мръсен	Почистете филтъра
	Няма разтвор, индикаторът (E10) свети в червено	Напълнете резервоара с разтвор
	Водният клапан (D2) показва "0"	Отворете водния клапан
	Разтворът е замърсен	Изчистете разтвора
Гуменият накрайник оставя следи по пода	Има замърсявания под перата на гумения накрайник	Отстранете замърсяванията
	Перата на чистачката са износени, напукани или скъсани	Подменете перата
Машината не спира	Не се активира спирачката на задвижващия мотор	Скобата на спирачката е блокирана



VARNOSTNI UKREPI

Ta stroj je namenjen za komercialno uporabo. Je izdelan za uporabo v zaprtih prostorih in ni namenjen nobeni drugi uporabi. Uporabljajte ga le s priporočenimi dodatki.

Vsi operaterji morajo prebrati, razumeti in uveljavljati naslednje varnostne ukrepe:

1) NE UPRAVLJAJTE S STROJEM:

- Če niste poučeni in pooblaščen.
- Če niste prebrali in razumeli uporabniških navodil.
- V vnetljivih in eksplozivnih območjih.
- Če niste v primernih operativnih pogojih.
- Na zunanjih površinah.

2) PREDEN UPRAVLJATE S STROJEM:

- Se prepričajte, da so vse varnostne naprave na mestu in pravilno delujejo.

3) KO UPORABLJATE STROJ:

- Se premikajte počasi po vzponih in drsečih površinah.
- Sledite vsem varnostnim vodilom.
- Bodite zelo pozorni, ko boste uporabljali napravo v vzratnem načinu.
- Poročajte in popravite kakršno koli škodo na stroju, preden z njim rokujete.

4) PREDEN ZAPUSTITE ALI SERVISIRATE NAPRAVO:

- Nikoli ne parkirajte stroja na pobočju.
- Ugasnite stroj.

5) KO STROJ SERVISIRATE:

- Preden rokujete ali servisirate stroj, temeljito preberite uporabniška navodila.
- Uporabite proizvajalčeve nadomestne dele ali tiste, ki jih proizvajalec priporoča.
- Uporabite odobreno dvigalko ali dvigalno napravo, za varen dvig stroja.
- Preden spreminjate karkoli, odklopite baterije.
- Uporabite rokavice, ko rokujete z baterijami ali baterijskimi kabli.
- Izogibajte se premičnih delov. Ne oblačite ohlapnih oblačil, ko servisirate stroj.

6) VARNOSTNE NAPRAVE

- Varnostni gumb za zaustavitev(A15)
Stroj se nenadoma ustavi, vključno z vsemi funkcijami in na nadzorni plošči ni viden noben prikaz (A13), ko pritisnete varnostni gumb za zaustavitev.
- Varnostni gumb (A1).
Ugasne pogonski motor z 0.5-sekundnim zamikom, če operater zapusti operaterski sedež med delovanjem ali med premikanjem. LED zaslon prikazuje STOP.



Baterije oddajajo vodik. Eksplozija ali požar sta lahko posledica vodika. Preprečite iskrenje ali odprti ogenj ! Priporočljivo je, da pritisnete gumb (C2) obrnete zbiralno posodo pred polnjenjem.



Vnetljive snovi lahko povzročijo eksplozijo ali požar. Ne uporabljajte vnetljivih snovi v cisternah.



Vnetljive snovi ali reaktivne kovine lahko povzročijo eksplozijo ali požar. Ne dvigujte z roko.



OPOZORILO To kaže na potencialno tveganje poškodbe ali nevarno situacijo s tveganjem smrti za operaterja.



OPOMBA Kaže na opombo, povezano s pomembnim opomnjenjem ali uporabnimi funkcijami.

PRIPRAVA STROJA&NAMESTITEV

RAZPAKIRANJE STROJA

Bodite prepričani in preverite karton za kakršno koli škodo. Poročajte nemudoma vsako poškodbo prevozniku. Preverite vsebino paketa za zagotovitev, da so vključene naslednje postavke:

1. Stroj
2. Sestav strgala
3. sestav krtače(x2)
4. Uporabniška navodila
5. Baterijski polnilec (Če je na voljo)
6. Baterije (x4) (Če so na voljo)
7. Priključni kabel za baterijo in polnilec (Če je na voljo)
8. Opozorilna lučka (Če je na voljo)
9. Nosilec odbijača(Če je na voljo)

POVEZAVE BATERIJ

1. Ugasnite stikalo s ključem (E5).
2. Odprite (A1) sedež, potisnite ploščo (C2) in odprite (A3) polnilno posodo. Če stroj ne vsebuje baterij. Namestite baterije, primerne vašim potrebam. Ko izberete baterije, prosimo izberite način MOKRO ali GEL s pomočjo stikala na zadnji strani konzole, kot je prikazano na spodnji sliki.

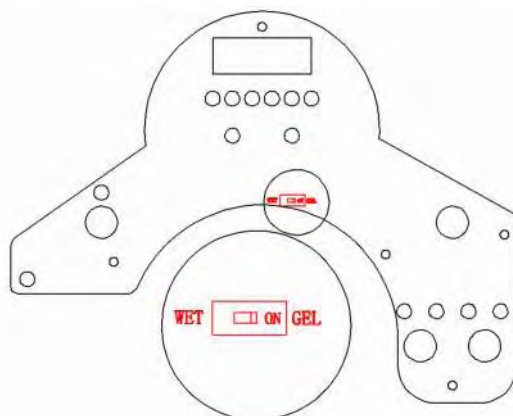

WET	MOKRO
ON	VKLOP
GEL	GEL

- Štiri baterije previdno postavite v prostor, kot je prikazano na sliki spodaj. Postavite elastični trak baterije na sprednjo stran štirih baterij.
- Priključite baterijske kable na mesta, označena, kot kaže spodnja slika.

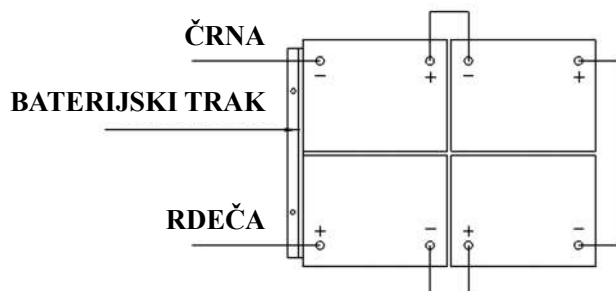

- Nanesite plast ali zaščitni sprej na kableske povezave za preprečevanje korozije baterije.
- Prekrijte zbiralno posodo in sedež.



Prepričajte se, da je zbiralna posoda prazna, ko jo obračate.



Ne mečite baterij v prostor. Ne postavljajte kovin na baterije.



Nikoli ne priključujte + na +, ali - na -, nikoli ne priključujte + na - z enojno baterijo, ko razstavljate ali nameščate baterije.

PRIPRAVA STROJA

TOČKE PREVERJANJA PRED UPRAVLJANJEM

- Površino očistite ali obrišite, da bo čista.
- Preverite kazalnik baterij, da se prepričate, ali so baterije popolnoma napolnjene. (glej POLNJENJE BATERIJ)

3. Preverite, ali je krtača / blazinica pravilno nameščena.
4. Preverite, ali je strgalo pravilno nameščeno.
5. Preverite, ali krmilnik hitrosti (A9) normalno deluje.
6. Prepričajte se, da je zbiralna posoda prazna. Če ni, jo izpraznite.
7. Prepričajte se, da indikator rezervoarja vodne raztopine (E10) ni vključen. Če je, napolnite rezervoar raztopine z vodo (A4).
8. Preverite, da vodni ventil (D2) ne kaže na "0".

NAMESTITEV VODILO BLAZINICE ALI KRTAČE

1. Prepričajte se, da je stroj ugasnjen (E5).
2. Dvignite glavo ščetke (A7) s tal, tako da pohodite nožni pedal (A10) levo od stroja.
3. Namestite ščetke (A8) pod obe vodili pesta motorja.
4. Spustite sestav glave ščetke (A7) tako, da pohodite zadnji del nožnega pedala (A10). In ko sedate na stroju, zaženite stikalo ščetke (E3). Nežno pritisnite pedal vodila (C6), tako bodo ščetke samodejno nameščene. Če namestitve ni mogoče uspešno izvesti v enem poskusu, izklopite stikalo ščetke (E3) in ponastavite položaj po meri za namestitev ščetk.

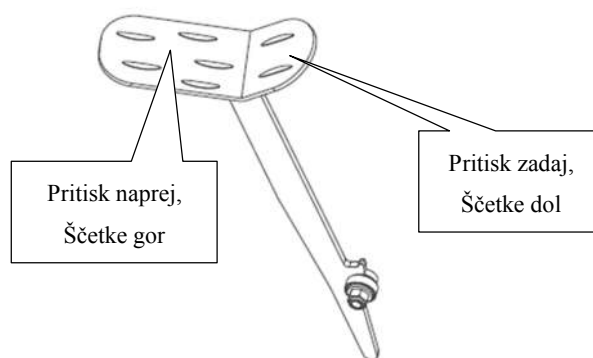

5. Prilagoditev matice (A6) za pravilno delovanje.



Nikoli ne delajte brez brezhibno nameščene krtače/blazinice.



Pri čiščenju ali zamenjavi ščetk, dvignite glavo ščetke in jo hitro zavrtite v nasprotni smeri od "delovne smeri". Obe ščetki sta v obrnjeni v nasprotni smeri.

NAMEŠČANJE IN PRILAGAJANJE STRGALA

1. Prepričajte se, da je stroj ugasnjen (E5).
2. Obrnite ročico dviga strgala (C5) za spustitev nosilca strgala (A5) na tla.
3. Razrahljajte oba gumba (B2) na strgalu in zdrsните strgalo v reže na zadnji strani nosilca strgala.
4. Varno zategnite (B2) gumba.
5. Zavarujte sesalno cev (B3) na pobiralni cevi strgala.
6. Prilagodite matico (B1) za pravilno sesanje.

POLNENJE REZERVOARJA Z RAZTOPINO

4. Lahko ga napolnite z vodo, uporabite cev pod sedežem (C4).
5. Ne prenapolnite rezervoarja z raztopino. Pustite vsaj 5cm prostora od odprtine rezervoarja.
6. Temperatura vode ne sme preseči 40°C.



Uporabljajte samo nizko peno in nevnnetljive detergente, primerne za uporabo na prevoznih strgalnikih.



Vsakič, ko morate napolniti rezervoar z raztopino, zmeraj izpraznite in počistite zbiralno posodo, tako da odstranite zatič drenažne cevi (C1). Po vsaki uporabi, odvijte pokrov drenaže (D1) in izpraznite rezervoar z raztopino.

PREVERJANJE VODILA HITROSTI

1. Usedite se na sedež (A1) stroja.
2. Obrnite stikalo ključa (E5).
3. Za premik nežno pritisnite pedal vodila (C6) in ga sprostite za ustavitev.
4. Za več varnosti je potrebno pritisniti gumb za zaustavitev v sili (A15), da se stroj takoj ustavi in da preverite delovanje gumba, ko stroj prvič uporabljate. Z obratom ga sprostite.
5. Če indikator pogonskega motorja (E4) sveti, bodite pazljivi. Glejte INFORMACIJE O NAPAKI



Naklon v smeri vožnje ne sme presegati (10) %.



Zavora pogonskega motorja je aktivna, ko stroj obratuje običajno, to je takrat, ko je zavora nosilca blizu motorja glavnega dela. Ko je stroj zapakiran / odpakiran ali ko je v okvari oz. v posebnih pogojih, izvlecite nosilec zavore in uporabite podložko za ustavitev, tako da je stroj možno ročno potiskati.

DELOVANJE STROJA

Ne rokujte s strojem, če niste opravili profesionalnega izobraževanja. Prebrali ste in razumeli ta navodila, preden boste rokovali s strojem.

1. Ko rokujete s strojem, morate sedeti na sedežu stroja.
2. Spustite sestav strgala na tla.



Prepričajte se, da dvignete strgalo, preden se stroj premakne nazaj, ali se bo stroj ustavil in LED zaslon bo prikazoval ERR-01.

3. Spustite glavo ščetke na tla.



Preden dvignete ščetko, raje pritisnite gumb za ugasnitev motorja ščetke, da voda ne bo špricala naokoli. Prav tako dvignite glavo ščetke, preden se stroj premika vzvratno. Ščetke naj ne delujejo na enem mestu dlje časa, saj bodo poškodovale tla.

4. Obrnite stikalo ključa.(E5)
5. Obrnite stikalo motorja ščetke.(E3)
6. Počasi pritisnite pedal vodila (C6) in obrnite krmilo (A14) proti naprej. Hitrost je mogoče nadzorovati z izbiro (E6), levo za zmanjšanje hitrosti in desno za povečanje hitrosti. Za vzvratno vožnjo, lahko pritisnete stikalo (E7).
7. Dodajte količino raztopine s pritiskom na gumb za prilagajanje raztopine/vode. (D5)
8. Ko je stikalo ključa v aktivni poziciji (E5), lahko polnite prenosni telefon preko USB vhoda, ki je na voljo (A11).
9. Pritisnete lahko hupo (E9) za opozarjanje v primeru, če naletite na množico ali gnečo.



Ko je indikator baterije rdeč in utripa, prenehajte z uporabo stroja; sicer lahko to poškoduje baterije ali stroj. Ponovno napolnite baterije.



Redno preverite prozorno cev (C7). Če se rezervoar izprazni, izklopite stikalo ščetke, stikalo raztopine in dvignite glavo ščetke. Strgalo naj ostane spuščeno in naj sesa, dokler vsa umazana voda ni posesana.



Redno preverjajte filter (D3) in ga očistite z odvijanjem prozornega pokrova.



Če strgalo pušča črte po tleh, dvignite strgalo s tal in obrišite rezila z vlažno krpo.



Z rezil ne odstranjajte umazanijo s pomočjo prstov, saj lahko pride do poškodbe.



Oba motorja ščetk \sesalni motor \pogonski motor \nadzorno omrežje so opremljeni z zaščito proti obremenitvam (F3), ki jih ščiti pred preobremenitvami. Če se vključi, da ni mogoče takoj ponastaviti. Najprej je potrebno določiti, kaj je povzročilo aktivacijo prekinitve in pustite motor ohladiti, preden ponastavite prekinjevalca.

POLNJENJE BATERIJ



Prosimo, uporabite odobrene polnilce za polnjenje baterij, saj stroj ni opremljen s polnilcem baterij.



Za dobro delovanje stroja, naj bodo baterije zmeraj napolnjene. Naj ne bodo ves čas izpraznjene.



Pri polnjenju stroja se prepričajte, da je prozorni pokrov odprt. Napolnite baterije, ko sveti rdeči indikator (E11).

1. Stroj polnite v dobro prezračenem prostoru.
2. Ugasnite stroj (E5).
3. Priključite odobren polnilec v ozemljeno stensko vtičnico. Odprite prozorni pokrov (A9) in nato priključite polnilni kabel na vtičnico stroja (F1).
4. Polnilec bo samodejno začel polniti baterije.
5. Preverite, ali je polnjenje baterij zaključeno. Indikator polnjenja (F2) bo svetil zeleno.
6. Po zaključku polnjenja, najprej odklopite polnilec s stenske vtičnice in izključite polnilec iz stroja.
7. Polnilni kabel shranite v sedežu spodaj (C3).



Preverite povezave baterije, ali so poškodovane ali vtikači razrahljani. Po potrebi zamenjajte.



Pri polnjenju stroja, ga ne uporabljajte.

Baterijski način nastavljanja metode polnjenja.

Ne nastavljajte polnilca, če nimate profesionalnega izobraževanja.

DIP STIKALO: SW1 (SAMO ZA)

DP1	DP2	POLNILNA KRIVULJA
VKLOP	IZKLOP	IUIa-ACD za svinčene (mokre) baterije
IZKLOP	IZKLOP	IUIa-GEL za gel baterije Exide-Sonnenschein
IZKLOP	VKLOP	IUU0-GEL za HAZE Gel in AGM baterije ostalih proizvajalcev
VKLOP	VKLOP	IUIUa-AGM za Discover AGM baterij

SHRANJEVANJE STROJA

Če stroj ne bo v uporabi več kot 30 dni, prosimo ravnajte po spodnjih navodilih:

1. Sledite proceduram vzdrževanja "Po vsaki uporabi". (Glej poglavje o vzdrževanju).
2. Dvignite krtačo in strgalo.
3. Stroj shranite v čistem, suhem mestu brez naklonov. Če hranite stroj v prostoru, kjer lahko pride do zamrznitve, potem pred shranjevanjem izpraznite vse tekočine. Vsakršna poškodba, ki bi jo povzročila zmrzal, bo razlog za prekinitve garancije.

VZDRŽEVANJE



Vzdrževalne procedure je potrebno izvajati pri ugasnjem stroju in izklopljenem polnilcu baterij.



Vse vzdrževalne procedure mora izvajati kvalificirano osebje, ali pooblaščen servisni center. Ta priročnik opisuje samo najbolj pogosto vzdrževanje. Za dodatne vzdrževalne procedure kontaktirajte vaš lokalni servisni center.

TABELA PREDVIDENEGA VZDRŽEVANJA

Procedura	Po vsaki uporabi	Tedensko	Vsaki šest mesecev	Letno
Polnjenje baterije				
Čiščenje strgala				
Čiščenje ščetke/blazinice				
Očistite rezervoar in sesalno mrežo s plovcem, preverite tesnilo pokrova				
Preverjanje rezila strgala in zamenjava				
Čiščenje obnovitvenega filtra				
Čiščenje filtra cevi raztopine				
Preverba zategnjenosti vijaka in matice			(1)	
Podmazovanje vrtljivih delov			(1)	
Preverba ali zamenjava držala krtače/blazinice, motorne ogljikove krtače				(2)
Preverba ali zamenjava ogljikove krtače motorja sesalnega sistema				(2)
Preverba ali zamenjava pogonskega motorja				(2)

(1) In po vsakih 8 delovnih urah.

(2) To vzdrževalno procedure mora opraviti pooblaščen servisni center.

ČIŠČENJE STRGALA IN ZAMENJAVA REZILA



Za optimalno delovanje, morajo biti rezila strgala čista, suha in nepoškodovana. Če so poškodovana, jih je potrebno zamenjati.

1. Odvijte gumb (B2) za odstranitev strgala.
2. Odvijte levi in desni gumb za sprostitev prednje objemke, zamenjajte prednje rezilo.

3. Sprostite držala (B4) in odstranite zadnjo objemko, zamenjajte zadnje rezilo.
4. Namestite rezila v obratnem vrstnem redu odstranjevanja.
5. Namestite strgalo s privijanjem gumba (B2).

PRIKAZNE INFORMACIJE LED ZASLONA

STOP	Stroj se ne premika in krtača ne dela, sesalni motor deluje
00012.3	Dodatni čas avtonomije stroja je 12,3 ure
L0-18	Voltaža baterij je manjša od 18V
U-25.5	Voltaža baterij je 25.5V
ERR-01	Strgalo vleče navzdol, preden je stroj v vzratnem načinu

SPOROČILA NAPAK INDIKATORJA POGONSKEGA MOTORJA

PRIMER UTRIPANJA LED KODE, aa aaaa pomeni LED utripa 2-krat, po nekaj sekundah LED utripa 4-krat.

LED ob normalnem delovanju zmeraj sveti.

KODE LED UTRIPANJA		OPIS
1.1	aa	Pregrevanje >92°, motor preobremenjen
1.2	aaa	Okvara pospeševalnika
1.3	aaaa	Okvara potenciometra omejevalnika hitrosti
1.4	aaaaa	Okvara podnapetosti
1.5	aaaaaa	Okvara prenapetosti
2.1	aa a	Napaka pri odpiranju glavnega kontaktorskega aktuatorja
2.2	aa aa	Vež glavnega kontaktorja
2.3	aa aaa	Okvara glavnega kontaktorja, pokvarjena električna tuljava
2.4	aa aaaa	Napaka pri zapiranju glavnega kontaktorskega aktuatorja
3.1	aaa a	Okvara potenciometra pospeševalnika
3.2	aaa aa	Okvara aktivacije zavore
3.4	aaa aaaa	Okvara deaktivacije zavore
3.5	aaa aaaaa	HPD okvara (nepravilna regulacija potenciometra pospeševalnika)
4.1	aaaa a	Kratek stik motorja
4.2	aaaa aa	Neppravilna voltaža motorja/kratek stik v motorju
4.3	aaaa aaa	EEPROM okvara
4.4	aaaa aaaa	Kratek stik v motorju/EEPROM napaka

Parametri

Model	AS710R
Dolžina/širina/teža stroja	1580*760*1230
Kapaciteta rezervoarja z raztopino	120L
Kapaciteta zbiralne posode	120L
Premer zadnjih koles	300MM
Moč motorja krtače	2x300W
Moč sesalnega motorja	500W
Moč pogonskega motorja	500W
Največja hitrost pogona	6km/h
Nivo hrupa	69dB(A)
Dolžina/širina/teža baterij (standard)	4x245AH(20hours)
Specifikacije baterij	241*168*300
Delovna kapaciteta, do	1800mm H ₂ O
Čistilna produktivnost	4413sq.m/h
Širina strgala	940MM
Širina krtače	2x355MM
Obrati krtače	204rpm/min
Polnilec (standard)	24V 25A
Teža stroja	225KG
Teža stroja (bruto)	400KG
Specifikacije kartona	1730*810*1410
Specifikacije USB polnilca	5V, 0.8A
Gradient	10%

ODPRAVLJANJE TEŽAV

Težava	Verjeten vzrok	Rešitev
Stroj ne deluje, LED zaslon (E1) se ne vklopi	Konektor baterije je izključen	Priključite.
	Baterije so popolnoma prazne	Napolnite baterije
Stroj ne dela, luč indikatorja (E11) je rdeča	Baterije so popolnoma prazne	Napolnite baterije
Stroj se ne premika naprej ali nazaj	PCB ali ključ sta polomljena	Zamenjajte ploščo PCB ali ključa
	Gumb za zaustavitev v sili (A15) ni sproščen	Obrnite in sprostite
	Stikalo omejitve sedeža ni aktivirano.	Usedite se na sedež stroja
	Strgalo ni dvignjeno v vzratnem načinu, LED zaslon (E1) prikazuje ERR-01	Preden prestavite v vzratno, dvignite strgalo
Motor krtače ne deluje, luč indikatorja se ne prižge	PCB ali ključ sta polomljena	Zamenjajte ploščo PCB ali ključa
	Krovni motor je preobremenjen	Uporabite manj agresivne ščetke, primerne za čiščenje tak, ponastavite prekinjevalca
	Tujki preprečujejo krtači vrtenje	Očistite pesto ščetke
Pogonski motor ne deluje	Indikator napak (E4) sveti	Glejte INFORMACIJE O NAPAKAH
	Pogonski motor je preobremenjen	Preverite pogonski motor, ponastavite prekinjevalca
Motor sesalnega sistema ne deluje	Zbiralna posoda je polna, lučka (E2) sveti rdeče	Izpraznite zbiralno posodo
	Sesalni motor je preobremenjen	Preverite sesalni motor, ponastavite prekinjevalca
	PCB ali ključ sta polomljena	Zamenjajte ploščo PCB ali ključa
Sesanje umazane vode ni zadovoljivo	Zbiralna posoda je polna, lučka (E2) sveti rdeče	Izpraznite zbiralno posodo
	Cev je odklopljena od strgala	Ponovno priključite
	Sesalec je zamašen	Očistite ali preverite
	Strgalo je umazano, ali so rezila obrabljena ali poškodovana.	Očistite in preverite strgalo
	Pokrov rezervoarja (A2) ni pravilno zaprt, ali je tesnilo poškodovano.	Pravilno zaprite pokrov ali zamenjajte tesnilo
Tok raztopine ni zadosten	Filter raztopine (D3) je umazan,	Počistite filter
	Rezervoar z raztopino je prazen, sveti (E10) rdeča lučka	Napolnite z vodo
	Stikalo vode (D2) kaže "0"	Obrnite vodno stikalo
	Raztopina je umazana	Očistite raztopino
Strgalo pušča sledove po tleh	Pod rezili strgala je umazanija	Odstranite umazanijo

	Rezila strgala so obrabljena, prešcipnjena ali strgana	Zamenjajte rezila
Stroj ne zavira	Ne zaganjajte zavore pogonskega motorja	Zavorni nosilec je zadušen



BEZPEČNOSTNÉ OPATRENIA

Tento stroj je určený na komerčné využitie. Je vytvorený na používanie v interiéri a nie je určené na žiadne iné používanie. Používajte len s odporúčaným príslušenstvom.

Všetky obsluhujúce osoby si musia prečítať, porozumieť a dodržiavať nasledujúce bezpečnostné opatrenia.

1) NEPREVÁDZKUJTE STROJ:

- Ak ste neboli vyškolení a nedostali ste povolenie.
- Ak ste neprečítali a neporozumeli používateľskej príručke.
- V horľavom a výbušnom prostredí.
- Ak nie sú zaručené riadne prevádzkové podmienky.
- V exteriéri.

2) PRED PREVÁDZKOVANÍM STROJA:

- Uistite sa, že všetky bezpečnostné zariadenia sú na mieste a riadne fungujú.

3) POČAS POUŽÍVANIA STROJA:

- Po šikmých a klzkých povrchoch sa pohybujte pomaly.
- Dodržiavajte všetky bezpečnostné pokyny.
- Buďte veľmi opatrní, keď so strojom cítate.
- Nahláste a opravte akúkoľvek škodu skôr, ako stroj začnete prevádzkovať.

4) PREDTÝM, AKO ODÍDETE OD STROJA ALEBO PRED SERVISOM:

- Nikdy nezaparkujte stroj na šikmej ploche.
- Vypnite stroj.

5) POČAS SERVISU STROJA:

- Pred spustením alebo servisom stroja si dôkladne prečítajte používateľskú príručku.
- Používajte náhradné diely dodávané alebo povolené výrobcom.
- Na bezpečné nadvihnutie stroja použite schválený zdvihák alebo páku.
- Pred vykonaním prác na stroji odpojte batérie.
- Pri narábaní s batériami alebo káblami batérií noste rukavice.
- Vyhnite sa pohyblivým častiam. Počas servisu stroja nenoste voľné oblečenie.

6) BEZPEČNOSTNÉ ZARIADENIA

- Tlačidlo pre núdzové zastavenie(A15)
Stroj sa náhle zastaví, vrátane všetkých funkcií, a na kontrolnom paneli nie je viditeľný žiadny displej (A13), keď stlačíte tlačidlo pre núdzové zastavenie.
- Bezpečnostné tlačidlo (A1).
Vypne pohonný motor s 0,5 sekundovým oneskorením, ak obsluhujúca osoba opustí sedadlo operátora počas chodu alebo počas pohybu. Na LED obrazovke sa zobrazí STOP.



Batérie vylučujú vodík. Dôsledkom vodíka môže nastať výbuch alebo požiar. Držte ich ďalej od iskier alebo otvorených plameňov! Je doporučené pred nabíjaním stlačiť tlačidlo (C2), aby bola nádrž na špinavú vodu otvorená.



Horľavé materiály môžu spôsobiť výbuch alebo požiar. Nepoužívajte v nádržiach horľavé materiály.



Horľavé materiály alebo reaktívne materiály môžu spôsobiť výbuch alebo požiar. Nedvíhajte rukou.



VAROVANIE Poukazuje na potenciálne riziko zranenia alebo nebezpečnú situáciu s rizikom smrti pre obsluhujúcu osobu.



POZNÁMKA Poukazuje na poznámku týkajúcu sa dôležitej pripomienky alebo užitočných funkcií.

NASTAVENIE A INŠTALÁCIA STROJA

ROZBALENIE STROJA

Skontrolujte baliaci kartón, či nie je poškodený. Okamžite nahláste akékoľvek škody kuriérovi. Skontrolujte obsah balenia, aby ste sa uistili, že sa tam nachádzajú tieto časti:

1. Stroj
2. Stieracia lišta
3. Zostava s kefou (2x)
4. Používateľská príručka
5. Nabíjačka batérie (ak je vo výbave)
6. Batérie (4x) (ak sú vo výbave)
7. Pripájací kábel pre batériu a nabíjačku (ak je vo výbave)
8. Varovná lampa (ak je vo výbave)
9. Držiak nárazníka (ak je vo výbave)

PRIPOJENIE BATÉRIÍ

1. Vypnite kľúčový vypínač (E5).
2. Otočte sedadlo (A1), aby bolo otvorené, potlačte dosku (C2) a otvorte nádrž na špinavú vodu (A3). Ak v stroji nie sú batérie, vložte batérie podľa Vašich požiadaviek. Keď si vyberiete batérie, zvolte si režim VLHKÝ alebo GEL pomocou prepínača na zadnej strane PCB (doske plošných spojov), ako je to zobrazené na obrázku nižšie.

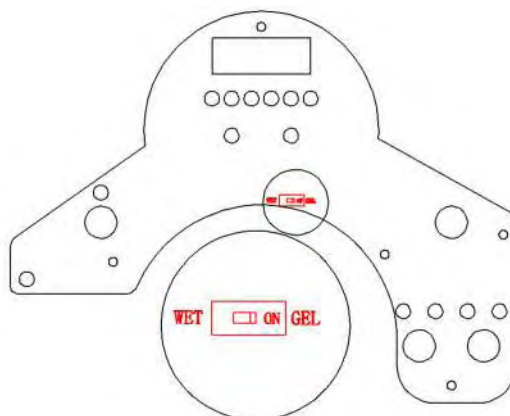

WET	VLHKÝ
ON	ZAP.
GEL	GEL

3. Riadne vložte štyri batérie do priehradky, ako je to na obrázku nižšie. Svorku batérií umiestnite pred tieto štyri batérie.
4. Pripojte káble batérií na miesta v číselnom poradí, ako to vidíte na obrázku nižšie.

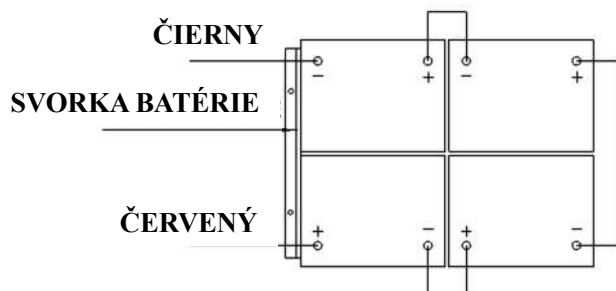

5. Na koncovky káblov aplikujte kryt alebo ochranný sprej, aby ste predišli korózii batérií.
6. Zakryte nádrž na špinavú vodu a sedadlo.



Pri zatvorení sa uistite, že nádrž na špinavú vodu je prázdna.



Batérie do priehradky nehádzte. Nedávajte na batérie kov.



Nikdy nepripájajte + ku + alebo - ku -, nikdy nepripájajte + ku - pri jednoduchej batérií, keď rozoberáte alebo vkladáte batérie.

NASTAVENIE STROJA

KONTROLY PRED PREVÁDZKOU

1. Podlahu, ktorú sa chystáte čistiť, pozametajte alebo z nej utrite prach.
2. Skontrolujte merač batérií, aby ste sa uistili, že batérie sú plne nabité. (viď NABÍJANIE BATÉRIÍ)

3. Skontrolujte, či je kefa / mop riadne pripevnená.
4. Skontrolujte, či je stieracia lišta riadne pripevnená.
5. Skontrolujte, či ovládač rýchlosti (A9) funguje normálne.
6. Uistite sa, že nádrž na špinavú vodu je prázdna. Ak nie, vylejte ju.
7. Uistite sa, že indikátor roztoku v nádrži na vodu nie je zapnutý. Ak je zapnutý, naplňte nádrž na roztok vodou (A4).
8. Skontrolujte, či vodný ventil (D2) neukazuje "0".

NAMONTOVANIE POHÁŇAČA MOPU ALEBO KEFY

1. Uistite sa, že stroj je vypnutý (E5).
2. Nadvihnite hlavu kefy (A7) tak, že stúpnete na predný nožný pedál (A10) na ľavej strane stroja.
3. Dajte kefy (A8) pod oba poháňače osi motora.
4. Posuňte dole sústavu hlavy kefy (A7) tak, že stúpnete na zadný nožný pedál (A10). V sede na stroji zapnite spínač pre kefu (E3). Jemne stlačte pohonný pedál (C6) a kefy sa automaticky nainštalujú. Ak inštaláciu neviete úspešne vykonať na prvýkrát, vypnite spínač pre kefu (E3) a znova nastavte požadovanú pozíciu na inštalovanie kief.

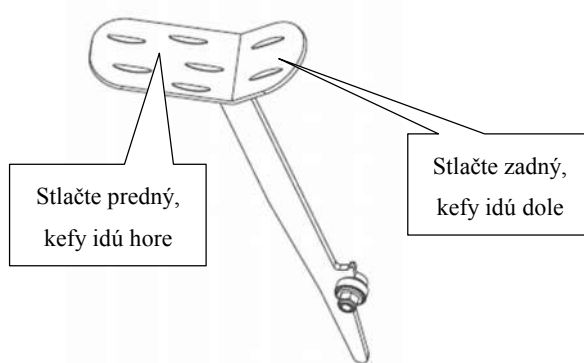

5. Nastavenie matice (A6) na riadny priestor pre prácu.



Nikdy nepracujte tak, že ste kefu/mop nenainštalovali dôkladne.



Pri čistení alebo výmene kief musíte nadvihnúť hlavu kefy a rýchlo otočiť do opačného smeru oproti smeru "práce". Dve kefy sa pohybujú v opačných smeroch.

INŠTALOVANIE A NASTAVENIE STIERACEJ LIŠTY

1. Uistite sa, že stroj je vypnutý (E5).
2. Otočte zdvíhacou pákou na lištu (C5), aby ste položili držiak lišty (A5) na zem.
3. Uvoľnite dve otočné skrutky (B2) na lište a posuňte lištu do drážok na zadnej strane držiaka lišty.
4. Skrutky (B2) pevne zatiahnite.
5. Pripevnite saciu hadicu (B3) na zbernú trubicu lišty.
6. Nastavenie matice (B1) na riadny priestor pre satie.

NAPLNENIE NÁDRŽE NA ROZTOK

7. Môžete ho naplniť vodou pomocou hadice pod sedadlom (C4).
8. Nádrž na roztok neprepĺňajte. Od otvoru nádrže nechajte prázdných aspoň 5 cm.
9. Teplota vody nesmie presiahnuť 40°C.



Používajte len nízko penivé a nehorľavé čistiace prostriedky vhodné na použitie do čističov podláh.



Za každým, keď potrebujete naplniť nádrž na roztok, vždy vyprázdňte a vyčistite nádrž na špinavú vodu tak, že vytiahnete zátku hadice na odvod vody. Po každom použití odskrutkujte vypúšťací uzáver (D1) na vypustenie nádrže na roztok.

KONTROLA OVLÁDAČA RÝCHLOSTI

1. Sadnite si na sedadlo (A1) stroja.
2. Zapnite kľúčový vypínač (E5).
3. Zľahka stlačte pohonný pedál (C6) pre pohyb a uvoľnite ho pre kontrolu spätného chodu alebo zastavenia stroja.
4. Pre väčšiu bezpečnosť potrebujete skontrolovať Tlačidlo núdzového zastavenia (A15), ktoré hneď zastaví stroj, skontrolujte, či toto tlačidlo funguje, keď stroj používate po prvýkrát. Uvoľnite ho otočením.
5. Ak sa indikátor chyby pohonu motora (E4) zapne, musíte tomu venovať viac pozornosti. vid' INFORMÁCIE O CHYBÁCH



Prevýšenie v smere jazdy nesmie presiahnuť (10) %.



Brzda pohonu motora je aktívna, keď je stroj normálne v chode, to znamená, že svorka brzdy je blízko hlavnej časti motora. Keď je stroj zabalený alebo sa vyskytne chyba stroja alebo nejaká zvláštna situácia, svorka motora sa vytiahne a stlmí používanie umývačky, takže môžete stroj posunúť aj tlačením rukou.

OBSLUHA STROJA

Neobsluhujte stroj, kým ste nedostali profesionálne školenie. Pre obsluhu stroja si musíte prečítať túto príručku a porozumieť jej.

1. Keď obsluhujete stroj, musíte sedieť na jeho sedadle.
2. Spustite stieraciu lištu dole na podlahu.



Pred spätným chodom stroja nezabudnite nadvihnúť stieraciu lištu, inak stroj zastane a na LED obrazovke sa objaví ERR-01.

3. Spustíte hlavu kefy na podlahu.



Je lepšie vypnúť tlačidlo motora kefy predtým, ako kefu spustíte, aby ste sa vyhlížili od výfukovej vody. Lepšie je pred spätným chodom stroja vytiahnuť hlavu kefy hore. Nepracujte s kefou na jednom mieste príliš dlho, mohli by ste poškodiť podlahu.

4. Zapnite kľúčový vypínač (E5).

5. Zapnite spínač motora kefy (E3).

6. Pomaly stlačte pohonný pedál (C6) a otočte volant (A14) vpred. Rýchlosť viete ovládať pomocou voliča (E6), otočením doľava znížite rýchlosť, otočením doprava ju zvýšite. Pre cúvanie môžete stlačiť tlačidlo (E7).

7. Nastavte veľkosť prietoku roztoku stlačením nastavovacieho tlačidla pre roztok/vodu. (D5).

8. Keď zapnete kľúčový vypínač (E5), môžete nabíjať mobilný telefón cez USB rozhranie na nabíjanie (A11).

9. Stlačením klaksóna (E9) môžete upozorniť v prípade, ak sa stretnete s neočakávaným alebo veľkým davom.



Ak je indikátor batérie červený alebo bliká, nepokračujte v práci so strojom; mohli by ste tým spôsobiť škodu na batériách alebo na stroji. Znovu batérie nabite.



Pravidelne sledujte rúrku pre kontrolu čistej vody (C7). Ak sa nádrž vyprázdni, vypnite spínač kefy, spínač roztoku a nadvihnite hlavu kefy. Stieraciu lištu nechajte dole a pokračujte vo vysávaní, kým nepozbierate všetku špinavú vodu.



Pravidelne sledujte filter (D3) a vyčistite ho tak, že odskrutkujete pevný kryt.



Ak stieracia lišta necháva na dlážke pásy, nadvihnite lištu od zeme a utrite čepele vlhkou handrou.



Na utieranie a odstránenie nečistôt nepoužívajte prsty, mohli by ste sa poraniť.



Motory dvoch kief/motor vysávača/pohonný motor/riadiaci obvod sú vybavené ochranou pred preťažením (F3), ktorý ich chráni pred tým, aby ste ich preťažili. Ak sa ochrana pred preťažením vypne, nemôžete ju okamžite znova zapnúť. Najprv musíte zistiť, čo spôsobilo aktivovanie brzdy, a pred resetovaním brzdy musíte nechať motor vychladnúť.

NABÍJANIE BATÉRIÍ



Na nabíjanie batérií používajte schválené nabíjačky, pokiaľ stroj nie je vybavený nabíjačkou na batérie vbudovanou do dosky.



Pre dobrý výkon stroja udržiajte batérie stále nabité. Nenechajte ich, aby sa príliš vybili.



Keď stroj nabíjate, uistite sa, že pevný kryt je otvorený.
Nabíjanie batérií prebieha, keď je zapnutý červený indikátor (E11).

1. Stroj nabíjajte na dobre vetranom mieste.
2. Vypnite stroj (E5).
3. Zapojte schválenú nabíjačku do uzemnenej zásuvky v stene. Otvorte pevný kryt (A9) a potom pripojte kábel nabíjačky to zásuvky na stroji (F1).
4. Nabíjačka automaticky začne nabíjať batérie.
5. Kontrolujte, či je nabíjanie batérií dokončené. Vtedy je indikátor nabíjania (F2) zelený.
6. Po dokončení nabíjania najprv odpojte nabíjačku zo zásuvky v stene a potom odpojte nabíjačku od stroja.
7. Kábel nabíjačky odložte pod sedadlo (C3).



Skontrolujte, či koncovky batérie nie sú opotrebované alebo uvoľnené. Ak je to potrebné, vymeňte ich.



Počas nabíjania stroj nepoužívajte.

Spôsob nastavenia režimu batérie podľa nabíjačky.

Nenastavujte nabíjačku, ak ste nemali profesionálne školenie.

DIP prepínač: SW1 (IBA PRE)

DP1	DP2	KRIVKA NABÍJANIA
ZAP	VYP	IUIa-ACD pre olovené (Vlhké) batérie
VYP	VYP	IUIa-GEL pre Gelové batérie Exide-Sonnenschein
VYP	ZAP	IUU0-GEL pre HAZE Gelové a AGM batérie iných výrobcov
ZAP	ZAP	IUIUa-AGM pre Discover AGM batérie

SKLADOVANIE STROJA

Ak stroj nebudete používať viac ako 30 dní, vykonajte nasledujúce kroky:

1. Vykonajte kroky "Po každom použití". (viď časť Údržba).
2. Nadvihnite kefu a lištu.
3. Uložte stroj na čisté, suché a nenaklonené miesto. Ak ho skladujete na mieste, kde môže byť teplota pod bodom mrazu, uistite sa, že ste pred uskladnením vypustili všetky tekutiny zo stroja. Záruka sa nebude vzťahovať na žiadne škody spôsobené mrazom.

ÚDRŽBA



Údržbu musíte vykonávať tak, že je stroj vypnutý a kábel nabíjačky batérie odpojený.



Všetky kroky údržby musí vykonať kvalifikovaná osoba alebo autorizované servisné centrum. Táto Príručka popisuje len najbežnejšiu údržbu. Ohľadom ďalších spôsobov údržby kontaktujte svoje miestne servisné centrum.

TABUĽKA PLÁNU ÚDRŽBY

Úkon	Po každom použití	Týždenne	Každých 6 mesiacov	Ročne
Nabíjanie batérií				
Vyčistenie lišty				
Vyčistenie kefy/mopu				
Vyčistenie nádrže a povysávanie mriežky s plavákom, kontrola tesnenia krytu				
Kontrola a výmena čepele stieracej lišty				
Čistenie filtra nádoby na špinavú vodu				
Čistenie filtra trubice na roztok				
Kontrola pevnosti skrutiek a matíc			(1)	
Namazanie otočných častí			(1)	
Kontrola alebo výmena držiaka kefy/mopu motorovej karbónovej kefy				(2)
Kontrola alebo výmena sacieho systému motorovej karbónovej kefy				(2)
Kontrola alebo výmena pohonu motora				(2)

(1) A po prvých 8 pracovných hodinách.

(2) Tento úkon údržby musí vykonať autorizované servisné centrum.

ČISTENIE LIŠTY A VÝMENA ČEPELE



Pre optimálny výkon musia byť čepele stieracej lišty čisté, suché a nepoškodené. Ak sú poškodené, vymeňte ich.

1. Odskrutkujte maticu (B2) pre odstránenie lišty.
2. Na uvoľnenie prednej svorky a výmenu prednej čepele odskrutkujte ľavú a pravú maticu.
3. Uvoľnite úchytky (B4) a zložte zadnú svorku, vymeňte zadnú čepeľ.
4. Čepele namontujte v opačnom poradí ako ste ich vybrali.
5. Primontujte lištu priskrutkovaním matice (B2).

INFORMÁCIE NA DISPLEJI LED OBRAZOVKY

STOP	Stroj sa nepohybuje a kefa nepracuje, motor vysávača môže pracovať
00012.3	Pohonný čas stroja dohromady je 12,3 hodín
L0-18	Napätie batérií je nižšie ako 18 V
U-25.5	Napätie batérií je 25,5 V
ERR-01	Lišta sa posunie dole pred cúvaním stroja

INFORMÁCIE INDIKÁTORA CHÝB MOTORA POHONU

PRÍKLAD KÓDU BLIKANIA LED, □□ □□□□ znamená, že LED zabliká 2-krát, po niekoľkých sekundách LED zabliká 4-krát.

LED počas normálne chodu stále svieti.

KÓDY BLIKANIA LED	POPIS
1.1 □ □	Prehriatie > 92°, motor preťažený
1.2 □ □□	Porucha akcelerátora
1.3 □ □□□	Porucha potenciometra obmedzovača rýchlosti
1.4 □ □□□□	Podpäťová porucha
1.5 □ □□□□□	Prepäťová porucha
2.1 □□ □	Porucha otvorenia aktivátora hlavného relé
2.2 □□ □□	Spoj hlavného relé
2.3 □□ □□□	Porucha hlavného relé, chybná elektrická brzdovalá cievka
2.4 □□ □□□□	Porucha zatvorenia aktivátora hlavného relé
3.1 □□□ □	Porucha potenciometra akcelerátora
3.2 □□□ □□	Porucha aktivácie brzdy
3.4 □□□ □□□□	Porucha deaktivácie brzdy
3.5 □□□ □□□□□	Porucha HPD (nesprávna regulácia potenciometra akcelerátora)
4.1 □□□□ □	Skrat motora
4.2 □□□□ □□	Nesprávne napätie motora/skrat v motore
4.3 □□□□ □□□	Porucha EEPROM
4.4 □□□□ □□□□	Skrat v motore/chyba EEPROM

Parametre

Model	AS710R
Dĺžka/šírka/výška stroja	1580*760*1230
Kapacita nádrže na roztok	120 l
Kapacita nádrže na špinavú vodu	120 l
Priemer zadných kolies	300 mm
Výkon motora kefy	2 x 300 W
Výkon motora vysávača	500 W
Výkon hnacieho motora	500 W
Max. rýchlosť pohonu	6 km/h
Hlučnosť	69 dB (A)
Dĺžka/šírka/výška batérií (štandard)	4 x 245 AH (20 hodín)
Vlastnosti batérií	241*168*300
Prevádzková kapacita do	1800 mm H ₂ O
Produktivita čistenia	4413 m ² /h
Šírka stieracej lišty	940 mm
Priemer kefy	2 x 355 mm
Počet otáčok kefy	204 ot./min
Nabíjačka (štandard)	24 V 25 A
Hmotnosť stroja	225 kg
Hmotnosť stroja (celková)	400 kg
Rozmery krabice	1730*810*1410
Vlastnosti USB nabíjačky	5 V, 0,8 A
Sklon	10%

RIEŠENIE PROBLÉMOV

Problém	Možná príčina	Riešenie
Stroj nefunguje, LED obrazovka (E1) sa nezapne	Konektor batérie je odpojený	Pripojte ho.
	Batérie sú úplne vybité	Nabite batérie
Stroj nefunguje, svetlo indikátora (E11) je červené	Batérie sú vybité	Nabite batérie
Stroj nejde vpred ani vzad	PCB alebo klávesnica je pokazená	Vymeňte PCB alebo klávesnicu
	Tlačidlo núdzového zastavenia (A15) sa neuvoľní	Otočte a uvoľnite ho
	Spínač limitu sedadla nie je aktivovaný.	Sadnite si na sedadlo stroja
	Lišta sa pri cúvaní nezodvihla, LED obrazovka (E1) zobrazuje ERR-01	Pred cúvaním zodvihnite lištu
Motor kefy nefunguje, svetlo indikátora sa nezapne	PCB alebo klávesnica je pokazená	Vymeňte PCB alebo klávesnicu
	Motor je preťažený	Použite menej agresívne kefy vhodné na tú podlahu, ktorú čistíte, resetujte brzdu
	Cudzie predmety zabraňujú v otáčaní kefy	Vyčistite os kefy
Pohonný motor nefunguje	Svieti indikátor chyby (E4)	Pozrite si INFORMÁCIE O CHYBÁCH
	Pohonný motor je preťažený	Skontrolujte pohonný motor, resetujte brzdu
Motor sacieho systému nefunguje	Nádrž na špinavú vodu je plná, svetlo (E2) je červené	Vyprázdňte nádrž na špinavú vodu
	Motor vysávača je preťažený	Skontrolujte motor vysávača, resetujte brzdu
	PCB alebo klávesnica je pokazená	Vymeňte PCB alebo klávesnicu
Vysávanie špinavej vody nie je dostatočné	Nádrž na špinavú vodu je plná, svetlo (E2) je červené	Vyprázdňte nádrž na špinavú vodu
	Hadica je odpojená od stieracej lišty	Znova ju pripojte
	Sacia zostava je upchatá	Vyčistite ju alebo skontrolujte
	Stieracia lišta je špinavá alebo čepele lišty sú opotrebované alebo zničené	Vyčistite a skontrolujte lištu
	Kryt nádrže (A2) nie je riadne zatvorený, alebo je poškodené tesnenie	Riadne zatvorte kryt alebo vymeňte tesnenie
Prúd roztoku je nedostatočný	Filter roztoku (D3) je špinavý	Vyčistite filter

	Nádrž na roztok je prázdna, svetlo (E10) je červené	Naplňte vodou
	Spínač vody (D2) ukazuje "0"	Otvorte spínač vody
	Roztok je špinavý	Vyčistite roztok
Lišta necháva na podlahe šmuhy	Pod čepeľami lišty je nečistota	Odstráňte špinu
	Čepele lišty sú opotrebované, vyštrbené alebo otrhané	Vymeňte čepele
Stroj sa nedá zabrzdíť	Nespúšťajte brzdú pohonného motora	Svorka brzdy je zaseknutá

Dovozca pre SR: Nilfisk-Advance s.r.o., Bajčíkovej 1/A, 821 03 Bratislava, www.nilfisk.sk



SIKKERHEDSFORANSTALTNINGER

Denne maskine er beregnet til kommercielt brug. Den er konstrueret til brug i et indendørs miljø og er ikke beregnet til anden brug. Brug kun anbefalede tilbehør.

Alle operatører skal læse, forstå og udøve de følgende sikkerhedsforanstaltninger:

1) BRUG IKKE MASKINEN:

- Medmindre du er trænet og autoriseret.
- Med mindre du har læst og forstået brugermanualen.
- I brændbare eller eksplosive områder.
- Hvis den ikke er i korrekt driftstilstand.
- I udendørs områder.

2) FØR BRUG AF MASKINEN:

- Sørg for, at alle sikkerhedsanordninger er på plads og fungerer korrekt.

3) UNDER BRUG AF MASKINEN:

- Gå langsomt på hældninger og glatte overflader.
- Følg alle sikkerhedsforanstaltninger.
- Vær meget forsigtig, når du bruger maskinen i bakgear.
- Rapportér og reparer eventuelle skader på maskinen, inden du anvender den.

4) FØR DU EFTERLADER ELLER SERVICERER MASKINEN:

- Parker aldrig maskinen på en hældning.
- Sluk for maskinen.

5) UNDER SERVICERING AF MASKINEN:

- Læs brugermanualen grundigt for drift og servicering af denne maskine.
- Brug reservedele der er leverede eller godkendte af producenten.
- Brug godkendt donkraft eller talje til sikkert løft af maskinen.
- Afbryd batterier før arbejde på maskinen.
- Brug handsker ved håndtering af batterier eller batterikablerne.
- Undgå bevægelige dele. Bær ikke løstsiddende tøj, under servicering af maskinen.

6) SIKKERHEDSANORDNINGER

- Nødstopknap (A15)
Maskinen stopper pludseligt, herunder alle funktioner og ingen skærm kan ses på kontrolpanelet (A13), når du trykker på Nødstopknappen.
- Sikkerhedsknap (A1).
Slukker motoren efter en 0,5 sekunders forsinkelse, hvis operatøren forlader førersædet under drift eller under bevægelse. LED skærmen viser STOP.



Batterier udsender brint. Eksplosion eller brand kan skyldes hydrogen. Hold gnister og åben ild væk! Det anbefales at trykke på knappen (C2) for at slå opsamlingsstanken åben før opladning.



Brandfarlige materialer kan forårsage eksplosion eller brand. Brug ikke brændbare materialer i tanke.



Brændbare materialer eller reaktive metaller kan forårsage eksplosion eller brand. Må ikke afhente i hånden.



ADVARSEL Dette indikerer en potentiel risiko for skade eller farlig situation med risiko for død for operatøren.



BEMÆRK Dette indikerer en bemærkning relateret til vigtige påmindelser eller nyttige funktioner.

OPSÆTNING OG INSTALLATION AF MASKINEN

UDPAKNING AF MASKINEN

Vær sikker og tjek indpakningen for eventuelle skader. Rapportér straks eventuelle skader på luftfartsselskab. Kontroller indholdet af pakken for at sikre, at følgende elementer er inkluderet:

1. Maskine
2. Gummiskraberenhed
3. Børste-enhed (x2)
4. Brugermanual
5. Oplader (hvis monteret)
6. Batterier (x4) (hvis monteret)
7. Tilslutning tråd til batteri og oplader (hvis monteret)
8. Advarselslampe (hvis monteret)
9. Bumper beslag (hvis monteret)

BATTERIFORBINDELSER

1. Sluk nøglekontakten (E5).
2. Drej sædet (A1) åben, skub brættet tilside (C2) og drej genindvindingstanken (A3) åben. Hvis maskinen ikke inkluderer batterier. Tilslut batterier, der er egnede til dine krav. Efter valg af batterier, vælg venligst WET eller GEL tilstand med vippekontakten på bagsiden af PCB, som vist i figuren nedenfor.

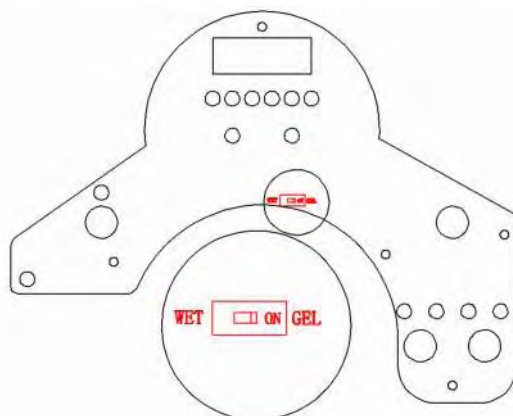

WET	WET
ON	TIL
GEL	GEL

- Placer forsigtigt de fire batterier i rummet som vist i figuren nedenfor. Placer batteribøjlen på forsiden af de fire batterier.
- Tilslut batterikablerne til stillinger i nummereret rækkefølge, som vist i figuren nedenfor.

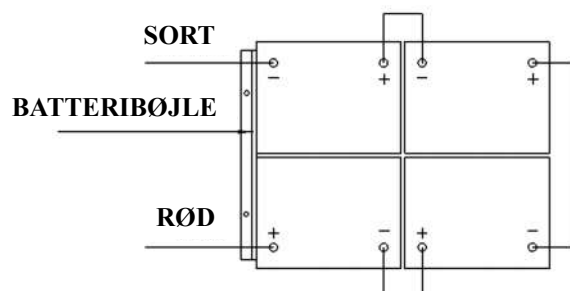

- Påfør et lag eller beskyttende spray på kabelforbindelserne for at forhindre batterikorrosion.
- Luk opsamlingstank og sæde.



Sørg for, at opsamlingstanken er tom, når du vender den.



Undgå at tabe batterierne ned i rummet. Læg ikke metal på batterierne.



Forbind aldrig + til +, eller - til -, forbind aldrig + til - med enkelte batterier, når du indsætter eller udtager batterier.

OPSÆTNING AF MASKINEN

KONTROL FØR DRIFT

- Fej eller støv overfladen, der skal rengøres.
- Kontroller batterimåleren for at sikre at batterierne er fuldt opladet. (se opladning af batteriet)
- Kontroller, at børste / pude er installeret korrekt.

4. Kontroller, at gummiskraber er installeret korrekt.
5. Kontroller hastighedsdrev (A9) fungerer normalt.
6. Sørg for opsamlingsstanken er tom. Hvis ikke, dræn den.
7. Sørg for at opløsningstankens indikator (E10) ikke er slået til. Hvis den er, fyld vand i opløsningstankens (A4).
8. Kontroller, at vandventilen (D2) ikke viser "0".

INSTALLATION AF PUDE- ELLER BØRSTEHOLDER

1. Sørg for, at maskinen er slukket (E5).
2. Hæv børstehovedet (A7) fra gulvet ved at træde forsiden af fodpedalen (A10) på venstre side af maskinen.
3. Sæt børster (A8) under begge chauffør motor hub.
4. Sænk børstehovedet (A7) samling ved tramper den bageste del af fodpedal (A10). Og sidder på maskinen for at starte børste kontakten (E3). Tryk let driver pedal (C6), derefter børster automatisk installeret. Hvis installationen ikke kan udføres med succes i ét skud, sluk børste kontakten (E3) og nulstille dragten position til at installeret.

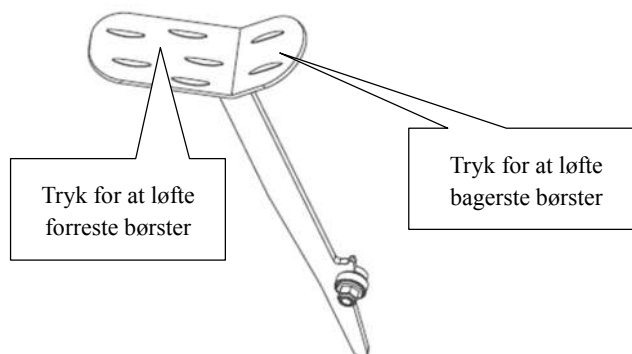

5. Juster møtrikken (A6) til korrekt sted for arbejdet.



Arbejd ikke hvis børste-/pudeholder ikke er korrekt installeret.



Ved rengøring eller udskiftning af børster, bør du hæve børstehovedet og dreje det i modsatte retning til "arbejde" retning hurtigt. De to børster er omvendt i retning.

INSTALLERING OG JUSTERING AF GUMMISKRABER

1. Sørg for, at maskinen er slukket (E5).
2. Drej gummiskraberens løftehåndtag (C5) for at lægge den gummiskraber (A5) på gulvet.
3. Løsn de to drejeknapper (B2) på gummiskraber og skub sugefod ind i hullerne på bagsiden af gummiskraberens beslag.
4. Skru skrue (B2) sikkert.
5. Fastgør vakuumslange (B3) på pick-up rør af gummiskraber.
6. Juster møtrikken (B1) til korrekt sted for gummiskraber.

PÅFYLDNING AF OPLØSNINGSTANKEN

1. Den kan påfyldes med en slange under sædet (C4).
2. Undgå at overfylde opløsningstanken. Efterlad mindst to tommer fra åbningen af tanken.
3. Vandtemperaturen må ikke overstige 40 ° C.



Brug kun lavtskummende og ikke-brændbare rengøringsmidler egnede til skrubbemaskiner.



Hver gang, når du har brug for at fylde rentvandstanken, altid tom og rengør genindvindingstanken ved at fjerne slangen stik (C1). Efter hver brug, skru drain cap (D1) til at dræne løsning tanken.

KONTROL AF HASTIGHEDSDREV

1. Sid på maskinens sæde (A1).
2. Tænd nøglekontakten (E5).
3. Tryk let på føreren pedalen (C6) til at flytte og slip den kontrol af maskinen frem eller stoppe.
4. For mere sikkerhed, du har brug for at trykke på Emergency-stopknappen (A15) for at gøre maskine pludselige stop for at kontrollere knappen er arbejde, når du bruger maskinen for første gang. Slip den ved at dreje.
5. Hvis drevet motor fejlindikatoren (E4) er aktiveret, skal du være mere opmærksomme. Se FEJLINFORMATION



Hældningen i kørselsretningen bør ikke overstige (10) %.



Bremsen på køremotor er aktiv, når maskinen kører normalt, og bremsens beslag er tæt på motoren vigtigste organ. Når maskinen ikke kører eller der er en maskinfejl, og nogle særlige situationer vil bremse beslag trække sig ud, og bruge vaskemaskine til at kvæle, så maskinen kan bevæge sig med hånden skubbe.

DRIFT AF MASKINEN



Brug ikke maskinen, medmindre du har faglig uddannelse. Du skal læse og forstå denne vejledning, før betjening af maskinen.

1. Du skal sidde på sædet af maskinen, når du betjener den.
2. Sænk gummiskraberenheden til gulvet.



Sørg for at hæve gummiskraberer før maskinen bevæger sig baglæns, eller stopper maskinen og LED skærme ERR-01.

3. Sænk børstehovedet til gulvet.



Du bør slukke børstemotoren på knappen, før du hæver børsten, for at forhindre at vand siver ud. Du bør hæve børstehovedet, før maskinen vendes om. Børst ikke på samme sted på gulvet i lang tid, for ikke at beskadige gulvet.

4. Tænd nøglekontakten. (E5)
5. Tænd for børstemotoren på kontakten. (E3)
6. Tryk føreren pedalen langsomt (C6) og drej rattet (A14) for at videresende. Hastigheden kan styres af en drejeknap (E6), dreje til venstre nedsætter hastighed og dreje til højre øger hastigheden. Og for at vende, kan du trykke på kontakten (E7).
7. Juster mængde opløsning flow ved at trykke på knappen løsning / vand justering. (D5)
8. Så længe du tænder nøglekontakten (E5), kan du oplade mobiltelefon via USB opladning interface (A11).
9. Du kan trykke på hornet (E9) til alarm i tilfælde af at du er tæt på at støde på uventede personer eller tunge genstande.



Når batteriindikator er rød og blinker, skal du ikke fortsætte med at betjene maskinen; ellers vil det forårsage skade på batterierne eller maskine. Genoplade batterier.



Tilse regelmæssigt det klare rør (C7). Hvis tanken løber tom, skal du slukke for børsten switch, løsning switch og hæve børstehovedet. Hold skraberen ned og fortsætte med at støvsuge, indtil alle beskidte vand samles op.



Tilse regelmæssigt filteret (D3) og rengør det ved at skrue det gennemsigtige dæksel.



Hvis gummiskraberenheden efterlader striber på gulvet, hæv gummiskraberen fra gulvet og tør bladene med en fugtig klud.



Brug ikke fingrene til at tørre eller fjerne snavs fra bladene, da skader kan forekomme.



De to børste motorer \ sugemotor \ drivmotor \ styrekreds er udstyret med en overbelastningsbeskyttelse (F3), som beskytter dem mod at blive overbelastet. Hvis overbelastningsbegrænser trips, kan det ikke nulstilles straks. Du skal først afgøre, hvad der forårsagede breaker til tur, og lad motoren køle af, før du kan nulstille breaker.

OPLADNING AF BATTERIER



Brug venligst godkendte opladere til at oplade batterierne, mens maskinen ikke er udstyret med indbygget batterioplader.



For god ydeevne af maskinen, hold altid batterierne opladet på alle tidspunkter. Lad dem ikke være i en over-afladet tilstand.



Ved opladning af maskinen, skal du sørge for det gennemsigtige låg er åbent. Oplad batterierne, når den røde indikator (E11) på.

1. Oplad maskinen i et godt ventileret område.
2. Sluk for maskinen (E5).
3. Sæt godkendt oplader i jordet stikkontakt. Åbn gennemsigtigt låg (A9), og tilslut derefter ladekablet til maskinen stikket (F1).
4. Opladeren vil automatisk begynde at oplade batterierne.
5. Kontroller, at batteriopladningen er færdig. Opladningsindikatoren (F2) er grøn.
6. Ved afslutningen af opladning, skal du først afkoble opladeren fra stikkontakten, og derefter tage opladeren ud af maskinen.
7. Opbevar ladekablet i nedenstående placering (C3).



Tjek batteri tilslutninger til slid og løse terminaler. Udskift om nødvendigt.



Ved opladning af maskinen, må du ikke bruge maskinen.

Opsætning af oplader i batteritilstand.

Du må ikke bruge opladeren, medmindre du har faglig uddannelse.

KONTAKT: SW1 (KUN FOR)

DP1	DP2	OPLADNINGSKURVE
TIL	FRA	IUIa-ACD for Bly-syre (Wet) batterier
FRA	FRA	IUIa-GEL til Gel batterier fra Exide-Sonnenschein
FRA	TIL	IUU0-GEL til HAZE Gel og AGM-batterier fra andre producenter
TIL	TIL	IUIUa-AGM til Discover AGM batterier

OPBEVARING AF MASKINEN

Hvis maskinen ikke skal bruges i mere end 30 dage, bedes du tage følgende tiltag:

1. Udfør "Efter hver brug" vedligeholdelsesprocedurer. (Se Vedligeholdelse afsnit).
2. Hæv børste og gummiskraber.
3. Opbevar maskinen på et rent, tørt og ingen hældning sted. Hvis opbevaring i et område, der kan nå op frostgrader, skal du sørge for at dræne alle væsker fra maskinen før opbevaring. Enhver skade forårsaget af frysning vil ugyldiggøre garantien.

VEDLIGEHOLDELSE



Vedligeholdelsesprocedurer skal udføres med maskinen slukket og batterioplader kabel afbrudt.



Alle vedligeholdelsesprocedurer skal udføres af kvalificeret personale eller af autoriseret servicecenter. Denne manual beskriver kun de mest almindelige vedligeholdelse. For yderligere vedligeholdelsesprocedurer, kontakte din lokale servicecenter.

TABEL FOR PLANLAGT VEDLIGEHOLDELSE

Procedure	Efter hver brug	Ugentlig	Hvert halve år	Årligt
Batteriopladning				
Rengør gummiskraber				
Rengør børste/pude				
Rengør tank og vakuum med dæksel og pakningskontrol				
Kontroller og udskift gummiskraberens blade				
Rengør opsamlingsstankens filter				
Rengør opløsningsrørrets filter				
Kontrol og stramning af skruer og møtrikker			(1)	
Smøring af roterende dele			(1)	
Kontrol af børste-/pudeholder og eventuel udskiftning				(2)
Kontrol af vakuummotor og eventuel udskiftning				(2)
Kontrol af driftsmotor og eventuel udskiftning				(2)

(1) Og efter de første 8 timers arbejde.

(2) Denne vedligeholdelsesprocedure skal udføres af et autoriseret servicecenter.

RENGØRING OG UDSKIFTNING AF GUMMISKRABERENS BLADE



For at opnå optimal ydeevne, skal gummiskraberbladene være rene, tørre og ubeskadigee. Hvis beskadigede, skal de udskiftes.

1. Skru på knappen (B2) for at fjerne blade.
2. Skru venstre og højre knap til at slappe foran klemme, udskifte det forreste blad.
3. Frigør holderne (B4) og fjern den bagerste klemme, udskifte det bagerste blad.
4. Monter bladene i omvendt rækkefølge af afmonteringen.
5. Installer gummiskraber igen (B2).

INFORMATION PÅ LED-SKÆRM

STOP	Maskinen bevæger sig ikke og børsten fungerer ikke, vakuummotor kan fungere
00012.3	Maskinen har 12,3 timers funktionstid tilbage
L0-18	Batterispænding er under 18 V
U-25.5	Batterispænding er 25,5 V
ERR-01	Gummiskraber sat ned før maskinen vendes

INDIKATORINFORMATION FOR MOTORFEJL

LED-blitz KODER EKSEMPEL, □□ □□□□ betyder LED-blitz 2 gange, efter nogle sekunder LED flash 4 gange.

LED lyser altid under normal funktion.

LED KODER		BESKRIVELSE
1.1	□ □	Overophedning > 92 °, overbelastning af motoren
1.2	□ □ □	Accelerator funktionsfejl
1.3	□ □ □ □	Fartgrænse potentiometer funktionsfejl
1.4	□ □ □ □ □	Under-spænding fejl
1.5	□ □ □ □ □ □	Overspænding funktionsfejl
2.1	□ □ □	Principal kontaktor aktuator åbning fiasko
2.2	□ □ □ □	Principal kontaktor obligation
2.3	□ □ □ □ □	Principal kontaktor fejlfunktion, defekt elektrisk bremsespole
2.4	□ □ □ □ □ □	Principal kontaktor aktuator lukning fiasko
3.1	□ □ □ □ □	Accelerator potentiometer funktionsfejl
3.2	□ □ □ □ □ □	Bremse-aktivering funktionsfejl
3.4	□ □ □ □ □ □ □	Bremse deaktivering funktionsfejl
3.5	□ □ □ □ □ □ □ □	HPD funktionsfejl (forkert regulering af speeder potentiometer)
4.1	□ □ □ □ □ □	Motor kortslutning
4.2	□ □ □ □ □ □ □	Forkert motorspænding / kortslutning i motor
4.3	□ □ □ □ □ □ □ □	EEPROM fejl
4.4	□ □ □ □ □ □ □ □ □	Kortslutning i motor / EEPROM fejl

Parametre

Model	AS710R
Maskine længde / bredde / højde	1580*760*1230
Opløsningstank kapacitet	120 L
Opsamlingstank kapacitet	120 L
Baghjul diameter	300 MM
Børste motorkraft	2x300 W
Vakuumpotential	500 W
Motorkraft	500 W
Maks. hastighed	6 km/t
Støjniveau	69 dB(A)
Batterier længde / bredde / højde (standard)	4x245 AH (20 timer)
Batterispecifikationer	241*168*300
Arbejdsevne, op til	1800 mm H ₂ O
Rengøringsproduktivitet	4413 sq.m/t
Gummiskraber bredde	940 MM
Diameter børste	2x355 MM
Børste rpm	204 rpm/min
Oplader (standard)	24 V 25 A
Maskinens vægt	225 KG
Maskinens vægt (gross)	400 KG
Indpakning specifikationer	1730*810*1410
USB oplader specifikationer	5 V, 0,8 A
Hældning	10 %

FEJLFINDING

Fejl	Mulig årsag	Løsning
Maskinen fungerer ikke, LED-skærm (E1) ikke tændt	Batteristikket er afbrudt	Forbind.
	Batterierne er helt afladet	Oplad batterierne
Maskinen fungerer ikke, indikatorlys (E11) tændt	Batterierne er afladet	Oplad batterierne
Maskinen kører hverken fremad eller bagud	PCB eller tastatur er beskadiget	Skift PCB eller tastatur
	Nødstopknap (A15) fritager ikke	Drej og frigør
	Sæde-endestop er ikke aktiveret.	Sid på maskinens sæde
	Gummiskraber hæves ikke når maskinen kører bagud, LED-skærm (E1) viser ERR-01	Før der køres bagud, løft gummiskraber
Børstemotor fungerer ikke, indikatorlys tænder ikke	PCB eller tastatur er beskadiget	Skift PCB eller tastatur
	Dækmotoren er overbelastet	Brug mindre aggressive børster egnede til gulvet der skal rengøres, nulstil bremser
	Der er fremmede materialer forhindrer børsten i at rotere	Rengør børsteholder
Drevmotor fungerer ikke	Fejlindikator (E4) lyser	Der henvises til FEJLINFORMATION
	Drevmotoren er overbelastet	Kontroller drevmotor, nulstil bremser
Vakuumsystem-motor fungerer ikke	Opsamlingstank er fuld, (E2) lyser rødt	Tøm opsamlingstanken
	Vakuummotoren er overbelastet	Kontroller vakuummotor, nulstil bremser
	PCB eller tastatur er beskadiget	Skift PCB eller tastatur
Opsugning af beskidt vand er ikke tilstrækkelig	Opsamlingstanken er fuld, lys (E2) lyser rødt	Tøm opsamlingstanken
	Slangen er afbrudt fra gummiskraber	Forbind igen
	Vakuumsamling er tilstoppet	Rengør eller kontroller
	Gummiskraber er beskidt, eller gummiskraberbladene er slidte eller beskadigede	Rengør og kontroller gummiskraber
	Tankdækslet (A2) er ikke ordentligt lukket, eller pakningen er beskadiget	Luk dækslet ordentligt eller udskift pakningen
Strømmen af opløsning er ikke tilstrækkelig	Opløsningsfilter (D3) er beskidt,	Rengør filteret
	Opløsningen er tom, lys (E10) lyser rødt	Fyld vand på
	Vandtermostat (D2) indikerer "0"	Åbn vandventilen
	Opløsningen er beskidt	Rengør opløsningen
Gummiskraberer efterlader spor på gulvet	Der er snavs under gummiskraberbladene	Fjern snavs
	Gummiskraberbladene er slidte eller beskadigede	Udskift bladene
Maskinen kan ikke bremse	Start ikke motorbremsen	Bremsen sikker fast



SÄKERHETSFÖRESKRIFTER

Denna maskin är avsedd för kommersiellt bruk. Den är konstruerad för användning inomhus och är inte avsedd för någon annan användning. Använd endast tillsammans med rekommenderade tillbehör.

Alla operatörer ska läsa, förstå och använda följande säkerhetsåtgärder:

1) ANVÄND INTE MASKINEN:

- Utan utbildning och behörighet.
- Om du inte har läst och förstått bruksanvisningen.
- I brandfarliga eller explosiva områden.
- Om den inte är i korrekt drifttillstånd.
- Utomhus.

2) INNAN DU ANVÄNDER MASKINEN:

- Kontrollera att alla säkerhetsanordningar är på plats och fungerar väl.

3) NÄR DU ANVÄNDER MASKINEN:

- Gå långsamt på lutande och hala underlag.
- Följ alla säkerhetsanvisningar.
- Var mycket försiktig när du kör maskinen baklänges.
- Rapportera och åtgärda eventuella skador på maskinen innan du använder den.

4) INNAN DU LÄMNAR ELLER UTFÖR SERVICE PÅ MASKINEN:

- Parkera aldrig maskinen på en sluttning.
- Stäng av maskinen.

5) NÄR DU UTFÖR SERVICE PÅ MASKINEN:

- Läs bruksanvisningen noggrant före drift eller service av denna maskin.
- Använd endast reservdelar som levererats eller godkänts av tillverkaren.
- Använd en godkänd domkraft eller lyftanordning för att lyfta maskinen på ett säkert sätt.
- Koppla bort batterierna innan du utför arbeten på maskinen.
- Använd skyddshandskar vid hantering av batterier eller batterikablar.
- Undvik rörliga delar. Bär inte löst sittande kläder medan du utför arbeten på maskinen.

6) SÄKERHETSANORDNINGAR

- Nödstoppsknapp(A15)
Maskinen kommer att stanna plötsligt och alla funktioner och skärmen kommer inte att synas på kontrollpanelen (A13) när du trycker på nödstoppsknappen.
- Säkerhetsknapp (A1).
Stäng av drivmotorn efter en fördröjning på 0,5 sekunders, om operatören lämnar sin plats under drift eller medan maskinen är i rörelse. LED-skärmen visar STOPP.



Batterierna avger vätgas. Vätgas kan leda till explosion eller brand. Håll på avstånd från gnistor och öppen låga! Det rekommenderas att trycka på knappen (C2) för att öppna återvinningsbehållaren före laddning.



Brandfarligt material kan orsaka explosion eller brand. Använd inte lättantändligt material i behållaren.



Brandfarligt material eller reaktiva metaller kan orsaka explosion eller brand. Plocka inte upp dem för hand.



VARNING anger en potentiell risk för personskada eller farlig situation med risk för dödsfall.



OBS anger en anmärkning i samband med viktig påminnelse eller användbara funktioner.

INSTÄLLNING AV MASKIN OCH INSTALLATION

UPPACKNING AV MASKIN

Se till att kontrollera förpackningskartongen för eventuella skador. Rapportera omedelbart eventuella skador till transportören. Kontrollera innehållet i förpackningen för att se till att följande artiklar ingår:

1. Maskin
2. Gummiskrapa
3. Borstenhet (x 2)
4. Bruksanvisning
5. Batteriladdare (om den medföljer)
6. Batterier (x 4) (om de medföljer)
7. Anslutningskabel för batteri och laddare (om de medföljer)
8. Varningslampa (om den medföljer)
9. Stötfångarfäste (om det medföljer)

BATTERIANSLUTNINGAR

1. Stäng av tändningslåset (E5).
2. Öppna sätet (A1), tryck på panelen (C2) och vrid återvinningsbehållaren (A3) så att den öppnas. Om maskinen inte innehåller batterier. Montera batterier som lämpar sig för dina behov.

Efter val av batterier, välj VÅT- eller GEL-läge med växelknappen på baksidan av PCB, enligt figuren nedan.

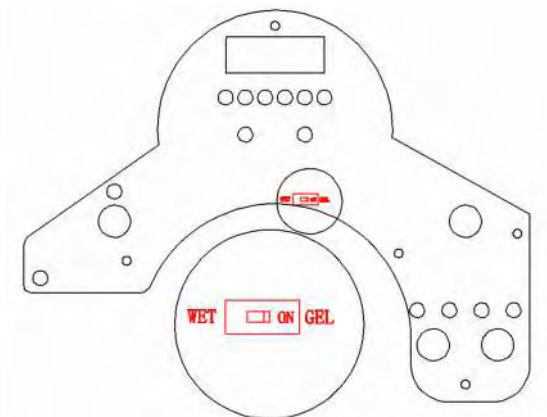

WET	VÅT
ON	PÅ
GEL	GEL

- Sätt försiktigt in fyra batterier i facket såsom visas i figuren nedan. Placera batteristödet framför de fyra batterierna.
- Anslut batterikablarna till platserna i nummerordning såsom visas i figuren nedan.

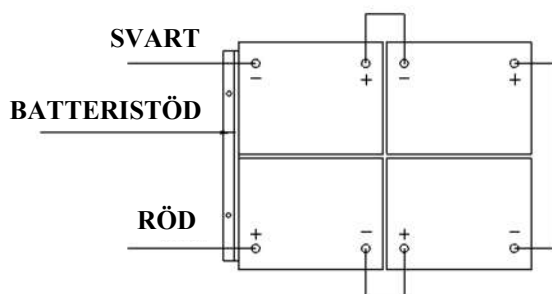

- Applicera ett lager eller skyddsspray på kabelanslutningarna för att förhindra batterikorrosion.
- Täck återvinningsbehållaren och sätet.



Kontrollera att återvinningsbehållaren är tom när du vänder på den.



Tappa inte batterierna i facket. Placera inte metall på batterierna.



Anslut aldrig + till + eller - till -. Anslut aldrig + till - på ett enskilt vid demontering eller installation av batterier.

INSTÄLLNING AV MASKIN

KONTROLLER FÖRE DRIFT

- Sopa eller damma av ytan som ska rengöras.

2. Kontrollera batterimätaren och försäkra dig om att batterierna är fulladdade. (se BATTERILADDNING)
3. Kontrollera att borsten/dynan är korrekt installerad.
4. Kontrollera att gummiskrapan är korrekt installerad.
5. Kontrollera att drivhjulet (A9) fungerar som det ska.
6. Kontrollera att återvinningsbehållaren är tom. Om inte, töm den.
7. Kontrollera att indikatorn för lösningsbehållaren (E10) inte är på. Om den är på, fyll på med vatten i lösningsbehållaren (A4).
8. Kontrollera att vattenventilen (D2) inte visar "0".

INSTALLERA DYNA ELLER BORSTE

1. Se till att maskinen är avstängd (E5).
2. Hög borsthuvudet (A7) från golvet genom att trampa på framsidan av fotpedalen (A10) till vänster om maskinen.
3. Sätt borstarna (A8) under motornaven.
4. Sänk borsthuvudet (A7) genom att trampa på baksidan av fotpedalen (A10). På maskinen finns startknappen för borsten (E3). Tryck lätt på förarpedalen (C6) och borstarna installeras automatiskt. Om installationen inte kan genomföras under det första försöket, stäng av borstknappen (E3) och återställ sittläget för att installera borstarna.

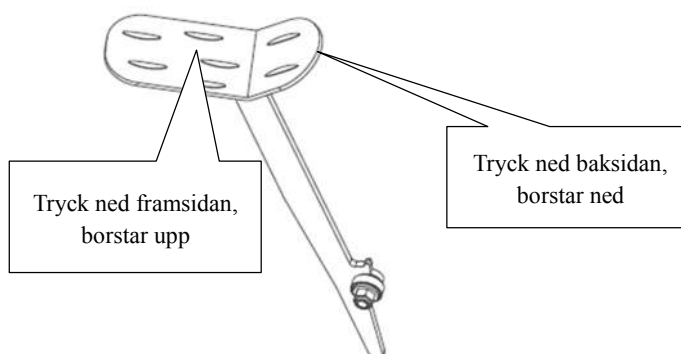

5. Justera muttern (A6) i dess rätta läge.



Arbeta aldrig utan att borsten/dynan är perfekt installerad.



Vid rengöring eller utbyte av borstarna, bör du höja borsthuvudet och vrida den snabbt i motsatt riktning till drifriktningen. De två borstarna har en omvänd riktning.

INSTALLERA OCH JUSTERA GUMMISKRAPAN

1. Se till att maskinen är avstängd (E5).
2. Vrid gummiskrapans lyftspak (C5) för att lägga ned gummiskrapans fästet (A5) på golvet.
3. Lossa de två rattarna (B2) på gummiskrapan och skjut gummiskrapan i dess skårar på baksidan av fästet.
4. Dra åt rattarna (B2) ordentligt.
5. Säkra vakuumslangen (B3) på gummiskrapans uppsugningsrör.

6. Justera muttern (B1) i dess rätta läge.

PÅFYLLNING AV LÖSNINGSBEHÅLLARE

1. Det kan fyllas på med vatten med hjälp av en slang under sätet (C4).
2. Fyll inte på lösningsbehållaren för mycket. Lämna minst fem cm från behållarens öppning.
3. Vattentemperaturen får inte överstiga 40 °C.



Använd endast lågskummande och brandtåligt rengöringsmedel som är avsett för automatisk skrubbing.



Varje gång när lösningsbehållaren behöver fyllas på, töm alltid och rengör återvinningsbehållaren genom att ta bort proppen från tömningsslangen (C1). Efter varje användning, skruva loss tömningslocket (D1) för att tömma lösningsbehållaren.

KONTROLLERA DRIVHJULET

1. Sitt på maskinens säte (A1).
2. Slå på tändningslåset (E5).
3. Tryck lätt ned körpedalen (C6) så att maskinen rör sig och släpp den för att kontrollera om maskinen rör sig framåt eller stannar.
4. När du använder maskinen för första gången, måste du trycka på nödstoppsknappen (A15) så att maskinen stannar plötsligt för att säkerställa att knappen fungerar. Släpp den genom att svänga.
5. Om motorns felindikator (E4) är på, måste du vara försiktigare. Se FELINFORMATION



Lutningen i färdriktningen bör inte överstiga 10 %.



Motorbromsen är aktiv när maskinen körs normalt, d.v.s. bromsfästet är nära motors huvuddel. När maskinen är förpackad/packas upp eller vid maskinfel och vissa särskilda situationer, kommer bromsfästet att dras ut, så att maskinen kan flyttas för hand.

MASKINDRIFT



Använd inte maskinen utan utbildning. Du måste läsa och förstå denna bruksanvisning innan du använder maskinen.

1. Du ska sitta på maskinsätet när du använder den.
2. Sänk gummiskrapan till golvet.



Se till att höja gummiskrapan innan maskinen rör sig bakåt eller om maskinen stannar och LED-skärmen visar ERR-01.

3. Sänk borsthuvudet till golvet.



Stäng av borstens motorknapp innan du höjer borsten för att förhindra att vatten sprutar ut. Höj borsthuvudet innan maskinen backas. Se till att borsten inte arbetar på en och samma plats under en längre tid eftersom det kan orsaka skada på golvet.

4. Slå på tändningslåset (E5).
5. Slå på borstens motorknapp (E3).
6. Sänk körpedalen långsamt (C6) och vrid ratten (A14) för att åka framåt. Hastigheten styrs av ett vrede (E6), vrid till vänster för att minska hastigheten och vrid till höger för att öka den. Och för att backa, kan du trycka på strömbrytaren (E7).
7. Justera mängden lösning genom att trycka på knappen lösning/vattenjustering. (D5)
8. Så länge tändningslåset (E5) är på, kan du ladda mobiltelefonen via en USB-sladd (A11).
9. Du kan trycka på tutan (E9) för att varna om du råkar stöta på oväntat mycket folk.



När batteriindikatorn är röd och blinkar, fortsätt inte att driva maskinen, annars kommer skador att uppstå på batterier eller maskinen. Ladda batterierna.



Kontrollera röret (C7) regelbundet. Om behållaren töms, stäng av borstknappen, lösningsknappen och höj borsthuvudet. Håll gummiskrapan nere och fortsätt att dammsuga tills allt smutsvatten har sugits upp.



Kontrollera filtret (D3) regelbundet och rengör det genom att skruva loss den genomskinliga luckan.



Om gummiskrapan lämnar ränder på golvet, höj gummiskrapan från golvet och torka av bladen med en fuktig trasa.



Använd inte fingrarna för att torka av eller ta bort skräp från bladen, eftersom du kan skada dig.



De två borstmotorerna \ sugmotorn \ drivmotor \ styrkretsen är utrustade med ett överbelastningsskydd (F3), som skyddar dem från att överbelastas. Om överbelastningsskyddet går igång, går det inte att återställa det omedelbart. Först måste du bestämma vad som gjorde att brytaren utlöstes, och låt motorn svalna innan du återställer brytaren.

BATTERILADDNING



Använd godkända laddare för att ladda batterierna om maskinen inte är utrustad med inbyggd batteriladdare.



För bra maskinprestanda, se alltid till att batterierna är laddade. Låt inte dem vara i ett urladdat tillstånd.



När du laddar maskinen, se till att den genomskinliga luckan är öppen.
Ladda batterierna när den röda indikatorn (E11) är på.

1. Ladda maskinen i ett väl ventilerat utrymme.
2. Stäng av maskinen (E5).
3. Koppla in den godkända laddaren till ett jordat vägguttag. Öppna den genomskinliga luckan (A9) och anslut sedan laddningskabeln till maskinens uttag (F1).
4. Laddaren börjar att ladda batterierna automatiskt.
5. Kontrollera att batteriladdningen är klar. Laddningsindikator (F2) är grön.
6. Efter att laddningen är klar, dra först ut laddningskabeln från vägguttaget och koppla sedan bort den från maskinen.
7. Förvara laddningskabeln under sätet (C3).



Kontrollera batterianslutningarna för slitage och lösa kontakter. Byt ut vid behov.



När maskinen laddas får den inte användas.

Batteriläge - inställning av laddaren.

Ställ inte in laddaren utan utbildning.

DIP-KNAPP: SW1 (ENDAST FÖR)

DP1	DP2	LADDNINGSKURVA
PÅ	AV	IUIa-ACD för bly-syrabatterier (Wet)
AV	AV	IUIa-GEL för gel-batterier för Exide-Sonnenschein
AV	PÅ	IUU0-GEL för HAZE Gel och AGM-batterier från andra tillverkare
PÅ	PÅ	IUIUa-AGM för Discover AGM-batterier

MASKINFÖRVARING

Om maskinen inte kommer att användas i mer än 30 dagar, utför åtgärderna nedan:

1. Utför underhållsåtgärder "efter varje användning". (Se avsnittet underhåll).
2. Hög borsten och gummiskrapan.
3. Förvara maskinen på en ren och torr plats utan lutning. Om maskinen förvaras på en kall plats med låga temperaturer, se till att tömma maskinen på vätskor innan den ställs undan. Eventuella skador som orsakats av frysning kommer inte att täckas av garantin.

UNDERHÅLL



Underhållsrutiner måste utföras när maskinen är avstängd och batteriets laddningskabel är frånkopplad.



Alla schemalagda eller extraordinära underhållsrutiner måste utföras av kvalificerad personal eller en auktoriserad serviceverkstad. Denna handbok beskriver endast enklare och vanligt förekommande underhållsrutiner. För ytterligare underhållsförfaranden, kontakta ditt lokala servicecenter.

TABELL ÖVER PLANERAT UNDERHÅLL

Åtgärd	Efter varje användning	Varje vecka	Varje halvår	Årligen
Batteriladdning				
Rengöring av gummiskrapa				
Rengöring av borste/dyna				
Rengöring av behållare och vakuumnät med flottör. Kontroll av lockets packning				
Kontroll och utbyte av gummiskrapans blad				
Rengöring av återvinningsbehållarens filter				
Rengöring av lösningsbehållarens rörfilter				
Kontroll av skruvar och muttrar			(1)	
Smörj roterande delar			(1)	
Kontroll eller utbyte av borst-/dynhållarens motorkolborste				(2)
Kontroll eller utbyte av sugmotorns kolborste				(2)
Kontroll eller utbyte av drivmotorn				(2)

(1) och efter den första 8 timmarna av drift.

(2) Denna underhållsåtgärd måste utföras av en auktoriserad serviceverkstad.

RENGÖRING AV GUMMISKRAPA OCH UTBYTE AV BLAD



För optimal prestanda, måste gummiskrapans blad vara rena, torra och oskadade. Om de är skadade, byt ut dem.

1. Skruva loss vredet (B2) för att ta bort gummiskrapan.
2. Skruva loss vänster och höger vrede för att lossa den främre klämman. Byt ut det främre bladet.
3. Koppla bort rotorskruvarna (B4) och ta bort den bakre klämman. Byt ut det bakre bladet.
4. Installera bladen i omvänd ordning.
5. Installera gummiskrapan och skruva fast vredet (B2).

LED-SKÄRMENS MEDDELANDEN

STOPP	Maskinen rör sig inte och borsten fungerar inte, sugmotorn fungerar
00012.3	Maskinens sammanlagda drifttid är 12,3 timmar
L0-18	Batterispänningen är lägre 18 V
U-25.5	Batterispänningen är 25,5 V
ERR-01	Gummiskrapa sänks ner innan maskinen backar

FELMEDDELANDEN PÅ DRIVMOTORN

EXEMPEL PÅ LED-BLINKKODER, $\square\square\square\square$ betyder LED blinkar 2 gånger, efter flera sekunder blinkar LED 4 gånger.

LED är alltid på under normal drift.

LED-BLINKKODER		BESKRIVNING
1.1	$\square\square$	Överhettning $> 92^\circ$, motorn är överbelastad
1.2	$\square\square\square$	Acceleratorfel
1.3	$\square\square\square\square$	Fel på hastighetsbegränsarens potentiometer
1.4	$\square\square\square\square\square$	Underspänningsfel
1.5	$\square\square\square\square\square\square$	Överspänningsfel
2.1	$\square\square\square$	Huvudkontaktor ställdon öppningsfel
2.2	$\square\square\square\square$	Huvudkontaktor förbindelse
2.3	$\square\square\square\square\square$	Fel på huvudkontaktor, felaktig elektrisk bromsspole
2.4	$\square\square\square\square\square\square$	Huvudkontaktor ställdon stängningsfel
3.1	$\square\square\square\square\square$	Fel på huvudkontaktorns potentiometer
3.2	$\square\square\square\square\square\square$	Fel på bromsaktivering
3.4	$\square\square\square\square\square\square\square$	Fel på bromsdeaktivering
3.5	$\square\square\square\square\square\square\square\square$	HPD-fel (felaktig reglering av accelerators potentiometer)
4.1	$\square\square\square\square\square\square$	Motor kortslutning
4.2	$\square\square\square\square\square\square\square$	Felaktig motorspänning/kortslutning i motorn
4.3	$\square\square\square\square\square\square\square\square$	EEPROM-fel
4.4	$\square\square\square\square\square\square\square\square\square$	Kortslutning i motorn/EEPROM-fel

Parameter

Modell	AS710R
Maskinens längd/bredd/höjd	1580 * 760 * 1230
Lösningsbehållarens volym	120 L
Återvinningsbehållarens volym	120 L
Bakre hjuldiameter	300 MM
Borstmotoreffekt	2x300 W
Vakuumpotens	500 W
Drivmotoreffekt	500 W
Max. körhastighet	6 km/h
Ljudnivå	69 dB(A)
Batteriets längd/bredd/höjd (standard)	4x245 AH (20 timmar)
Batterispecifikationer	241 * 168 * 300
Driftkapacitet, upp till	1800 mm H ₂ O
Rengöringsproduktivitet	4413 kvadratmeter/h
Gummiskrapans bredd	940 MM
Borstdiameter	2x355 MM
Borste rpm	204 rpm/min
Laddare (standard)	24 V 25 A
Maskinvikt	225 KG
Maskinvikt (brutto)	400 KG
Kartong	1730 * 810 * 1410
USB-laddare	5 V, 0,8 A
Lutning	10 %

FELSÖKNING

Problem	Möjlig orsak	Åtgärd
Maskinen fungerar inte, LED-skärmen (E1) lyser inte	Batterikontakten är fränkopplad	Koppla in den
	Batterierna är helt urladdade	Ladda batterierna
Maskinen fungerar inte, indikatorlampan (E1) lyser röd	Batterierna är urladdade	Ladda batterierna
Maskinen åker varken framåt eller bakåt	Fel på mönsterkort eller tangentbord	Byt ur mönsterkort eller tangentbord
	Nödstoppsknappen (A15) frigörs inte	Vrid och frigör den
	Gränslägesbrytaren för sätet är inte aktiverad.	Sitt på maskinens säte
	Gummiskrapan lyfts inte vid backning, LED-skärmen (E1) visar ERR-01	Innan backning, lyft gummiskrapan
Borstmotorn fungerar inte, borstens indikatorlampa lyser inte	Fel på mönsterkort eller tangentbord	Byt ur mönsterkort eller tangentbord
	Däckmotorn är överbelastad	Använda mindre aggressiva borstar som är lämpade för det golv som ska rengöras, återställ brytaren
	Det finns främmande material som hindrar borsten från att snurra	Rengör borsten
Drivmotor fungerar inte	Felindikatorn (E4) lyser	Läs FELINFORMATION
	Drivmotorn är överbelastad	Kontrollera drivmotorn, återställ brytaren
Vakuumsystemmotor fungerar inte	Återvinningsbehållaren är full, (E2) lyser röd	Töm återvinningsbehållaren
	Vakuumsystemets motor är överbelastad	
	Fel på mönsterkort eller tangentbord	Byt ur mönsterkort eller tangentbord
Uppsugning av smutsvatten är ej tillräcklig	Återvinningsbehållaren är full, (E2) lyser röd	Töm återvinningsbehållaren
	Slangen är fränkopplad från gummiskrapan	Koppla in den igen
	Vakuumenheten är tilltäppt	Rengör eller kontrollera
	Gummiskrapan är smutsig eller gummiskrapans blad är utslitna eller skadade	Rengör och kontrollera gummiskrapan
	Behållarens lock (A2) är inte stängt ordentligt eller så är packningen skadad	Stäng locket ordentligt eller byt ut packningen
Lösningens flödet är inte tillräckligt	Lösningens filtret (D3) är smutsigt	Rengör filtret
	Lösningen är tom, (E10) lyser rött	Fyll på med vatten
	Vattenknappen (D2) anger "0"	Öppna vattenknappen
	Lösningen är smutsig	Rengör lösningen
Gummiskrapan lämnar märken på golvet	Det finns skräp under gummiskrapans blad	Ta bort skräpet
	Gummiskrapans blad är slitna, flisade eller trasiga	Byt ut bladen
Maskinen kan inte bromsa	Starta inte drivmotorns broms	Bromsfästet är blockerat



SIKKERHETSANVISNINGER

Denne maskinen er beregnet for kommersiell bruk. Den er laget for bruk innendørs, og er ikke beregnet for annen bruk. Bruk bare anbefalt tilbehør.

Alle operatører må lese gjennom, forstå og overholde følgende sikkerhetsanvisninger:

1) IKKE BRUK MASKINEN:

- Uten opplæring og tillatelse.
- Med mindre du har lest og forstått brukerhåndboken.
- I brannfarlige eller eksplosjonsfarlige omgivelser.
- Hvis den ikke er i forskriftsmessig stand.
- Utendørs.

2) FØR MASKINEN TAS I BRUK:

- Sjekk at alle sikkerhetsanordninger er på plass og fungerer som de skal.

3) VED BRUK AV MASKINEN:

- Gå forsiktig i hellinger og på glatte gulv.
- Følg alle sikkerhetsanvisninger.
- Utvis ekstra forsiktighet når du kjører maskinen bakover.
- Eventuelle skader på maskinen må gis beskjed om og utbedres før den brukes.

4) FØR MASKINEN FORLATES ELLER VEDLIKEHOLDES:

- Maskinen må aldri parkeres i en helling.
- Slå av maskinen.

5) VED VEDLIKEHOLD AV MASKINEN:

- Les nøye gjennom brukerhåndboken før bruk og vedlikehold av denne maskinen.
- Bruk kun reservedeler som er godkjent eller levert av produsenten.
- Bruk kun godkjent jekk for å heve maskinen på en trygg måte.
- Koble fra batteriene før det utføres arbeid på maskinen.
- Bruk hansker ved håndtering av batterier eller batterikabler.
- Unngå å komme i kontakt med bevegelige deler. Ikke vær iført løstsittende klær ved vedlikehold på maskinen.

6) SIKKERHETSANORDNINGER

- Nødstopknapp (A15)
Når nødstopknappen aktiveres, stanser maskinen brått inkludert samtlige funksjoner, og betjeningspanelet (A13) bil slukkes.
- Dødmansbryter (A1).
Drivmotoren slås av etter 0,5 sekunder dersom føreren forlater førersetet under drift eller under kjøring. LED-displayet viser "STOP".



Batteriet avgir hydrogengass. Hydrogengass kan forårsake eksplosjon eller brann. Hold maskinen borte fra gnister og åpen ild! Det anbefales å trykke på knappen (K2) for å åpne vanntanken før lading.



Brannfarlige materialer kan føre til eksplosjon eller brann. Ikke bruk brannfarlige materialer i tankene.



Brannfarlige materialer eller reaktive metaller kan føre til eksplosjon eller brann. Ikke plukk opp farlig materiale med hendene.



ADVARSEL Indikerer en potensiell risiko for personskade eller farlig situasjon som kan føre til dødsfall for operatøren.



MERK Indikerer en merknad knyttet til viktige eller nyttige funksjoner.

INSTALLASJON OG KLARGJØRING

UTPAKKING

Sjekk emballasjen for eventuelle skader. Meld fra umiddelbart om skader til transportøren. Sjekk at følgende elementer finnes i emballasjen:

1. Maskin
2. Nalsammenstilling
3. Børsteenhet (x2)
4. Brukerhåndbok
5. Batterilader (dersom bestilt)
6. Batterier (x4) (dersom bestilt)
7. Batterikabel og ladekabel (hvis maskinen er utstyrt med lader)
8. Varsellampe (dersom bestilt)
9. Støtfanger (dersom bestilt)

BATTERITILKOBLING

1. Slå av nøkkelbryteren (E5).
2. Vipp opp setet (A1), trykk inn låsen (C2) og vipp opp vanntanken (A3). Hvis maskinen ikke kommer med batterier, må det velges batterier i henhold til behov.
I henhold til valgte batterier må det velges WET eller GEL med DIP-bryteren på baksiden av kretskortet, som vist i figuren nedenfor.

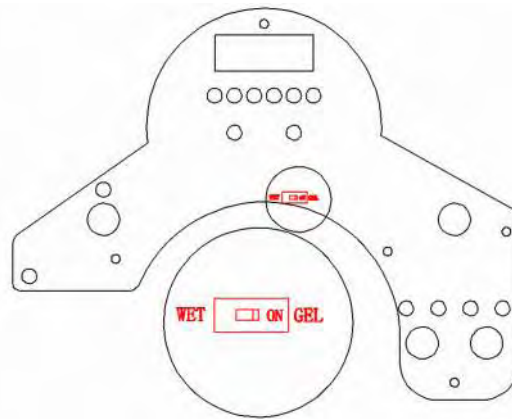

WET	WET
ON	ON
GEL	GEL

3. Sett forsiktig fire batterier inn i batterirommet, som vist i figuren nedenfor. Sett batteriskinnen i front av de fire batteriene.
4. Koble batterikablene til polene i nummerert rekkefølge som vist i figuren nedenfor.

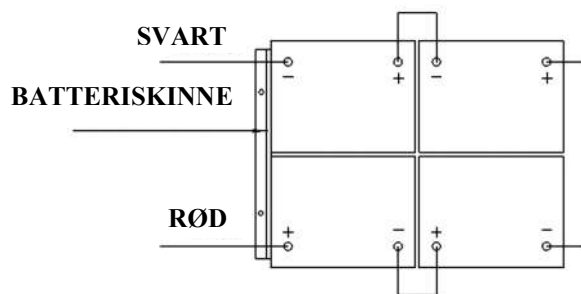

5. Påfør et lag beskyttende lakk eller spray på kabelforbindelsene for å hindre batterikorrosjon.
6. Dekk til oppsamlingstanken og setet.



Sjekk at oppsamlingstanken er tom når den vippes opp.



Ikke slipp batteriene ned i batterirommet. Ikke plasser metallgjenstander på batteriene.



Ved demontering eller montering må du aldri koble + til + eller - til - og aldri koble + til - på et batteri.

KLARGJØRING AV MASKINEN

SJEKK FØR BRUK

1. Kost eller tørrmopp gulvet som skal rengjøres.
2. Sjekk at batteriene er fulladet via batterimåleren (se BATTERILADING)

3. Sjekk at børste/pad er riktig montert.
4. Sjekk at nalen er riktig montert.
5. Sjekk at styrehjulet (A9) virker som det skal.
6. Sjekk at oppsamlingsstanken er tom. Tøm eventuelt tanken.
7. Sjekk at vanntankindikatoren (E10) ikke lyser. Hvis den lyser, fyll vann på vanntanken (A4).
8. Sjekk at vannventilen (D2) ikke er satt til "0".

MONTERE PAD-DREV/BØRSTE

1. Sjekk at maskinen er slått av (E5).
2. Hev børstehodet (A7) fra gulvet ved å presse ned foran på pedalen (A10) på venstre side av maskinen.
3. Legg børstene (A8) under begge drivmotornavene.
4. Senk børstehodet (A7) ved å presse ned bak på pedalen (A10). Sitt i setet på maskinen for å starte børstebryteren (E3). Trykk lett ned kjørepedalen (C6), og børstene monteres automatisk på navet. Hvis børstene ikke monteres på navet første gang, slå av børstebryteren (E3) og endre posisjon og prøv å montere børstene igjen.

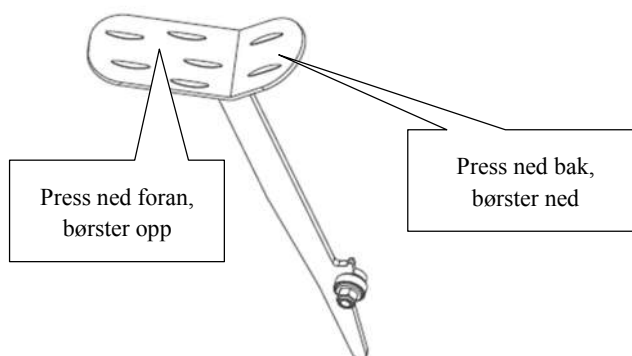

5. Justere mutteren (A6).



Ikke start rengjøringen uten at børste/pad er riktig montert.



Ved rengjøring av eller bytting av børster, må børstehodet heves og roteres raskt i motsatt retning av arbeidsretningen. De to børstene går motsatt i retning.

MONTERING OG JUSTERING AV NAL

1. Sjekk at maskinen er slått av (E5).
2. Drei nalhendelen (C5) for å senke nalen ned (A5) på gulvet.
3. Løsne de to skruene (B2) på nalen og skyv nalen inn i sporene bak på nalbraketten.
4. Stram til skruene (B2) godt.
5. Fest sugeslangen (B3) på tilkoblingen på nalen.
6. Juster mutteren (B1) for egnet posisjon av oppsuget.

FYLLING AV VANNTANK

1. Vanntanken kan fylles fra under setet (C4) ved hjelp av en slange.

2. Ikke overfyll vanntanken. La vannet være minst 5 cm fra åpningen av tanken.
3. Vanntemperaturen må ikke overstige 40 °C.



Bruk bare lavtskummende og ikke-brennbare rengjøringsmidler som er beregnet for gulvrenngjøringsmaskiner.



Når vanntanken skal fylles, må oppsamlingstanken alltid tømmes ved ta av lokket på avløpslangen (C1), og deretter rengjøres. Etter hver bruk må bunnpluggen (D1) skrus av vanntanken.

SJEKK AV FREMDRIFT

1. Sitt i setet (A1) på maskinen.
2. Slå på nøkkelbryteren (E5).
3. Trykk lett ned kjørepedalen (C6) for å bevege maskinen, og slipp den slik at maskinen stopper.
4. For å sjekke sikkerhetsfunksjonen, trykk inn nødstopknappen (A15) slik at maskinen umiddelbart stopper, for å sjekke at knappen virker når maskinen tas i bruk for første gang. Vri knappen for å deaktivere den.
5. Hvis feilindikatoren for drivmotoren (E4) lyser, sjekk kapittelet FEILSØKING.



Stigningsgraden i kjøreretningen må ikke overstige 10%.



Bremsen på drivmotoren er aktiv når maskinen går som normalt, og bremsebraketten bremser således motoren fra å gå fritt rundt. Når det oppstår motorfeil eller det er andre feil på maskinen, vil bremsebraketten frigjøres slik at motoren frigjøres, og maskinen kan skyves for hånd.

MASKINDRIFT



Ikke ta i bruk maskinen med mindre du har fått profesjonell opplæring i bruken av den, samt lest og forstått denne brukerhåndboken.

1. Ved bruk av maskinen må operatøren sitte i førersetet.
2. Senk nalen til gulvet.



Nalen må heves før maskinen beveges i revers, ellers vil maskinen stoppe og LED-displayet viser ERR-01.

3. Senk børstehodet til gulvet.



Stopp børstemotoren børsten heves, for å hindre at det renner ut vann. Børstehodet må heves før maskinen kjøres i revers. Ikke la børstene gå for lenge på samme sted, da dette kan skade gulvbelegget.

4. Slå på nøkkelbryteren (E5).
5. Slå på børstebryteren (E3).
6. Press sakte ned kjørepedalen (C6) for å kjøre fremover og bruk rattet (A14) til å styre maskinen. Hastigheten kan reguleres med hastighetsvelgeren (E6). Drei den til venstre for å redusere hastigheten og til høyre for å øke hastigheten. For å rygge, trykker du på retningsknappen (E7).
7. Vannmengden justeres ved hjelp av vannventilen (D5).
8. Så lenge nøkkelbryteren (E5) er på, kan USB-kontakten (A11) brukes til å lade mobile enheter.
9. Fløyten (E9) kan brukes å varsle personer som står i veien for maskinen.



Når batteriindikatoren lyser rødt og blinker, må brukes av maskinen opphøre umiddelbart, ellers kan maskinen eller batteriene bli skadet. Lad opp batteriene.



Sjekk nivåmåleren (C7) med jevne mellomrom. Når vanntanken går tom, slå av børstebryteren og vannbryteren, og hev børstehodet. Hold nalen i senket stilling og fortsett å suge helt til alt det skitne vannet er sugd opp



Sjekk jevnlig filteret (D3) og ta det ut ved å skru av det gjennomsiktige lokket, og rengjør det.



Hvis nalen etterlater striper på gulvet, må nalen heves fra gulvet og nalbladene må tørkes av med en fuktig klut.



Ikke bruk fingrene til å tørke av eller fjerne rusk fra nalbladet, dette kan føre til at du skader deg.



Børstemotorer/sugemotor/drivmotor/styrekrefts er utstyrt med et overbelastningsvern (F3), som beskytter disse fra å bli overbelastet. Hvis overbelastningsvernet utløses, kan det ikke umiddelbart tilbakestilles. Finn først ut hva som var årsaken til at overbelastningsvernet ble utløst, og la motoren få kjøle seg ned før du tilbakestiller overbelastningsvernet.

BATTERILADING



Bruk kun godkjente ladere til å lade batteriene, dersom maskinen ikke er utstyrt med en innebygd batterilader.



For best mulig ytelse av maskinen, bør batteriene til enhver tid holdes oppladet. Ikke la batteriene forbli utladet.



Når maskinen lades, må det gjennomsiktige dekselet være åpent.
Batteriene må lades når den røde lampen (E11) begynner å lyse.

1. Maskinen må lades på et godt ventilert sted.
2. Slå av maskinen (E5).
3. Koble laderen til en jordet stikkontakt. Åpne det gjennomsiktige dekselet (A9), og koble deretter ladekabelen til ladekontakten (F1).
4. Laderen vil automatisk begynne å lade opp batteriene.
5. Når ladingen er ferdig, lyser ladeindikatoren (F2) grønt.
6. Når ladingen er ferdig, koble først ladekabelen fra stikkontakten og deretter fra maskinen.
7. Ladekabelen lagres i under setet (C3).



Sjekk batterikontaktene for slitasje og løse terminaler. Skift ut om nødvendig.



Maskinen må ikke brukes når batteriene lades.

Innstilling av lader i henhold til batteritype

Ikke gjør justeringer på laderen uten at du har fått opplæring i dette.

DIP-BRYTER: SW1

DP1	DP2	LADEKURVE
PÅ	AV	IUIa-ACD for blysyrebatterier (våtceller)
AV	AV	IUIa-GEL for GEL-batterier fra Exide-Sonnenschein
AV	PÅ	IUU0-GEL for HAZE GEL og AGM-batterier fra andre produsenter
PÅ	PÅ	IUIUa-AGM for Discover AGM-batterier

LAGRING AV MASKINEN

Hvis maskinen ikke skal brukes på 30 dager eller mer, må følgende gjøres:

1. Utfør vedlikeholdsprosedyrer som beskrevet i punktet "Etter hver bruk". (Se delen som omhandler vedlikehold).
2. Hev børste og nal.
3. Maskinen må lagres på et rent, tørt og flatt sted. Hvis maskinen lagres på et sted der temperaturen kan falle under frysepunktet, sørg for å tømme ut all væske fra maskinen før den settes til lagring. Eventuelle skader som er forårsaket av frost, vil ugyldiggjøre garantien.

VEDLIKEHOLD



Alt vedlikehold må utføres når maskinen er slått av og ladekabelen er koblet fra batteriet.



Alle vedlikeholdsprosedyrer må utføres av kvalifisert personell eller et autorisert servicesenter. Denne håndboken beskriver kun de mest vanlige vedlikeholdsprosedyrene. For andre vedlikeholdsprosedyrer, ta kontakt med ditt lokale servicesenter.

VEDLIKEHOLDSPLAN

Prosedyre	Etter hver bruk	Ukentlig	Halvårlig	Årlig
Batterilading				
Rengjøring av nal				
Rengjøring av børste/pad				
Rengjøring av tank og sugesil med flottør, sjekk av tetning				
Sjekk og skift av nal				
Rengjøring av filter på oppsamlingstank				
Rengjøring av vannfilter				
Sjekk av stramhet på skruer og mutre			(1)	
Smør bevegelige deler			(1)	
Sjekk/utskifting av kullbørste for børste/pad-holder				(2)
Sjekk/utskifting av kullbørste for sugemotor				(2)
Sjekk eller skift av drivmotor				(2)

(1) Pluss etter de 8 første driftstimene

(2) Denne vedlikeholdsprosedyren skal utføres av et autorisert servicesenter.

RENGJØRING OG SKIFT AV NALBLAD



For best resultat må nalbladene være rene, tørre og ikke være skadet. Skift nalbladene etter behov.

1. Skru ut skruen (B2) for å fjerne nalen.
2. Skru ut venstre og høyre skrue for å løsne den fremre klemmeskinne, og skift det fremre nalbladet.
3. Løsne klemmene (B4) og fjern den bakre klemmeskinne, og skift det bakre nalbladet.
4. Monter nalbladene i motsatt rekkefølge enn de ble demontert.

5. Sett på plass nalen og stram til skruene (B2).

INFORMASJON I LED-DISPLAYET

STOP	Maskinen beveger ikke seg og børsten går ikke rundt, sugemotoren går
00012.3	Driftstiden er 12,3 timer
L0-18	Batterispenningen er lavere enn 18V
U-25.5	Batterispenningen er 25,5V
ERR-01	Nalen er nede når maskinen rygger

FEILINDIKATORER FOR DRIVMOTOR

EKSEMPEL PÅ BLINKING: $\square\square\square\square\square$ betyr at lampen blinker 2 ganger, og etter noen sekunder 4 ganger.

Ved normal drift lyser alltid lampen.

BLINKEKODE		BESKRIVELSE
1.1	$\square\square$	Overoppheting $>92^{\circ}$, overbelastning av motor
1.2	$\square\square\square$	Akseleratorfeil
1.3	$\square\square\square\square$	Feil på hastighetsvelger
1.4	$\square\square\square\square\square$	For lav spenning
1.5	$\square\square\square\square\square\square$	Overspenning
2.1	$\square\square\square$	Aktuator for hovedkontaktor kunne ikke åpnes
2.2	$\square\square\square\square$	Hovedkontaktor henger
2.3	$\square\square\square\square\square$	Feil på hovedkontaktor, feil på elektrisk bremsespole
2.4	$\square\square\square\square\square\square$	Aktuator for hovedkontaktor kunne ikke lukkes
3.1	$\square\square\square\square\square$	Feil på akseleratorpotensiometer
3.2	$\square\square\square\square\square\square$	Feil ved aktivering av brems
3.4	$\square\square\square\square\square\square\square$	Feil ved deaktivering av brems
3.5	$\square\square\square\square\square\square\square\square$	HPD-feil (feil regulering av akseleratorpotensiometeret)
4.1	$\square\square\square\square\square\square$	Kortslutning i motor
4.2	$\square\square\square\square\square\square\square$	Feil motorspenning/kortslutning i motor
4.3	$\square\square\square\square\square\square\square\square$	EEPROM-feil
4.4	$\square\square\square\square\square\square\square\square\square$	Kortslutning i motor/EEPROM-feil

Spesifikasjoner

Modell	AS710R
Lengde/bredde/høyde på maskin	1580 x 760 x 1230
Kapasitet på vanntank	120L
Kapasitet på oppsamlingstank	120L
Diameter på bakhjul	300 mm
Børstemotoreffekt	2x300W
Sugemotoreffekt	500W
Drivmotoreffekt	500W
Maks kjørehastighet	6 km/t
Lydnivå	69dB(A)
Batterier (standard)	4x245AH (20 timer)
Batteridimensjoner	241 x 168 x 300
Arbeidskapasitet, opp til	1800mm H ₂ O
Rengjøringsområde	4413 m ² /t
Nalbredde	940 mm
Børstediameter	2x355 mm
Børsteturtall	204 o/min
Lader (standard)	24V 25A
Maskinvekt	225 kg
Maskinvekt (brutto)	400 kg
Emballasjedimensjoner	1730 x 810 x 1410
USB-lader	5V, 0,8A
Stigningsgrad	10%

FEILSØKING

Problem	Mulig årsak	Løsning
Maskinen fungerer ikke, LED-displayet (E1) slås ikke på	Batterikontakten er frakoblet	Bli tilkoblet.
	Batteriene er helt utladet	Lad opp batteriene
Maskinen fungerer ikke, indikatoren (E11) lyser rødt	Batteriene er utladet	Lad opp batteriene
Maskinen går ikke fremover eller bakover	Feil på kretskort eller knapp	Skift kretskort eller nøkkelknapp
	Nødstopppknappen (A15) deaktiveres ikke	Skru og slipp
	Dødmanns Bryteren er ikke aktivert	Sitt i setet på maskinen
	Nal er ikke hevet ved rygging, LED-displayet (E1) viser ERR-01	Hev nalen før rygging
Børstemotoren fungerer ikke, indikatoren lyser ikke	Feil på kretskort eller knapp	Skift kretskort eller nøkkelknapp
	Dekkmotoren er overbelastet	Bruk mildere børster som er egnet for gulvet som skal rengjøres, nullstill krets bryteren
	Det er fremmedlegemer som hindrer børsten fra å gå rundt	Rengjør børstenavet
Drivmotoren fungerer ikke	Feilindikator (E4) lyser	Se delen som omhandler feilinformasjon
	Drivmotoren er overbelastet	Sjekk drivmotoren, tilbakestill krets bryteren
Sugemotoren fungerer ikke	Oppsamlingstanken er full, lampen (E2) er rød	Tøm oppsamlingstanken
	Sugemotoren er overbelastet	Sjekk sugemotoren, tilbakestill krets bryteren
	Feil på kretskort eller knapp	Skift kretskort eller nøkkelknapp
Oppsugingen er svak	Oppsamlingstanken er full, lampen (E2) er rød	Tøm oppsamlingstanken
	Slangen er koblet fra nalen	Koble til slangen
	Vakuumsystemet er tett	Rengjør eller sjekk
	Nalen er skitten, eller nalbladene er slitt eller skadet	Rengjør og sjekk nalen
	Tanklokket (A2) er ikke skikkelig lukket, eller pakningen er skadet	Lukk lokket skikkelig eller skift pakningsringen
Væskestrømmen er for lav	Vannfilteret (D3) er tilsmusset	Rengjør filteret
	Vanntanken har gått tom, lampen (E10) er rød	Fyll på vann
	Vannbryteren (D2) er "0"	Åpne vannbryteren
	Vannløsningen er skitten	Ha på ny vannløsning
Nalen etterlater seg merker på gulvet	Det er smuss under nalbladene	Fjern smusset
	Nalbladene er slitt, sprukket eller revet	Skift nalbladene
Maskinen kan ikke bremse	Drivmotorbremsen aktiveres ikke	Bremsebraketten sitter fast



TURVALLISUUS TOIMENPITEET

Tämä kone on tarkoitettu kaupalliseen käyttöön. Se on valmistettu sisäkäyttöön eikä sitä saa käyttää muualla. Käytä ainoastaan suositeltujen varusteiden kanssa.

Kaikkien käyttäjien on luettava, ymmärrettävä ja harjoitettava seuraavia turvallisuus toimenpiteitä:

1) ÄLÄ KÄYTÄ KONETTA:

- Ellet ole koulutettu ja valtuutettu.
- Ellet ole lukenut ja ymmärtänyt käyttäjän opasta.
- Syttyvissä tai räjähtävillä alueilla.
- Jos ei ole sopivassa käyttökunnossa.
- Ulkona.

2) ENNEN KONEEN KÄYTTÖÄ:

- Varmista, että kaikki turvallisuuslaitteet ovat paikallaan ja toimivat oikein.

3) KONETTA KÄYTTÄESSÄ:

- Mene hitaasti mäkissä ja liukkailla pinnoilla.
- Noudata kaikkia turvallisuus suuntaviivoja.
- Ole hyvin varovainen konetta käyttäessäsi peruutuksessa.
- Raportoi ja korjaa kaikki vahingot koneessa ennen sen käyttöä.

4) ENNEN KONEEN JÄTTÖÄ TAI HUOLTAMISTA:

- Älä koskaan pysäköi konetta rinteelle.
- Kytke kone pois.

5) KONETTA HUOLLETTAESSA:

- Lue käyttäjän opas perusteellisesti ennen koneen käyttöä tai huoltamista.
- Käytä valmistajan toimittamaa tai hyväksymiä vaihto-osia.
- Käytä hyväksyttyä jack-liitintä tai nosturia voidaksesi turvallisesti nostaa konetta.
- Irrota akut ennen koneen käyttöä.
- Käytä käsineitä akkuja tai akkukaapeleita käsitellessäsi.
- Vältä liikkuvia osia. Älä käytä löysiä vaatteita konetta käyttäessäsi.

6) TURVALLISUUSLAITTEET

- Hätäpysäytyspainike (A15)
Kone pysähtyy yhtäkkiä, mukaan lukien kaikki toiminnot eikä näyttöä voida nähdä ohjauspaneelilla (A13) kun painat hätäpysäytyspainikkeen.
- Turvallisuuspainike (A1).
Kytke ajurin moottori pois 0,5 sekunnin viivästyksen jälkeen, jos käyttäjä jättää käyttäjän istuimen toiminnan tai koneen liikkumisen aikana. LED-kuvaruutu näyttää SEIS.



Akut emittoivat vetyä. Vety voi aiheuttaa räjähdysten tai tulipalon. Pidä kaukana kipinöistä ja avoimesta tulesta! Suositellaan napin painamista (C2) palautussäiliön auki-kääntämiseksi ennen latausta.



Syttyvät materiaalit voivat aiheuttaa räjähdysten tai tulipalon. Älä käytä syttyviä materiaaleja säiliöissä.



Syttyvät materiaalit tai reaktiivinen metallic voi aiheuttaa räjähdysten tai tulipalon. Älä kerää käsin.



VAROITUS Se viittaa mahdolliseen vammautumisiin tai vaaratilanteeseen, jossa käyttäjällä on kuoleman riski.



HUOM Se viittaa merkintään, joka liittyy tärkeisiin muistutuksiin tai käytännöllisiin toimintoihin.

KONEEN ASETUS & ASENNUKSEEN

KONEEN PURKAMINEN

Varmista ja tarkasta pakkaus vahinkojen vuoksi. Ilmoita heti vahingosta kuljettajalle. Tarkasta pakkauksen sisältö sen varmistamiseksi, että siinä löytyy seuraavat tavarat:

1. Kone
2. Ikkunalasta-sarja
3. Harjasarja (x2)
4. Käyttäjän opas
5. Akkulaturi (Jos mukana)
6. Akut (x4) (jos mukana)
7. Liitosjohto akulle ja laturille (jos mukana)
8. Varoituslamppu (jos mukana)
9. Puskurikehys (jos tarpeen)

AKKULIITOKSET

1. Kytke pääkytkin pois (E5).
2. Kytke istuin (A1) auki, työnnä (C2) ja käännä palautussäiliö (A3) auki. Jos kone ei sisällä akkuja. Sovita akut sopivasti vaatimustesi mukaisesti.
Akkuja valittaessa, valitse MÄRKÄ tai GEELI-tila, jossa kytkinvipu PCB:n takana, kuten alla oleva kuva näyttää.

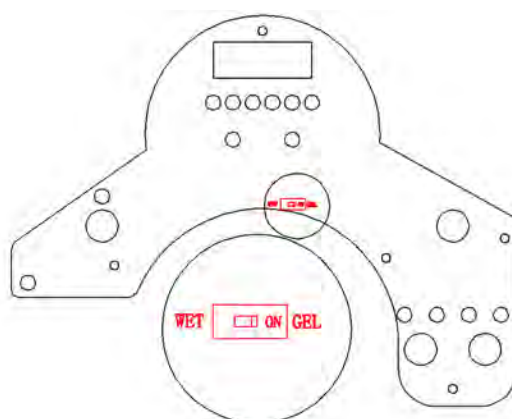

WET	MÄRKÄ
ON	ON
GEL	GEELI

3. Sijoita akut varovasti lokeroon kuten kuvassa näytetään. Sijoita akun kannatin neljän akun edessä.
4. Liitä akkukaapelit postiin numerojärjestyksessä kuten alla olevassa kuvassa näytetään.

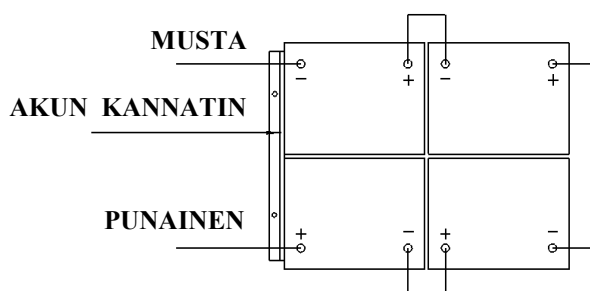

5. Sovella takkia tai suojasuihketta kaapelin liitoksissa akun syöpmisen ehkäisemiseksi.
6. Peitä palautussäiliö ja istuin.



Varmista, että palautussäiliö on tyhjä sen kääntäessäsi.



Älä pudota akkuja lokeroon. Älä laita metallia akkuihin.



Älä koskaan yhdistä + ja +, tai - ja -, älä liitä + ja - yhteen yhdellä akulla, kun purkaat tai asennat akkuja.

KONEEN ASETUS

ESITOIMINNAN TARKASTUKSET

1. Pyyhi tai pölytä mobilla puhdistettava pinta.
2. Tarkasta akun mittari sen varmistamiseksi, että akku on täysin ladattu. (katso AKUN LATAUS)

3. Tarkasta että harja / pehmuste on sopivasti asennettu.
4. Tarkasta, että ikkunalasta on sopivasti asennettu.
5. Tarkasta, että nopeuden ajaja (A9) toimii normaalisti.
6. Varmista, että palautussäiliö on tyhjä. Jos ei, vuodata se.
7. Varmista, että liuossäiliön veden ilmaisin (E10) ei ole päällä. Jos on, täytä vettä liuossäiliöön (A4).
8. Tarkasta, että vesiventtiili (D2) ei osoita "0".

PEMUSTEEN AJAJAN TAI HARJAN ASENTAMINEN

1. Varmista, että kone on kytketty pois (E5).
2. Nosta harjan pää (A7) pois lattiasta siten, että tullaat jalkapolkimen etuosaa (A10) koneen vasemmalla puolella.
3. Laita harjat (A8) molempien ajajan moottorin keskiöiden alle.
4. Alenna harjan pään (A7) sarjaa tullaamalla jalkapolkimen takaosaa (A10). Ja istumalla koneen päälle harjakytkimen käynnistämiseksi (E3). Paina kevyesti ajajan poljinta (C6), sitten harja on automaattisesti asennettu. Jos asennusta ei voida suorittaa oikein yhdellä yrityksellä, kytke harjan kytkin pois (E3) ja aseta uudelleen sopivaan asentoon harjojen asentamiseksi.

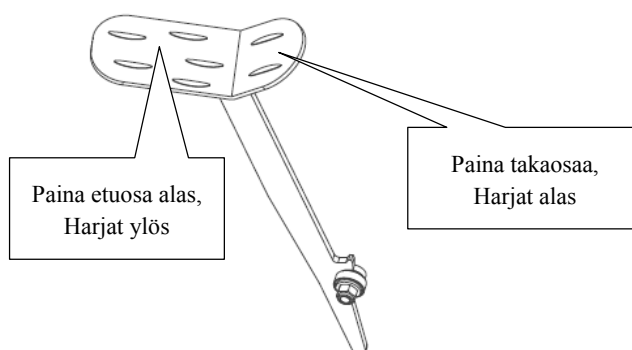

5. Säädä mutteria (A6) sijoittaaksesi hyvin työskentelylle.



Älä koskaan työskentele ilman, että harja/pehmuste on täydellisesti asennettu.



Kun puhdistetaan tai vaihdetaan harjoja, sinun on nostettava harjan pää ja kierrettävä se päinvastaiseen suuntaan sen "toiminta" suuntaan nopeasti. Kaksi harjaa ovat päinvastaisissa suunnissa.

IKKUNALASTAN ASENTAMINEN JA SÄÄTÄMINEN

1. Varmista, että kone on kytketty pois (E5).
2. Käännä ikkunalastan nostovipu (C5) laittaaksesi ikkunalastan kehyksen (A5) lattialle.
3. Löysää kaksi nuppia (B2) ikkunalastalla ja liu'uta ikkunalasta aukkoihin ikkunalastan kehyksen takana.
4. Kiristä nupit(B2) varmasti.
5. Varmista imuletku (B3) ikkunalastan nostoputksessa.
6. Säädä mutteri (B1) imun sopivan sijoittamisen vuoksi.

LIUOSSÄILIÖN TÄYTTÄMINEN

1. Se voidaan täyttää vedellä letkua käyttämällä istuimen alla (C4).
2. Älä täytä liuossäiliötä yli. Jätä ainakin kaksi tuumaa säiliön suusta.
3. Veden lämpötila ei saa ylittää 40°C.



Käytä ainoastaan matalavaahtoista ja ei syttyviä pesuaineita, jotka sopivat ajettavien hankaussovellutusten kanssa.



Joka kerta kun sinun on täytettävä liuossäiliö, tyhjennä aina ja puhdista palautussäiliö poistamalla vuotoletkun pistoke (C1). Jokaisen käytön jälkeen ruuvaa vuotokorkki auki (D1) liuossäiliön vuodattamiseksi.

NOPEUSAJAJAN TARKASTAMINEN

1. Istu istuimelle (A1) koneessa.
2. Käännä pääkytkintä (E5).
3. Paina ajajan poljinta kevyesti (C6) liikkumiseksi ja vapauta se tarkastaaksesti, onko kone edennyt vai pysähtynyt.
4. Lisäturvallisuuden vuoksi sinun on painettava Häätäpysäytyspainiketta (A15) sen varmistamiseksi, että kone on pysähtynyt yhtäkkiä painikkeen toiminnan tarkastamiseksi, kun käytät konetta ensimmäistä kertaa. Vapauta se kääntämällä.
5. Jos ajomoottorin vikamerkinantaja (E4) on päällä, on huolehdittava paremmin. Katso VIKATIETOA



Kaltevuus matkustussuuntaan ei saa ylittää (10) %.



Ajomoottorin jarru on aktiivinen, un kone käy normaalista, eli kun jarrun kehys on lähellä moottorin päärunkoa. Kun kone on pakkauksessa /purattu tai koneen vian tai joidenkin erikoistilanteiden ilmetessä, jarrun kehys vedetään ulos ja käytetään tiivistysrengasta kuristamiseksi, jotta kone voi liikkua kädellä työntäen.

KONEEN TOIMINTA



Älä käytä konetta, ellet ole ammatillisesti koulutettu. Sinun on luettava ja ymmärrettävä tama käsikirja ennen koneen toimintaa.

1. Sinun on istuttava koneen istuimessa kun käytät sitä.
2. Alenna ikkunalastasarja lattialle.



Varmista, että nostat ikkunalastan ennen koneen liikkumista taaksepäi, tai koneen pysähtymistä ja LED-kuvaruudun näyttäessä ERR-01.

3. Alenna harjan pää lattialle.



Sinun on kytkettävä harjan moottori pois ennen harjan nostamista, jottei vettä syöksy sinuun päin. Sinun on nostettava harjan pää ennen kuin kone kääntyy taaksepäin. Älä työskentele harjoilla samassa paikassa pitkän aikaa, jottei lattia vahingoitu.

4. Käännä pääkytkin päälle.(E5)

5. Käännä harjamoottorin kytkin päälle.(E3)

6. Paina ajajan poljinta hitaasti alas (C6) ja käännä ohjauslaikkaa (A14) eteenpäin. Nopeutta voidaan hallita pyörittämällä (E6), kääntymällä vasemmalle vähennetyllä nopeudella, ja kääntymällä oikealle lisätyllä nopeudella. Ja taaksepäin, voit painaa kytkintä (E7).

7. Säädä liuoksen virtausmäärää painamalla liuos/veden säätöpainiketta. (D5)

8. Niin kauan, kuin käännät pääkytkimen päälle (E5), voit ladata puhelinta USB-latausliittymän kautta (A11).

9. Voit painaa torvea (E9) hälyttääksesi, jos tapaa odottamattomia ihmismääriä tai suuren määrän ihmisiä.



Kun akun ilmaisin on punainen ja vilkkuu, älä jatka koneen käyttöä; muuten se aiheuttaa vahinkoa akulle tai koneelle. Lataa akut uudelleen.



Katso puhdasta putkea säännöllisesti (C7). Jos säiliö käy tyhjänä, kytke harjan kytkin, liuoskytkin pois ja nosta harjan pää. Pidä ikkunalastaa alhaalla ja jatka imua kunnes likainen vesi on poistettu.



Tarkasta säännöllisesti suodatin (D3) ja puhdista se avaamalla läpinäkyvän kannen ruuvi.



Jos ikkunalastasarja jättää radian lattialle, nosta ikkunalasta pois lattialta ja pyyhi terät kostealla kankaalla.



Älä käytä sormiasti jätteen pyyhkimiseksi tai poistamiseksi teristä, se voi aiheuttaa vahinkoa.



Kahden harjan moottorit \imumoottori \ajomoottori\ohjauspiiri ovat varustettu ylilatauksensuojalla (F3), joka suojelee niitä ylikuormitukselta. Jos ylilatauksensuoja kaatuu, sitä ei voida asettaa heti uudelleen. Sinun on ensin määriteltävä, mikä aiheutti katkaisimen pysähtymisen, ja annettava moottorin jäähtyä ennen katkaisimen uudelleen asettamista.

AKUN LATAUS



Käytä hyväksytyjä latureita akkujen lataukseen, kun kone ei ole varustettu alustan laturilla.



Hyvän koneen suorituksen saavuttamiseksi pidä akkuja aina ladattuna. Älä anna niiden ylipurkautua.



Konetta ladattaessa varmista, että läpinäkyvä kansi on auki.

Lataa akkuja, kun punainen merkinantaja (E11) on päällä.

1. Lataa konetta hyvin tuuletetulla alueella.
2. Kytke kone pois (E5).
3. Liitä hyväksytty laturi maadoitettuun seinän lähtöön. Avaa läpinäkyvä kansi (A9), ja liitä sitten latauskaapeli koneen pistorasiaan (F1).
4. Laturi aloittaa akkujen lataamisen automaattisesti.
5. Tarkasta, että akut latautuvat täysin. Latauksen merkkivalo (F2) on vihreä
6. Latauksen valmistuessa poista ensin laturi seinän lähdestä, irrota sitten laturi koneesta.
7. Varastoi laturin kaapeli allaolevassa tuolissa (C3).



Tarkasta akun liitokset kulumisen ja löysien liittimien vuoksi. Vaihda, jos tarpeen.



Konetta ladattaessa älä käytä konetta.

Laturin akkutilan asetusmenetelmä.

Älä aseta laturia ellet ole ammatillisesti koulutettu.

KYTKIN: SW1 (AINOASTAAN)

DP1	DP2	LATAUSKURVI
PÄÄLLÄ	POIS	IUIa-ACD Lyijy-happo (Märkä) akuille
POIS	POIS	IUIa-GEL Geeliakuille Exide-Sonnenschein:sta
POIS	PÄÄLLÄ	IUU0-GEL HAZE Geeli ja AGM-akuille toiselta valmistajalta
PÄÄLLÄ	PÄÄLLÄ	IUIUa-AGM Discover AGM akuille

KONEEN VARASTOINTI

Jos konetta ei tulla käyttämään yli 30 päivään, jatka seuraavilla toimenpiteillä:

1. Suorita "Jokaisen käytön jälkeen" ylläpitotoimenpiteet. (Katso Ylläpitojaksoa).
2. Nosta harja ja ikkunalasta.
3. Varastoi puhtaassa, kuivassa ja ei kaltevassa paikassa. Jos varastoit alueella, jossa voi ilmetä jäätyislämpötila, vuodata varmasti kaikki nesteet koneesta ennen varastointia. Kaikki jäätymisestä johtuvat vahinkot mitätöivät takuun.

YLLÄPITO



Ylläpitotoimenpiteet on suoritettava koneen ollessa pois kytkettynä ja akun laturikaapelin irrotettuna.



Kaikki ylläpitotoimenpiteet on pätevän henkilöstön suoritettava, tai valtuutetun huoltokeskuksen. Tämä käsikirja kuvaa ainoastaan kaikkein yleisimmät ylläpidot. Lisäylläpitotoimenpiteiden vuoksi ota yhteys paikalliseen Huoltokeskukseen.

AJOITETTU YLLÄPITOTAULUKKO

Toimenpide	Jokaisen käytön jälkeen	Viikottain	Joka kuuden kuukauden jälkeen	Vuosittain
Akun lataus				
Ikkunalastan puhdistaminen				
Harjan/Pehmusteen puhdistaminen				
Säiliön ja imuristoken puhdistaminen vaahdolla, luukkutiivisteiden tarkastus				
Ikkunalastan terän tarkastus ja vaihto				
Palautussuodattimen puhdistaminen				
Puhdas liuosputken suodatin				
Ruuvien ja mutterien kireyden tarkastus			(1)	
Voitele kierto-osat			(1)	
Harjan/pehmusteen pitimen moottorin hiilijarka tarkastus tai vaihto				(2)
Imujärjestelmämoottorin hiiliharjan tarkastus ja vaihto				(2)
Ajomootorin tarkastus tai vaihto				(2)

(1) Ja ensimmäisen 8 työtunnin jälkeen.

(2) Tämä ylläpitotoimenpide on valtuutetun huoltokeskuksen suoritettava.

IKKUNALASTAN PUHDISTAMINEN JA TERÄN VAIHTO



Optimaaliselle suoritukselle ikkunalastan terien on oltava puhtaat, kuivat ja eheät. Jos vahingoittuneet, vaihda ne.

1. Avaa nuppi (B2) ikkunalastan poistamiseksi.
2. Avaa vasen nuppi etukiristimen rentouttamiseksi, vaihda etuterä.

3. Irrota pidättimet (B4) ja poista takakiristin, vaihda takaterä.
4. Asennat terät peruutusjärjestyksessä poistamiseksi.
5. Asenna ikkunalasta nupin ruuvaamiseksi (B2).

LED-KUVARUUDUN NÄYTÖN TIEDOT

STOP	Kone ei liiku ja harja ei toimi, imumoottori voi toimia
00012.3	Koneen lisäämä ajajan aika on 12,3tuntia
L0-18	Akkujen jännite on pienempi 18V
U-25.5	Akkujen jännite on 25.5V
ERR-01	Ikkunalasta veto ennen koneen peruuttamista

AJOMOOTTORIN VIKAILMOITTIMEN TIEDOT

LEDVILKKUKOODIN ESIMERKKI, □□ □□□□ tarkoittaa, että LED vilkku 2 kertaa, muutaman sekunnin jälkeen LED vilkkuu 4 kertaa.

LED syttyy aina normaalin työn aikana.

LED VILKKUKOODIT	KUVAUS
1.1 □ □	Ylilämpeneminen >92°,moottorin ylikuormitus
1.2 □ □□	Kiihdyttimen toimintavika
1.3 □ □□□	Nopeuden rajoittimen säätövastuksen toimintavika
1.4 □ □□□□	Alijännitteen toimintavika
1.5 □ □□□□□	Ylijännitteen toimintavika
2.1 □□ □	Ensisijainen liittimen toimilaitteen avausvika
2.2 □□ □□	Ensisijaisen liittimen sidos
2.3 □□ □□□	Ensisijaisen liittimen toimintavika, viallinen sähköjarrukäämi
2.4 □□ □□□□	Ensisijaisen liittimen toimilaitteen sulkuvika
3.1 □□□ □	Kiihdyttimen säätövastuksen toimintavika
3.2 □□□ □□	Jarrun aktivaation toimintavika
3.4 □□□ □□□□	Jarrun deaktivaation toimintavika
3.5 □□□ □□□□□	HPD toimintavika (kiihdyttimen säätövastuksen väärä säätely)
4.1 □□□□ □	Moottorin oikosulku
4.2 □□□□ □□	Väärän moottorijännitteen/oikosulku moottorissa
4.3 □□□□ □□□	EEPROM toimintavika
4.4 □□□□ □□□□	Oikosulku moottorissa/EEPROM vika

Parametri

Malli	AS710R
Koneen pituus/leveys/korkeus	1580*760*1230
Liuossäiliön tilavuus	120L
Palautussäiliön tilavuus	120L
Takalaikan halkaisija	300MM
Harjamoottoriteho	2x300W
Imumoottorin virta	500W
Ajomoottorin virta	500W
Max. ajajan nopeus	6km/h
Äänen taso	69dB(A)
Akun pituus/leveys/korkeus (vakio)	4x245AH(20tuntia)
Akkujen tekniset tiedot	241*168*300
Työkapasiteetti, jopa	1800mm H ₂ O
Puhdistuksen tuotteliaisuus	4413sq.m/h
Ikkunalastan leveys	940MM
Harjan halkaisija	2x355MM
Harjan rpm	204rpm/min
Laturi(vakio)	24V 25A
Koneen paino	225KG
Koneen paino(brutto)	400KG
Kartongin tekniset tiedot	1730*810*1410
USB laturin tekniset tiedot	5V, 0.8A
Kaltevuus	10%

VIANETSINTÄ

Vika	Mahdollinen syy	Korjaus
Kone ei toimi, LED-kuvaruutu (E1) ei kytkeydy päälle	Akun liitin on irrotettu	Liitä.
	Akut on täysin lopussa	Lataa akut
Kone ei toimi, merkkivalo (E11) on punainen	Akut on lopussa	Lataa akut
Kone ei mene eteen- eikä taaksepäin	PCB tai pääalusta on rikki	Vaihda PCB tai pääalusta
	Hätäpysäytyspainike (A15) ei vapaudu	Käännä ja vapauta
	Istuimen rajakytkin ei ole aktivoitu.	Istu koneen istuimeen
	Ikkunalasta ei ole nostettu peruutukseen, LED-kuvaruutu (E1) näyttö ERR-01	Ennen peruuttamista, nosta ikkunalastaa
Harjamoottori ei toimi, merkkivalo ei kytkeydy päälle	PCB tai pääalusta on rikki	Vaihda PCB tai pääalusta
	Dekkimoottori on ylikuormittunut	Käytä aggressiivisiä harjoja, jota sopivat puhdistettavaan lattiaan, aseta katkaisin uudelleen
	Löytyy vieraita esineitä, jotka estävät harjan kiertämisen	Puhdista harjan keskiö
Ajomoottori ei toimi	Vian merkinanto (E4) palaa	Katso VIKATIEDOT
	Ajomoottori on ylikuormittunut	Tarkasta ajomoottori, aseta katkaisin uudelleen
Imujärjestelmän moottori ei toimi	Palautussäiliö on täynnä, valo (E2) on punainen	Tyhjennä palautussäiliö
	Imumoottori on ylikuormittunut	Tarkasta imumoottori, aseta katkaisin uudelleen
	PCB tai pääalusta on rikki	Vaihda PCB tai pääalusta
Likaveden imu ei ole riittävä	Palautussäiliö on täynnä, valo (E2) on punainen	Tyhjennä palautussäiliö
	Letku on irrotettu ikkunalastasta	Liitä uudelleen
	Imusarja on tukossa	Puhdista tai tarkasta
	Ikkunalasta on likainen, tai ikkunalastan terät ovat kuluneet tai vahingoittuneet	Pudhista ja tarkasta ikkunalasta
	Säiliön kansi (A2) ei ole sopivasti suljettu, tai kori on vahingoittunut	Sulje kansi oikein tai vaihda kori
Liuoksen virtaus ei ole riittävä	Liuossuodatin (D3) on likainen,	Puhdista suodatin
	Liuos on tyhjä, valo (E10) on punainen	Täytä vedellä
	Vesikytkin (D2) viittaa "0"	Avaa vesikytkin
	Liuos on likainen	Puhdista liuos
Ikkunalasta jättää raitoja lattialle	Ikkunalastan terien alla on jätettä	Poista jäte
	Ikkunalastan terät ovat kuluneet, haljenneet tai rikki	Vaihda terät
Kone ei pysty jarruttamaan	Ajomoottorin jarru ei käynnistys	Jarrun kehys on kuristettu

WIRING DIAGRAM

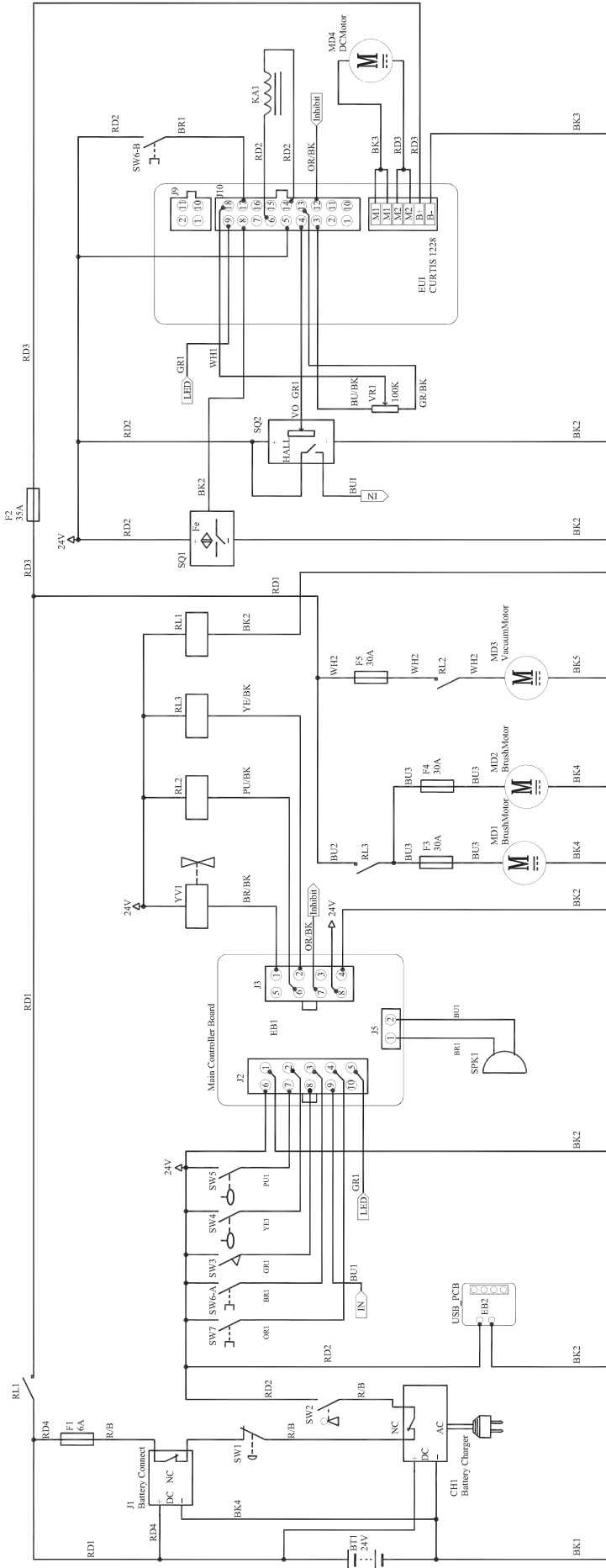

STGN	REMARK	STGN	REMARK
BT1	Batteries	F1	Main circuit breaker
CH1	Charger	F2	Drive motor circuit breaker
SW1	Emergency-stop switch	F3	Brush motor circuit breaker
SW2	Key switch	F4	Brush motor circuit breaker
SW3	Vacuum motor switch	F5	Vacuum motor circuit breaker
SW4	Dirty water level switch	MD1	Brush motor
SW5	Clean water level switch	MD2	Brush motor
SW6-A	Direction switch, DPHPT	MD3	Vacuum motor
SW6-B	Direction switch, DPHPT	MD4	Drive motor
SW7	Seat switch	KA1	Brake
SPK1	Buzzer	SQ1	Approach switch
YV1	Water electro valve	SQ2	Foot pedal
RL1	Main contactor	VR1	Speed potentiometer
RL2	Vacuum motor contactor	EUI	Drive motor controller
RL3	Brush motor contactor	J1	Battery connector
EB1	Main control PCB		
EB2	USB Charging PCB		



Viper Cleaning Equipment Co., Ltd

EC Declaration of Conformity



The undersigned, representing the following:

Manufacturer	the authorised representative established within the European Economic Area:
Company name: Viper Cleaning Equipment Co., Ltd Address: Liang Bian Village, Liao Bu town, Dongguan City, Guangdong Province, China	Viper EUROPE Nilfisk-Advance A/S
Business name: Viper Cleaning Equipment Co., Ltd	
Name and address of person/Company authorised to compile the technical file established in the EU Community:	

herewith declare that the following machinery:

Description of machinery
Generic denomination: Ride-on scrubber
Function: The machines are available for floor cleaning for commercial use
Model/s: AS710R

Fulfill the relevant provisions of European Directive 2006/42/EC (MD) and 2004/108/EC (EMC). The harmonized standards used in order to obtain compliance to 2006/42/EC (MD) and 2004/108/EC (EMC) are the following:

EN 60335-1 Safety of household and similar electrical appliances

EN 60335-2-69 Particular requirements for wet and dry vacuum cleaners, including power brush, for commercial use

EN 60335-2-72 Particular requirements for floor treatment machines with or without traction drive for commercial use

EN 55014-1 Requirements for household appliance, electric tools and similar apparatus

EN 55014-2 Requirements for household appliance, electric tools and similar apparatus

EN 61000-3-2 Limits for harmonic current emissions

EN 61000-3-3 Limitation of voltage fluctuations and flicker in low-voltage supply systems for equipment with rated current $\leq 16A$ per phase and not subject to conditional connection

Place: Dongguan

Date: 2015-2-26

Identity and Signature:

Sinan Biltekin
Global Product Manager

Company information:
www.vipercleaning.eu
info-eu@vipercleaning.com

