

SCRUBTEC *BOOST*® 8

SCRUBTEC 866, 871

SCRUBTEC 871C, 886

Instructions for Use-Original Instructions

Návod na používanie
Návod k obsluze
Instrukcja obsługi
Használati útmutató



10/2008 revised 10/2015 REV B
Form no. 71492A-G5

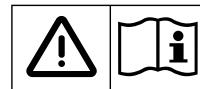

SK Slovensky
CZ Český
PL Polski
HU Magyar

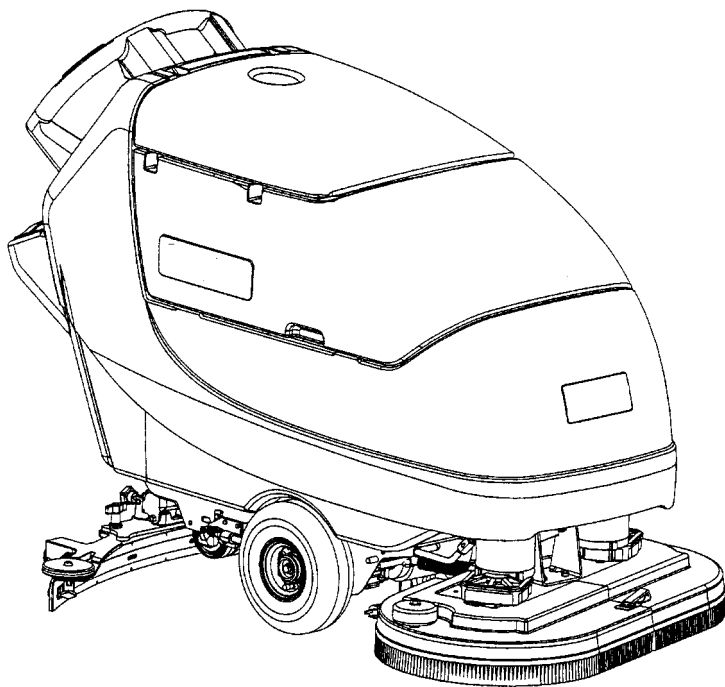

Models:

05370F(BOOST 8), 05370G(BOOST 8), 05390F(866), 05400F(871),
05400G(871), 05410F(886), 05420F(871C), 56380673(866)

Slovensky	Návod na používanie	2-27
Česky	Návod k obsluze	28-53
Polski	Instrukcja obsługi	54-79
Magyar	Használati útmutató	80-105

Prečítajte si túto príručku

Táto príručka obsahuje dôležité informácie o používaní a bezpečnej prevádzke tohto zariadenia. Ak si pred použitím zariadenia alebo uskutočnením servisných alebo údržbových postupov na vašom zariadení spoločnosti Nilfisk neprečítate túto príručku, môže dôjsť k poraneniu vašej osoby alebo iného personálu. Takisto môže dôjsť k poškodeniu zariadenia alebo iného majetku. Skôr, ako začnete zariadenie používať, musíte absolvovať zaškolenie o jeho prevádzke. Ak operátor nie je schopný čítať v jazyku, v ktorom je napísaná táto príručka, skôr, ako začne zariadenie obsluhovať, túto príručku mu dôkladne vysvetlite.

Všetky pokyny v tejto príručke sú uvádzané z pozície operátora v zadnej časti zariadenia.

Obsah

Bezpečnostné pokyny pre obsluhu.....	3
Úvod	4
Špecifikácie stroja.....	5
Postupy pri preprave	6
Symboly používané na	7
Ovládací panel stroja.....	8
Ovládacie prvky a funkcie stroja.....	10
Príprava stroja na uvedenie do prevádzky.....	10
Prevádzkovanie stroja	17
Údržba	21
Odstraňovanie problémov so strojom.....	25

BEZPEČNOSTNÉ POKYNY PRE OPERÁTORA



Nebezpečenstvo: Ak že si neprečítate a nebudete dodržiavať všetky pokyny označené výrazom **Nebezpečenstvo**, môže dôjsť k závažnému telesnému poraneniu alebo usmrteniu. Prečítajte si a dodržiavajte všetky pokyny označené výrazom **Nebezpečenstvo**, ktoré sú uvedené v používateľskej príručke alebo na zariadení.



Výstraha: Ak že si neprečítate a nebudete dodržiavať všetky pokyny označené výrazom **Výstraha**, môže dôjsť k poraneniu vašej osoby alebo iného personálu a takisto môže dôjsť k poškodeniu majetku. Prečítajte si a dodržiavajte všetky pokyny označené výrazom **Výstraha**, ktoré sú uvedené v používateľskej príručke alebo na zariadení.



Upozornenie: Ak že si neprečítate a nebudete dodržiavať všetky pokyny označené výrazom **Upozornenie**, môže dôjsť k poškodeniu zariadenia alebo iného majetku. Preštudujte si a dodržiavajte všetky vyhlásenia označené slovom **UPOZORNENIE** v príručke na obsluhu a na vašom stroji.



Nebezpečenstvo: Ak že si pred použitím zariadenia alebo uskutočnením servisných alebo údržbových postupov na vašom

zariadení spoločnosti Nilfisk neprečítate používateľskú príručku, môže dôjsť k poraneniu vašej osoby alebo iného personálu. Takisto môže dôjsť k poškodeniu zariadenia alebo iného majetku. Skôr, ako začnete zariadenie používať, musíte absolvovať zaškolenie o jeho prevádzke. Ak operátor nie je schopný čítať v jazyku, v ktorom je napísaná táto príručka, skôr, ako začne zariadenie obsluhovať, túto príručku mu dôkladne vysvetlite.



Nebezpečenstvo: Prevádzka zariadenia, ktoré nie je úplne alebo správne zostavené, môže spôsobiť poranenie alebo poškodenie majetku. Nepoužívajte toto zariadenie, kým nie je úplne zostavené. Pred použitím zariadenie dôkladne skontrolujte.



Nebezpečenstvo: Zariadenia môžu spôsobiť výbuch, keď sa používajú v blízkosti zápalných materiálov alebo výparov. Nepoužívajte toto zariadenie v blízkosti palív, obilného prachu, rozpúšťadiel, riedidiel alebo iných zápalných materiálov alebo s týmito látkami. Toto zariadenie nie je vhodné na zber nebezpečných prachových materiálov.



Nebezpečenstvo: Olovené batérie s kyselinou uvoľňujú plyny, ktoré môžu spôsobiť výbuch. Udržiavajte batérie mimo dosahu iskier a plameňov. V blízkosti zariadenia nefajčíte. Batérie nabíjajte len v priestoroch s dobrým vetraním. Pred opätovným použitím zariadenia nezabudnite odpojiť sieťovú nabíjačku z elektrickej zásuvky na stene.



Nebezpečenstvo: Práca s batériami môže byť nebezpečná! Pri práci v blízkosti batérií vždy používajte ochranu očí a ochranné oblečenie. Odložte všetky šperky. Nekladte nástroje alebo iné kovové predmety na svorky batérie alebo na vrchnú stranu batérií.



Nebezpečenstvo: Použitie nabíjačky s poškodenou sieťovou šnúrou môže spôsobiť zásah elektrickým prúdom. Ak je sieťová šnúra poškodená, nabíjačku nepoužívajte.



Výstraha: Zariadenie nie je určené na to, aby ho používali osoby (vrátane detí) so zníženými fyzickými, zmyslovými alebo mentálnymi schopnosťami alebo s nedostatkom skúseností a znalosťami.



Výstraha: Na rampách alebo na sklonoch sa vyvarujte náhlych zastavení. Vyvarujte sa náhlych ostrých zabočení. Pri jazde dol rampou choďte pomaly. Čistite len pri zostupovaní z rampy (jazda dole).



Výstraha: Obsluha tohto zariadenia z iného miesta než z jeho zadnej strany môže spôsobiť poranenie alebo poškodenie majetku. Zariadenie obsluhujte len zo zadnej strany.











Výstraha: Toto zariadenie má veľkú hmotnosť. Pred jeho prepravou alebo presúvaním si zaobstarajte pomoc. Na presun zariadenia po rampe alebo svahu použite dve spôsobilé osoby. Zariadenie vždy presúvajte pomaly. Na rampe zariadenie neotáčajte. Ak používate zariadenie na mieste so sklonom viac ako 2%, nezastavujte, neotáčajte sa, ani neparkujte. Pred začatím prepravy zariadenia si prečítajte časť „Postupy pri preprave“ v tejto príručke.



Výstraha: Stroje sa pri jazde po okrajoch schodov alebo nakladacích plošín môžu prevrhnuť a spôsobiť úraz alebo poškodenie. Stroj možno zastaviť a opustiť iba na rovnom povrchu. Po zastavení stroja prestavte kľúč na "VYP".



Výstraha: Údržba alebo opravy, ktoré nevykonáva oprávnený personál, môžu spôsobiť poškodenie majetku alebo poranenie. Údržbu a opravy musí vykonávať len oprávnený personál spoločnosti Nilfisk.

-  **Výstraha:** Akékoľvek úpravy alebo zmeny tohto zariadenia môžu spôsobiť jeho poškodenie alebo poranenie operátora alebo iných prítomných osôb. V prípade úprav alebo zmien, ktoré neschválil výrobca, sa rušia všetky záruky a záväzky výrobcu.
-  **Výstraha:** Elektrické súčasti tohto zariadenia sa môžu skratovať, ak sú vystavené pôsobeniu vody alebo vlhkosti. Udržiavajte elektrické súčasti zariadenia v suchom stave. Po každom použití zariadenie poutierajte. Zariadenie skladujte v suchých priestoroch.
-  **Výstraha:** Pri znižovaní rizika požiaru pri výmene poistky používajte na výmenu iba poistku toho istého typu a s rovnakou menovitou hodnotou ako sa dodáva spolu so strojom.
-  **Výstraha:** Nedodržovanie všetkých informačných štítkov a informácií pri prevádzke zariadenia môže spôsobiť poranenie alebo poškodenie majetku. Pre začiatok prevádzky zariadenia si prečítajte všetky informačné štítky na zariadení. Skontrolujte, či sú všetky štítky a informácie umiestnené alebo upevnené na zariadení. Náhradné štítky a nálepky môžete získať od distribútora spoločnosti Nilfisk.
-  **Výstraha:** Mokrý povrch podláh môžu byť klzké. Vodné roztoky a čistiace materiály, ktoré sa používajú v tomto type zariadenia, môžu zanechávať mokré oblasti na povrchu podláh. Tieto oblasti môžu predstavovať nebezpečenstvo pre operátora alebo iné osoby. Okolo oblastí, ktorú čistíte, vždy umiestnite upozorňujúce značky.
-  **Výstraha:** Nesprávne vypustenie odpadovej vody môže poškodiť životné prostredie a môže byť v rozpore so zákonom. Úrad pre ochranu životného prostredia USA stanovil určité predpisy týkajúce sa vypúšťania odpadových vôd. Vo vašej oblasti môžu takisto platiť miestne alebo štátne predpisy týkajúce sa vypúšťania odpadových vôd. Oboznámte sa s predpismi vo vašej oblasti a dodržiavajte ich. Uvedomte si riziko pre životné prostredie, ktoré predstavujú chemické látky, ktoré vypúšťate.
-  **Upozornenie:** Použitie tohto zariadenia na presun iných predmetov alebo vyliezanie naň môže spôsobiť poranenie alebo poškodenie majetku. Zariadenie nepoužívajte ako stupienok alebo ako nábytok. Na zariadení nejazdite.
-  **Upozornenie:** Záruka na vaše zariadenie stráca platnosť pri použití iných ako originálnych súčastí spoločnosti Nilfisk. Na výmenu vždy používajte súčasti spoločnosti Nilfisk.

Úvod

Automatické stroje na čistenie podlahy Nilfisk Scrubtec 866, 871, 886, BOOST 8 a 871C sú efektívne a vynikajúce stroje na čistenie podlahy. Scrubtec 886 využíva dve kefy alebo podušky na čistenie dráhy širokej 86 cm. Scrubtec 871 využíva dve kefy alebo podušky na čistenie dráhy širokej 71 cm. Scrubtec 866 využíva dve kefy alebo podušky na čistenie dráhy širokej 66 cm. Scrubtec BOOST 8 využíva jednu kefu alebo podušku na čistenie dráhy širokej 71 cm. Scrubtec 871C využíva dve kefy na čistenie dráhy širokej 71 cm. Stierač podlahu utiera, zatiaľ čo sací motor odstraňuje znečistený roztok z podlahy v jednom prechode.

Automatické stroje na čistenie podlahy Scrubtec 866, 871, 886, BOOST 8 a 871C sa dodávajú v komplete troma káblami na pripojenie akumulátorov s konektormi, jedným akumulátorovým káblom, jednou nabíjačkou akumulátorov a jedným návodom na použitie.

Specifikácie stroja

Model	Scrubtec 866	Scrubtec 871	Scrubtec 871
Veľkosť podušky / kefy	(2) 13" (33 cm)	(2) 14" (36 cm)	(2) 17" (43 cm)
Motor (-y) kefy	(2) 3/4 hp (.56 kw) 200 RPM	(2) 3/4 hp (.56 kw) 200 RPM	(2) 3/4 hp (.56 kw) 200 RPM
Šírka čistenia	26" (66 cm)	28" (71 cm)	34" (86.4 cm)
Tlak na kefu	1. - 80 lbs. (36 kg) 2. - 150 lbs. (68 kg)	1. - 80 lbs. (36 kg) 2. - 150 lbs. (68 kg)	1. - 80 lbs. (36 kg) 2. - 150 lbs. (68 kg)
Uchytenie kedy	Výkyvný záves	Výkyvný záves	Výkyvný záves
Stieracia kefa	Kovové teleso	Kovové teleso	Kovové teleso
Zachytávanie vody	so štetinovou bočnicou	so štetinovou bočnicou	so štetinovou bočnicou
Šírka stierača	32.5" (81 cm)	35" (89 cm)	41" (107 cm)
Šírka stroja	28" (71 cm) Hlava 23.5" (60 cm) Teleso	30" (76 cm) Hlava 23.5" (60 cm) Teleso	35.7" (91 cm) Hlava 23.5" (60 cm) Teleso
Dĺžka stroja	61" (155 cm)	62" (157 cm)	64" (162 cm)
Výška stroja		44" (112 cm)	
Hmotnosť s 250 Ah akumulátormi a plnou nádržou na roztok	796 lbs. (361.1 kg)	800 lbs. (362.9 kg)	791 lbs. (358.8 kg)
Elektrické napájanie	24 V, (4 - 6 V akumulátory)		
Sací motor	.75 k (550 W), 3 stupňový, tangenciálny výtlak		
Ochrana sacieho motora	Elektronický plavákový uzáver		
Nádrž na roztok	23 galónov (87 litrov)		
Plnenie roztoku	Plnenie vzađu vedrom alebo hadicou		
Prietok roztoku	0 - 1 gal/min (0 - 3.8 l/min)		
Nádrž na zachytenú vodu	23 galónov (87 litrov)		
Výkon motora	.44 k (.33 kW)		
Rýchlosť dopredu	0 - 260 ft/min (0 - 4.8 km/h)		
Rýchlosť dozadu	0 - 174 ft/min (0 - 3.2 km/h)		
Hnacie koleso	(2) 10,24" (260 mm) x 3,35" (85 mm) svetlosivé, nezanecháva stopy, penová výplň		
Kolesko	(2) 3,94" (10 cm) polyuretán		
Materiál stierača	Polyuretánová predná lišta a zadná lišta		
Čistiaci sklon	2%		
Nabíjačka	Priamo na palube, 24 V, 25 A		
Vibrácie na rukoväti	<2.5m/s ²		
Zvuková skúška pri uchu obsluhy	65 dBA	65 dBA	67 dBA

Model	Scrubtec 871C	Scrubtec BOOST 8
Veľkosť podušky / kefy	(2) 5.75" x 28" (14.6 x 69cm)	14" x 28" (35.6 x 71cm)
Motor (-y) kefy	(2) .81 hp (.6 kw) 613 RPM	3/4 hp (.56 kw) 2250 RPM
Šírka čistenia	28" (71 cm)	28" (71 cm)
Tlak na kefu	80 lbs. (36 kg)	1. - 65 lbs. (29.5 kg) 2. - 125 lbs. (56.7 kg)
Uchytenie kedy	-	Hák a slučka
Stieracia kefa	Bočné obruby	-
Zachytávanie vody		
Šírka stierača	35" (89 cm)	35" (89 cm)
Šírka stroja	30.69" (78 cm) Hlava 23.5" (60 cm) Teleso	28.75" (73 cm) Hlava 23.5" (60 cm) Teleso
Dĺžka stroja	59.5" (151 cm)	60.5" (154 cm)
Výška stroja		44" (112 cm)
Hmotnosť s 250 Ah akumulátormi a plnou nádržou na roztok	792 lbs. (359.3 kg)	794 lbs. (360.2 kg)
Elektrické napájanie	24 V, (4 - 6 V akumulátory)	
Sací motor	.75 k (550 W), 3 stupňový, tangenciálny výtlak	
Ochrana sacieho motora	Elektronický plavákový uzáver	
Nádrž na roztok	23 galónov (87 litrov)	
Plnenie roztoku	Plnenie vzađu vedrom alebo hadicou	
Prietok roztoku	0 - 1 gal/min (0 - 3.8 l/min)	Cistenie Normal BOOST 0,12 gal/min (0.45 l/min), Plný rozsah 0 - 0,65 gal/min (0 - 2,5 l/min)
Nádrž na zachytenú vodu	23 galónov (87 litrov)	
Výkon motora	.44 k (.33 kW)	
Rýchlosť dopredu	0 - 260 ft/min (0 - 4.8 km/h)	
Rýchlosť dozadu	0 - 174 ft/min (0 - 3.2 km/h)	
Hnacie koleso	(2) 10,24" (260 mm) x 3,35" (85 mm) svetlosivé, nezanecháva stopy, penová výplň	
Kolesko	(2) 3,94" (10 cm) polyuretán	
Materiál stierača	Polyuretánová predná lišta a zadná lišta	
Čistiaci sklon	2%	
Nabíjačka	Priamo na palube, 24 V, 25 A	
Vibrácie na rukoväti	<2.5m/s ²	
Zvuková skúška pri uchu obsluhy	71 dBA	63 dBA

POSTUPY PRI PREPRAVE**Ako umiestniť zariadenie na dodávku alebo nákladné auto**

 **Výstraha: Toto zariadenie má veľkú hmotnosť. Použite dve zdatné osoby na asistenciu pri presune zariadenia po rampe.**

1. Skontrolujte, či je nakladacia rampa aspoň 2,4 metre dlhá a či jej pevnosť zodpovedá hmotnosti zariadenia.
2. Skontrolujte, či je rampa čistá a suchá.
3. Umiestnite rampu na požadované miesto.
4. Pred naložením demontujte zostavu stierky.
5. Pri preprave kotúčového stroja vyberte kryt kely i unášače vankúšov alebo kief.
6. Prepnite spínač kľúča do polohy „ON“ (zapnuté).
7. Vyrovnajte zariadenia na rovnom povrchu 3 metre pred rampou.
8. Prepnite spínač rýchlosti posunu do polohy „HI“.
9. Stlačte jeden alebo oba spínače pre pohyb vpred.
10. Vytlačte zariadenie na vrch rampy.
11. Prepnite spínač kľúča do polohy „OFF“ (vypnuté).
12. Upevnite zariadenia na vozidle.

Ako zložiť zariadenie z dodávky alebo nákladného auta

1. Skontrolujte, či sa v priestore nenachádzajú žiadne prekážky.
2. Skontrolujte, či je vykladacia rampa dlhá aspoň 2,4 metre a či jej pevnosť zodpovedá hmotnosti zariadenia.
3. Skontrolujte, či je rampa čistá a suchá.
4. Umiestnite rampu na požadované miesto.
5. Uvoľnite zariadenie.

 **Výstraha: Toto zariadenie má veľkú hmotnosť. Použite dve zdatné osoby na asistenciu pri presune zariadenia dole rampou.**

6. Prepnite spínač kľúča do polohy „ON“ (zapnuté).
7. Opatrne a pomaly vedte zariadenie na vrch rampy stlačením a podržaním niektorého zo spínačov pre pohyb vpred a spínača pre pohyb vzad.
8. Prepnite spínač rýchlosti posunu do stredného rozsahu nastavenia rýchlosti. Keď sa začne zariadenie pohybovať dole rampou, udržiavajte pomalú rýchlosť zostupu stlačením niektorého zo spínačov pre pohyb vpred.
9. Po vyložení stroja a jeho pripravení na uvedenie do prevádzky nasadte späť zostavu stierača a ostatné demontované diely.

SYMBOLY POUŽÍVANÉ NA AUTOMATICKOM STROJI NA ČISTENIE STREDNEJ VEĽKOSTI SCRUBTEC



Symbol upozornenia na nebezpečenstvo



VAROVANIE!
Pred akýmkoľvek ďalšími operáciami si starostlivo prečítajte všetky pokyny.



VAROVANIE!
Stroj nepoužívajte na šikmom povrchu so sklonom väčším ako zodpovedajúcim technickým požiadavkám.



VAROVANIE!
Stroj neumývajte priamym prúdom vody ani tlakovej vody.



Merač nabitia/akumulátora

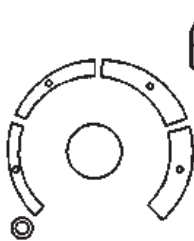

Regulácia miešania chemikálií (doplnkové vybavenie)



Spínač Zap/Vyp na kľúč



Regulácia rýchlosti pojazdu



Ovládanie "na jeden dotyk"



Prídavný prítlak na kefu (nie je k dispozícii na Cylindrical)



Sanie Zap/Vyp

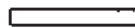

Regulácia roztoku

Ovládací panel zariadenia**Spínač na kľúč** (Pozri obrázok 1, položka "A")

Prestavením spínača na kľúč na "ZAP" sa privádza napájacie napätie na ovládací panel. "O" je "VYP" a "I" je "ZAP".

Spínač rýchlosti posunu (pozrite obrázok č. 1, položka „B“)

Ovládanie rýchlosti umožňuje nastavovať rýchlosť od nízkej po vysokú. Ak chcete rýchlosť zvýšiť, otočte ovládacím prvkom doprava. Ak chcete rýchlosť znížiť, otočte ovládacím prvkom doľava.

Tlačidlo ovládania na jeden dotyk (pozri obrázok 1, položka "C")

Tlačidlo ovládania na jeden dotyk automaticky zdvíha a spúšťa zostavu hlavy kefy, spúšťa a zastavuje sací motor.

Stlačte tlačidlo ovládania na jeden dotyk jeden raz a zostava hlavy kefy sa spustí na podlahu a sací motor sa "zapína" (LED hlavy kefy a sania sa rozsvietia zelenou farbou). Motory kefy sa spustia, keď sú kefy dolu a keď je stlačený dopredné dlaňové tlačidlo. Znova stlačte tlačidlo ovládania na jeden dotyk a zostava hlavy kefy sa zdvihne, sací motor zostáva ešte 10 sekúnd zapnutý a potom sa "vypína".

Tlačidlo zvýšenia prítlaku na kefu (pozri obrázok 1, položka D)

Toto tlačidlo slúži na zvýšenie prítlaku na kefu. Zvýšený prítlak na kefu môže byť potrebný pri utieraní alebo čistení silno znečistených podláh. Prítlak na kefu zvýšiť tak, že najprv kefy spustíte stlačením tlačidla ovládania na jeden dotyk (položka "C"). Tým sa kefy spustia do normálnej čistiacej polohy. Prítlak na kefu zvýšite stlačením tlačidla (položka "D"). LED nad tlačidlom sa rozsvieti žltou farbou. Po ďalšom stlačení tlačidla (položka "D") sa kefy vrátia na normálne čistenie (žltá LED sa "vypne"). **POZNÁMKA:** Zvýšený prítlak na kefu nie je k dispozícii na stroji Cylindrical.

Tlačidlo sacieho motoru (pozri obrázok 1, položka "E")

Tlačidlo sacieho motoru zapína a vypína sací motor, bez ohľadu na polohu zostavy hlavy kefy. Zelená LED sa rozsvieti, keď je sací motor zapnutý.

Tlačidlá ovládania roztoku (pozri obrázok 1, položky "F a G")

Tlačidlá ovládania roztoku regulujú prietok čistiaceho roztoku na podlahu. Normálne nastavenie čistiaceho roztoku indikujú dve zelené značky na meradle. Na strojoch Cylindrical sa pri väčšine podmienok podlahy musí voliť nastavenie roztoku o jeden krok vyššie. Na zvýšenie prietoku stlačte tlačidlo prietoku roztoku "G" (+) až dotedy, kým nebude dosiahnutý požadovaný prietok. Na zníženie prietoku stlačte tlačidlo prietoku roztoku "F" (-) až dotedy, kým nedosiahnete požadovaný prietok. Prívod roztoku sa uzavrie stlačením tlačidla "F" (-) až dotedy, kým na displeji nebudú viditeľné žiadne kontrolky. **POZNÁMKA:** Ak sa stroj nepohybuje, nebude prúdiť žiadny roztok.

Dopredné dlaňové tlačidlá (pozri obrázok 1, položka "H")

Dopredné dlaňové tlačidlá zapínajú motor pojazdu a ak sú motory kefy v spodnej polohe, aktivuje aj motory kefy a modul regulácie roztoku. Použiť možno pravé alebo ľavé dlaňové tlačidlo.

Tlačidlový spínač dozadu (pozri obrázok 1, položka "I")

Tlačidlový spínač dozadu aktivuje, pri použití s jedným z dlaňových tlačidiel dopredu, pojazd stroja smerom dozadu. Rýchlosť pri jazde dozadu je 67 % rýchlosti jazdy dopredu.

Merač nabitia/akumulátora (pozri obrázok 1, položka "J")

Merač nabitia/akumulátora indikuje, že akumulátor sa nabíja, keď je nabíjačka pripojená do zásuvky so striedavým sieťovým napätím. Počas prevádzky stroja indikuje zvyšnú kapacitu akumulátorov. Ak sa zvyšná kapacita príliš zníži, motory kief a vankúšov sa vypnú.

Ističe (pozri obrázok 1, položka "K a L")

Ističe motorov kief sa nachádzajú na ovládacom paneli. Pri aktivovaní ističa zistíte, ktorý z motorov nie je funkčný a spínač na kľúč prestavte na "VYP". Počkajte päť minút a stlačte nulovacie tlačidlo. Prestavte spínač na kľúč do polohy "ZAP" a skúste znova. Ak sa istič znova aktivuje, musíte sa obrátiť na autorizovaného servisného technika.

Merač hodín (doplňkové vybavenie) (pozrite obrázok č. 1, položka „M“)

Merač hodín signalizuje počet hodín, počas ktorých bolo zariadenie v prevádzke. Merač je v činnosti, len keď sa zariadenie pohybuje dopredu alebo dozadu.

Regulácia miešania chemikálií (doplňkové vybavenie) (pozri obrázok 1, položka "N")

Regulácia miešania chemikálií reguluje koncentráciu chemikálie zmiešavanej s čistou vodou z nádrže na roztok. Otáčaním ovládača miešania chemikálie v smere pohybu hodinových ručičiek sa koncentrácia chemikálií zvyšuje.

Ovládací panel zariadenia

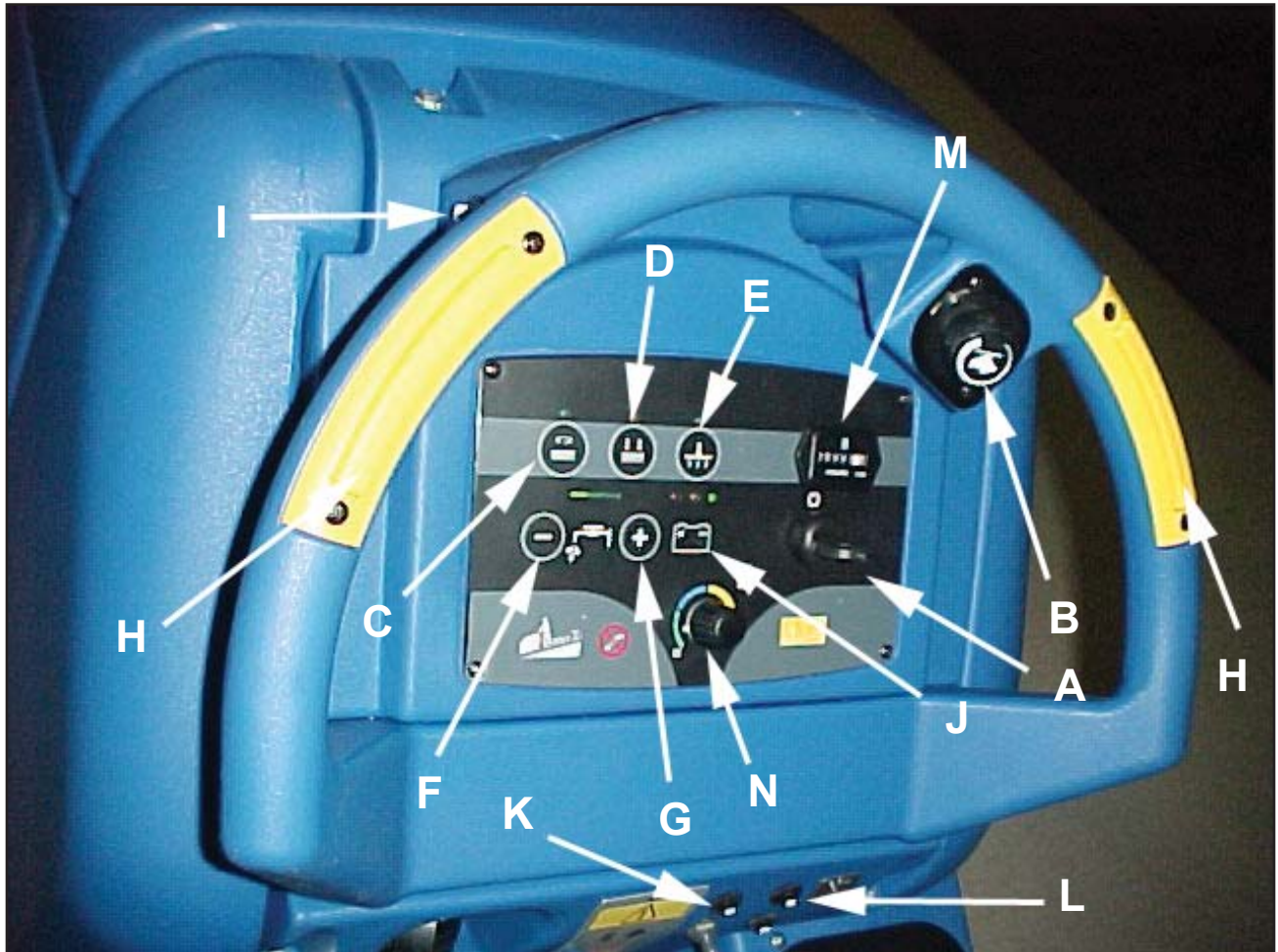

Obrázok č. 1

Ovládacie prvky a vlastnosti zariadenia

Rukoväť zdvíhania stierača (manuálne zdvíhanie stierača)

(pozri obrázok 2)

Rukoväť zdvíhania stierača sa nachádza pod ovládacími rukoväťami v stred. Služi na zdvíhanie a spúšťanie stierača.

Plavákový vypínač

Pozrite obrázok č. 3. V odpadovej nádrži sa nachádza vypínač vysávacieho motora. Tento vypínač automaticky vypne vysávací motor pri naplnení odpadovej nádrže.



Obrázok č. 2

Ako pripraviť zariadenie na prevádzku

Ako nainštalovať batérie

Tento stroj používa štyri 6 V akumulátory. Akumulátory sa nachádzajú v priestore pre akumulátory pod nádržou na zachytenú vodu.

Pri inštalovaní akumulátorov sa riadte podľa nasledujúceho postupu:

1. Stroj vypnite. Aktivujte brzdú (ak je namontovaná).
2. Presvedčte sa, že nádrž na zachytenú vodu je prázdna.
3. Vyklopte nádrž na zachytenú vodu do úplne otvorenej polohy. Pozri obrázok 4.

UPOZORNENIE: Pred nadvihnutím nádrže sa presvedčte, že nádrž je prázdna.

Výstraha: Keď je nádrž na zachytenú vodu v otvorenej polohe, stroj neuvádzajte do činnosti. Nádrž by mohla náhodne nadskočiť a zatvoriť sa so zabuchnutím.

4. Akumulátory vložte do podložky, ako ilustruje obrázok 5.

Výstraha: Zdvíhanie batérií bez pomoci môže viesť k poraneniu. Na zdvíhanie batérií sa zaoštarajte pomoc. Batérie majú veľkú hmotnosť.

Výstraha: Práca s batériami môže byť nebezpečná! Pri práci v blízkosti batérií vždy používajte ochranu očí a ochranné oblečenie. Nefajčite!

5. Zapojte káble medzi akumulátormi a nainštalujte zostavu káblov akumulátora, ako je znázornené. Pozri obrázok 5.
6. Zapojte konektor od akumulátora do konektora na ovládacom paneli.
7. Zatvorte nádrž na zachytenú vodu pomalým spustením nádrže.

VAROVANIE: Nikdy nenabíjajte žiadnu batériu nevhodnou nabíjačkou batérií. Pozorne dodržiavajte pokyny výrobcu batérií a nabíjačky batérií.



Obrázok č. 3



Obrázok č. 4

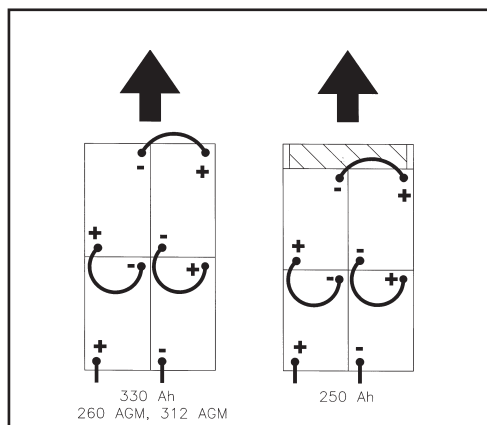

Obrázok č. 5

Ako pripraviť zariadenie na prevádzku

Programovanie nabíjačky akumulátorov (akumulátory WET alebo AGM):

V závislosti od typu akumulátorov (WET alebo AGM), nastavte nasledovne dosku stroja a elektroniky nabíjačky akumulátorov:

Nastavenie nabíjačky

- Spínač na kľúč prestavte do polohy "ZAP" (pozri obrázok 5A, položka A) a v prvých sekundách prevádzky stroja si všimajte:
 - Ak bliká zelená varovná kontrolka (položka B), nabíjačka je nastavená na AGM.
 - Ak bliká žltá varovná kontrolka (položka C), nabíjačka je nastavená na GEL EXIDE.
 - Ak bliká červená varovná kontrolka (položka D), nabíjačka je nastavená na WET.
- Ak je potrebné zmeniť toto nastavenie, postupujte nasledovne:
 - Spínač na kľúč prestavte na "VYP".
 - Naraz stlačte a podržte tlačidlá (položky E a F), potom prestavte spínač na kľúč (položka A) na "ZAP".
 - Ďalej držte stlačené tlačidlá (položky E a F), až pokiaľ sa rozsvieti kontrolka LED merača akumulátora "ZAP" a "VYP" a uvoľníte obe tlačidlá.
 - Do 3 sekúnd prepnite tlačidlo (položka F), aby sa zelená značka (položka G) presunula na požadované nastavenie nabíjačky (polohy zelenej značky pre jednotlivé nastavenia nabíjačky sa uvádzajú dolu):

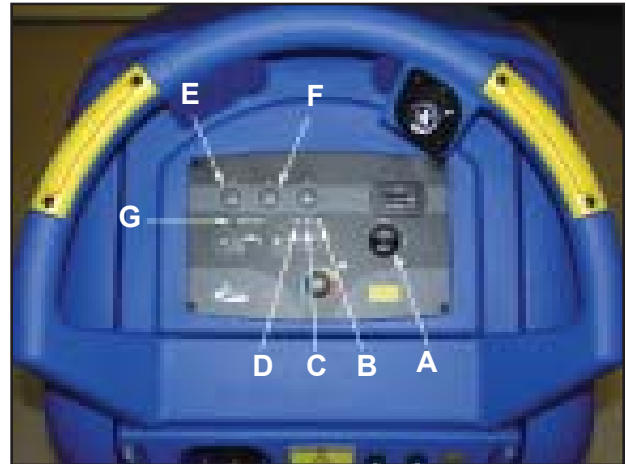

Obrázok č. 5A

Nastavenie zelenej značky (položka G)

- zelená značka - WET pri 25 A, akumulátory 250 a 330 Ah (4 bliknutia ČERVENEJ).
 - zelená značka - GEL/AGM pri 25 A, 260 a 312 AGM (4 bliknutia ZELENEJ).
 - zelená značka - GEL EXIDE pri 25 A (4 bliknutia ŽLTEJ).
 - zelená značka - WET pri 15 A (2 bliknutia ČERVENEJ).
 - zelená značka - GEL/AGM pri 15 A (2 bliknutia ZELENEJ).
 - zelená značka - GEL EXIDE pri 15 A (2 bliknutia ŽLTEJ).
- Po výbere vhodného profilu nabíjačky akumulátorov počkajte, kým kontrolka LED akumulátora prestane blikat a zostane svietiť, a prestavte spínač na kľúč do polohy "VYP".
 - Zopakujte krok 1 a skontrolujte, či bol správne naprogramovaný vhodný profil nabíjačky pre daný typ akumulátora (WET alebo GEL).

POZNÁMKA: Pred použitím stroja nabite akumulátory machine.

Ako pripraviť zariadenie na prevádzku**Údržba batérií**

Elektrická energia na zabezpečenie činnosti zariadenia je dodávaná z akumulátorových batérií. Akumulátorové batérie vyžadujú preventívnu údržbu.

⚠ Výstraha: Práca s batériami môže byť nebezpečná! Pri práci v blízkosti batérií vždy používajte ochranu očí a ochranné oblečenie. Nefajčite!

Aby ste udržali batérie v dobrom stave, dodržiavajte nasledujúce pokyny:

1. Udržiavajte správnu úroveň elektrolytu. Správna úroveň je v rozpätí približne 6,35 mm pod spodnou časťou trubice v každom článku a nad vrchnou časťou platní. Skontrolujte úroveň elektrolytu vždy, keď nabíjate batérie. Pozrite obrázok č. 6.

Poznámka: Skontrolujte úroveň elektrolytu pred nabíjaním batérií. Skontrolujte, či sú platne v každom článku zaliate elektrolytom. Nedopĺňajte úplne elektrolyt v článkoch pred nabíjaním batérie. Počas nabíjania sa elektrolyt rozpína. Elektrolyt by preto mohol pretečť von z článkov. Články vždy doplňte destilovanou vodou po nabíjaní.

⚠ Upozornenie: Batérie sa nevrátne poškodia v prípade, že hladina elektrolytu nezakrýva platne. Udržiavajte správnu úroveň elektrolytu.

⚠ Upozornenie: Ak sú batérie naplnené nad úroveň spodnej časti Trubice v každom článku, môže dôjsť k poškodeniu zariadenia a pretečeniu cez vrchnú časť batérií. Nenaplňajte batérie až po úroveň spodnej časti trubice v každom článku. Poutierajte všetku kyselinu zo zariadenia alebo z vrchnej časti batérií. Po inštalácii do batérie nikdy nepridávajte kyselinu.

⚠ Upozornenie: Voda z vodovodu môže obsahovať prímеси, ktoré poškadzujú batérie. Do batérií sa musí doplňať len destilovaná voda.

2. Udržiavajte vrchné časti batérií v čistom a suchom stave. Svorky a konektory udržiavajte v čistom stave. Na čistenie vrchnej časti batérií použite vlhkú handričku so slabým roztokom čpavku alebo bikarbonátu sodného. Na čistenie svoriek a konektorov použite vhodný nástroj na ich čistenie. Do batérií sa nesmie dostať čpavok alebo bikarbonát sodný.
3. Udržiavajte batérie v nabitom stave.
4. Vypustenie priestoru pre akumulátory: (Pozrite obrázok č. 7)
 - a. Používajte vždy ochranu očí a ochranné oblečenie.
 - b. Do priestoru pre akumulátory pridajte slabý roztok čpavku alebo bikarbonátu sodného, aby ste tak zneutralizovali akúkoľvek porozlievanú kyselinu.
 - c. Vyhľadajte vypúšťaciu hadicu za skriňou prevodovky.
 - d. Ruky položte za lem a otvorte ventil.
 - e. Po vyprázdnení ventil zatvorte.
 - g. Všetku porozlievanú kyselinu neutralizujte čpavkom alebo bikarbonátom sodným.

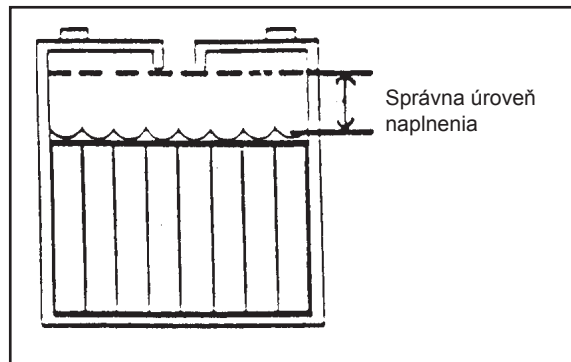

Obrázok č. 6



Obrázok č. 7

Ako pripraviť zariadenie na prevádzku

Ako nabíjať batérie

⚠ Výstraha: Nabíjanie batérií v priestoroch bez dostatočného vetrania môže spôsobiť výbuch. Aby ste predišli možnosti výbuchu, nabíjajte batérie len v priestoroch s dobrým vetraním.

⚠ Výstraha: Olovené batérie s kyselinou uvoľňujú plyny, ktoré môžu spôsobiť výbuch. Udržiavajte batérie mimo dosahu iskier a plameňov. Nefajčite!

Pri nabíjaní akumulátorov sa riadte podľa nasledujúceho postupu:

1. Presvedčte sa, že spínač na kľúč je v polohe "VYP".
2. Pred nabíjaním akumulátorov sa musí prevetrať priestor pre akumulátory. Tento priestor sa vyvetrá vyklopením nádrže na roztok a otočením oporného držiaka, nachádzajúceho sa v nádrži na roztok (pozri obrázok 8). Pomaly spustíte nádrž na zachytenú vodu a nechajte ju položenú na opornom držiaku (pozri obrázok 9). Nádrž zatvorte nadvihnutím nádrže na zachytenú vodu, otočením oporného držiaka nadol a pomalým spustením nádrže do uzavretej polohy.

⚠ Upozornenie: Pred zdvihnutím nádrže skontrolujte, či je prázdna.

⚠ Výstraha: Keď je nádrž na zachytenú vodu v otvorenej polohe, stroj neuvádzajte do činnosti. Nádrž by mohla náhodne nadskočiť a zatvoriť sa so zabuchnutím.

3. Do patričnej elektrickej zásuvky na stene pripojte napájaciu šnúru na striedavý prúd (AC) nabíjačky batérií, ktorá sa nachádza v zadnej časti stroja.
4. Sledujte kontrolky na merači kapacity/akumulátora a skontrolujte, či sa nabíjanie začalo. Stav nabíjania indikujú červené, žlté a zelené kontrolky. Trvale svietiacia zelená kontrolka indikuje, že akumulátory sú úplne nabité. Skontrolujte úroveň elektrolytu a, podľa potreby dolejte destilovanú vodu.

Poznámka: Uistite sa, že sa pripájate k elektrickému okruhu, ktorý nie je zaťažovaný inými zariadeniami. Mohli by sa prerušiť ističe v stene a nabíjanie by sa neuskutočnilo.

⚠ VAROVANIE: Nikdy nenabíjajte žiadnu batériu nevhodnou nabíjačkou batérií. Pozorne dodržiavajte pokyny výrobcu batérií a nabíjačky batérií.

Poznámka: Aby nedošlo k trvalému poškodeniu batérií, zabráňte ich úplnému vybitiu. Nikdy nenechávajte batérie úplne vybité, ani vtedy, ak sa zariadenie nepoužíva. Pri nabíjaní batérií musí byť odpadová nádrž otvorená. Skontrolujte hladinu elektrolytu av prípade potreby top preč s destilovanou vodou.



Obrázok č. 8



Obrázok č. 9

Ako pripraviť zariadenie na prevádzku**Inštalovanie kefy alebo vankúša (stroj BOOST)**

Keď chcete do stroja nainštalovať vložku, alebo kefu, postupujte nasledovne:

1. Otočte vypínač do polhy "ON" (zapnuté)
2. Zostavu hlavy kefy prestavte do "hornej" polohy.
3. Otočte vypínač do polohy "OFF" (vypnuté).
4. Choďte pred stroj.
5. Zatlačte na kefu, alebo vložku pod ohybnými plátmi. Pozrite si obrázok 10.

POZNÁMKA: Pri použití čiernej vložky umiestnite vložku na hlavu. Sklopte hlavu a chvíľku pôsobia tak, aby sa vložka zafixovala na držiak vložky (ak s tým máte problém, dajte vložku na podlahu a sklopte hlavu a potom pôsobia.)

Ako odstrániť kefu, alebo vložku

Keď chcete zo stroja odstrániť kefu, alebo vložku, postupujte nasledovne:

1. Otočte vypínač do polhy "ON" (zapnuté)
2. Zostavu hlavy kefy prestavte do "hornej" polohy.
3. Otočte vypínač do polohy "OFF" (vypnuté).
4. Choďte pred stroj a ťahajte kefu, alebo vložku smerom dole až kým sa z ohybných plátov neuvoľní. Pozrite si obrázok 11.

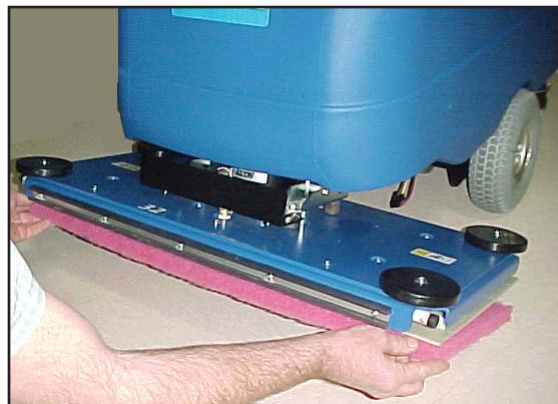
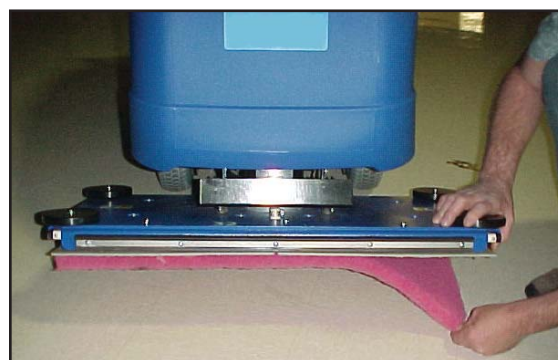
**Obrázok č. 10****Obrázok č. 11**

Ako pripraviť zariadenie na prevádzku

Inštalovanie unášačov kief alebo vankúšov na stroji Disc

Pri inštalácii kief alebo čistiacich podušiek postupujte nasledovne:

1. Prepnete spínač kľúča do polohy „ON“ (zapnuté).
2. Prepnete spínač kiefy do polohy „UP“ (hore).
3. Prepnete spínač kľúča do polohy „OFF“ (vypnuté).
4. Odistite pravý a ľavý kryt kiefy a demontujte ich. Pozrite obrázok č. 12.
5. Položte kefu alebo čistiacu podušku pod platu kefového motora. Pozrite obrázok č. 13.
6. Zarovnajte výstupky na závесе motora s otvormi na závесе kiefy.
7. Potiahnite kiefy nahor, až kým záves nezaskočí.
8. Pri inštalácii druhej kiefy alebo čistiacej podušky zopakujte kroky 5, 6 a 7.
9. Znova nainštalujte telesá pravej a ľavej kiefy a zaistite predný kryt na západku.

⚠ NEBEZPEČENSTVO: Prevádzkovanie stroja, ktorý nie je kompletný alebo úplne zmontovaný môže spôsobiť úraz alebo škody na majetku. Tento stroj neuvádzajte do prevádzky, ak nie je kompletne zmontované. Pred uvedením stroja do prevádzky ho starostlivo skontrolujte.

Demontáž unášačov kief alebo vankúšov na stroji Disc

Pri demontáži kief alebo čistiacich podušiek zo zariadenia postupujte nasledovne:

1. Prepnete spínač kľúča do polohy „ON“ (zapnuté).
2. Prepnete spínač kiefy do polohy „UP“ (hore).
3. Prepnete spínač kľúča do polohy „OFF“ (vypnuté).
4. Odistite telesá pravej a ľavej kiefy a zaistite predný kryt na západku. Pozri obrázok 12.
5. Zatlačte nadol na obe strany kedy alebo unášača vankúša, kým sa uvoľní výkyvný záves.



Obrázok č. 12



Obrázok č. 13

Ako pripraviť zariadenie na prevádzku**Zmena alebo obrátenie smeru štetín na stroji Cylindrical**

Pri inštalovaní alebo obrátení smeru štetín na stroji postupujte takto:

1. Spínač na kľúč prestavte na "ZAP".
2. Prestavte zostavu kefy do hornej polohy.
3. Spínač na kľúč prestavte na "VYP".
4. Prejdite pred stroj a povolte vrúbkovanú skrutku na dvierkach kefy. Pozri obrázok 14.
5. Dvierka spustíte približne o 1/2 palca a demontujte dvierka kefy.
6. Demontujte kefu. Pozri obrázok 15.
7. Skontrolujte stav kefy. V prípade poškodenia alebo opotrebenia ju vymeňte. V opačnom prípade z času na čas prestavte kefu opačným koncom, aby sa obrátil smer štetín na predĺženie životnosti.
8. Nasuňte kefu na unášač, alebo opačným koncom, a pomaly ju otáčajte, aby sa unášacie výčnelky vyrovnali so zárezní na kefe. Kefu zasuňte až na doraz.
9. Nasadíte do kefy zostavu dverí kefy.
10. Nadvihnite dvierka a zatiahnite skrutku s vrúbkovanou hlavou.
11. Rovnaký postup zopakujte s druhou kefou.

⚠ NEBEZPEČENSTVO: Prevádzkovanie stroja, ktorý nie je kompletný alebo úplne zmontovaný môže spôsobiť úraz alebo škody na majetku. Tento stroj neuvádzajte do prevádzky, ak nie je kompletne zmontovaný. Pred uvedením stroja do prevádzky ho starostlivo skontrolujte..



Obrázok č. 14



Obrázok č. 15

Ako obsluhovať zariadenie

Ako ovládať stierku

Stierka stiera podlahu, zatiaľ čo vysávací motor odstraňuje špinavý čistiaci roztok z podlahy. Pomocou pravej ruky znížte alebo zdvihnite páku stierky. Pri ovládaní stierky postupujte podľa tohto postupu:

1. Stierač sa spúšťa otočením páky stierača nadol. Pozri obrázok 16.
2. Stierač sa zdvíha otočením páky stierača nahor. Pozri obrázok 16.

Ako sa plní nádrž na roztok

1. Vyberte kryt nádrže na roztok. Pozri obrázok 17.
2. Ak stroj nemá systém miešania chemikálií, doplňte do nádrže na roztok čistiaci chemický prípravok. Správne množstvo chemikálie určujte podľa pokynov na obale prípravku.
3. Nádrž na roztok naplňte vodou.
4. Nasadte späť kryt nádrže na roztok.

⚠ Výstraha: Vodné roztoky a čistiace materiály, ktoré sa používajú v tomto type zariadenia, môžu zanechať mokré oblasti na povrchu podláh. Tieto oblasti môžu predstavovať nebezpečenstvo pre operátora alebo iné osoby. Okolo oblastí, ktorú čistíte, vždy umiestnite upozorňujúce značky.

⚠ Výstraha: Zariadenia môžu spôsobiť vznietenie zápalných materiálov alebo výparov. Nepoužívajte ich s alebo v blízkosti horľavín, napr. palív, obilného prachu, rozpúšťadiel a riedidiel. Použite len takú koncentráciu čistiaceho prostriedku, ktorú odporúča jeho výrobca.

⚠ Výstraha: Spoločnosť Nilfisk odporúča maximálnu teplotu vody 49°C.



Obrázok č. 16



Obrázok č. 17

Ako obsluhovať zariadenie

Používanie systému miešania chemikálií (doplnkové vybavenie)

Systém miešania chemikálií je navrhnutý na automatické miešanie čistiacej chemikálie priamo z nádoby výrobcu chemikálie do čistej vody, prúdiacej z nádrže na roztok. Gombík ovládania chemikálií na ovládacom paneli sa používa na výber požadovaného pomeru v súlade s odporúčaniami výrobcu chemikálií a požiadavkami konkrétnej aplikácie. Nastavené pomery sú ilustrované na obrázku 19.

⚠ UPOZORNENIE: Chemické čerpadlo neuvádzajte do činnosti nasucho. Ak je nádoba na chemikáliu prázdna, presvedčte sa, že regulácia chemikálií v uzavretej polohe.

Pri ovládaní systému miešania chemikálií postupujte nasledovne:

1. Vyberte si vhodnú čistiacu chemikáliu pre konkrétnu aplikáciu čistenia podlahy.
2. Nastavte ovládač chemikálií do polohy zodpovedajúcej odporúčanej výrobcom chemikálií.
3. Presvedčte sa, že nádrž na zachytenú vodu je prázdna a otvorte nádrž na chemikálie.
4. Vložte nádobu výrobcu na chemikálie do držiaka na pravej prednej strane nádrže na roztok. Pozri obrázok 18A a 18B
5. Vyberte viečko z nádoby, vložte fľašový adaptér a zatiahnite viečko.
6. Pomaly zatvorte nádrž na zachytenú vodu.
POZNÁMKA: Ak sa gombík otočí úplne proti smeru pohybu hodinových ručičiek, na podlahu sa privádza iba voda.



Obrázok č. 18A



Obrázok č. 18B

CHEMICAL SETTINGS



QUANTITY	%	RATIO	COLOR
0.5 Oz/gal	0.4%	1:256	ZELENÁ
1 Oz/gal	0.8%	1:128	MODRÁ
2 Oz/gal	1.6%	1:64	ŽLTÁ
3 Oz/gal	2.3%	1:43	ČERVENÁ

ZELENÁ
MODRÁ
ŽLTÁ
ČERVENÁ

Obrázok č. 19

Ako obsluhovať zariadenie

⚠ VÝSTRAHA: Vodné roztoky alebo čistiace materiály, ktoré sa používajú v tomto type zariadenia, môžu na povrchu podlahy zanechávať mokré plochy. Tieto plochy môžu predstavovať nebezpečenstvo pre obsluhu alebo iné osoby. Okolo oblastí, ktorú čistíte, vždy umiestnite upozorňujúce značky.

⚠ VÝSTRAHA: Zariadenia môžu spôsobiť vznietenie zápalných materiálov alebo výparov. Nepoužívajte ich v blízkosti horľavín, napr. benzínu, obilného prachu, rozpúšťadiel a riedidiel. Použite len takú koncentráciu čistiaceho prostriedku, ktorú odporúča jeho výrobca.

⚠ VÝSTRAHA: Spoločnosť Nilfisk odporúča maximálnu teplotu vody 120°F (49°C).

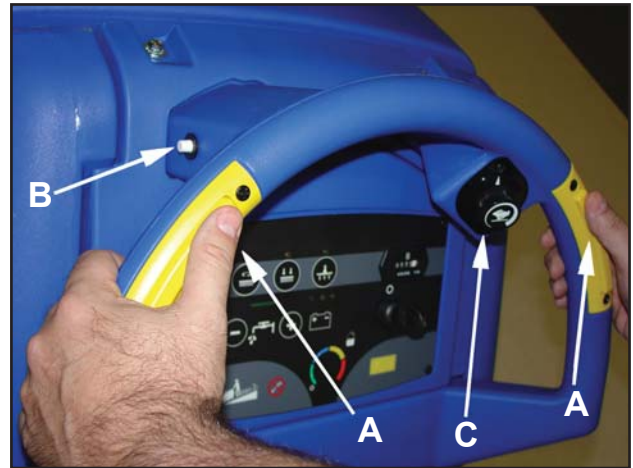

Obrázok č. 20

Prevádzka zariadenia

Poznámka: Prepnite zariadenie na najnižšie nastavenie rýchlosti posunu. Používajte zariadenia v priestoroch, kde sa nenachádza žiaden nábytok či predmety, až kým nezvládnete nasledujúce postupy:

1. Presúvať zariadenie v priamom smere, dopredu a dozadu.
2. Bezpečne zastaviť zariadenie.
3. Otočiť zariadením vľavo aj vpravo a vrátiť ho do priameho smeru.

Pri presúvaní zariadenia postupujte nasledovne:

1. Uvoľnite parkovaciu brzdu.
2. Otočte kľúčový spínač do zapnutej polohy
3. Zdvihnite kefu na najvyššie nastavenie.
4. Zdvihnite stierku.
5. Ak sa zatlačí ľavé alebo pravé dlaňové tlačidlo pohybu dopredu (obrázok 20, položka A) úplne downútra, stroj sa pohne dopredu.
6. Rýchlosť pojazdu sa ovláda ovládacím gombíkom rýchlosti pojazdu (obrázok 20, položka C).
7. Stroj sa zastaví uvoľnením dlaňových tlačidiel jazdy dopredu.
8. Smer jazdy stroja sa obráti súčasným zatlačením spínača jazdy dozadu (obrázok 20 položka B) a stlačením pravého alebo ľavého dlaňového tlačidla jazdy dopredu (obrázok 20 položka A).
9. Stroj sa zastaví uvoľnením dlaňových tlačidiel jazdy dopredu.
10. Ak chcete zariadenie otočiť, potlačte zadnú časť zariadenia do strany.
11. Keď zastavíte stroj, otočte kľúčový spínač do polohy "OFF", vyberte kľúč a zatiahnite ručnú brzdú .

Ako obsluhovať zariadenie**Ako čistiť podlahu**

VÝSTRAHA: Vodné roztoky a čistiace materiály, ktoré sa používajú v tomto type zariadenia, môžu zanechávať mokré oblasti na povrchu podláh. Tieto plochy môžu predstavovať nebezpečenstvo pre obsluhu alebo iné osoby. Okolo oblastí, ktorú čistíte, vždy umiestnite upozorňujúce značky.

Pri čistení podlahy postupujte nasledovne:

1. Aktivujte parkovaciu brzdu (ak je nainštalovaná.)
2. Nalejte vodu a čistiaci chemický prostriedok do čistej nádrže na čistiaci roztok.
3. Uvoľnite parkovaciu brzdu (ak je nainštalovaná.)
4. Prepnete spínač kľúča do polohy „ON“ (zapnuté).
5. Spustíte stierku.
6. Stlačením tlačidla ovládania na jeden dotyk sa automaticky spúšťa zostava hlavy kefy a spúšťa sací motor.
7. Nastavte prietok čistiaceho roztoku na požadovaný prietok.
8. Presúvajte zariadenie po podlahe smerom dopredu.
9. Urobte obrat o 180°.

POZNÁMKA: Ak robíte viacero prechodov po podlahe, nechajte kefy očistiť približne 2 palce (5 cm) z oblastí, ktorá už bola očistená.

POZNÁMKA: Pri väčšine čistiacich postupov aplikujte a zároveň odstráňte čistiaci roztok v rámci jednej operácie.

Ako čistiť veľmi znečistenú podlahu

Pri čistení veľmi znečistenej podlahy postupujte nasledovne:

1. Aplikujte čistiaci roztok na podlahu.
2. Nespúšťajte stierač. Sací motor vypnite.
3. Spustíte kefu alebo vankúš a začnite čistenie podlahy.
4. Podlahu znova vyčistíte prídavným roztokom, spustíte stierač a zapnete sací motor.
5. Stierkou zozbierajte všetok čistiaci roztok.

Údržba

⚠ VÝSTRAHA: Údržbu a opravy musí vykonávať len oprávnený personál.

⚠ VÝSTRAHA: Pre vykonávaním údržby vždy vyprázdnite nádrž na čistiaci roztok a obnovovaciu nádrž.

⚠ VÝSTRAHA: Udržiavajte všetky upevňovacie prvky pevne utiahnuté.

Tieto postupy údržby je potrebné vykonávať každý deň

Udržiavajte zariadenie v čistom stave, bude tak potrebovať menej opráv a predĺži sa jeho životnosť.

Vykonajte tieto postupy, keď začínate pracovnú smenu

1. Vypnite spínač kľúča.
2. Odpojte sieťové napájanie z nabíjačky akumulátorov (podľa pokynov pre nabíjačku).
3. Skontrolujte, či je mriežkový filter na vysávacom motore čistý a v správnej polohe. Pozrite obrázok č. 21.
4. Skontrolujte, či je ventil na výpustnej hadici obnovovacej nádrže čistý. Ventil pevne uzatvorte.
5. Skontrolujte, či sú kefy v požadovanej polohe a či sú správne nainštalované
6. Skontrolujte montáž stierača a hadice stierača.
7. Skontrolujte, či je hadica vypúšťania roztoku a indikátora úrovne zaistená v hornej tvarovke.

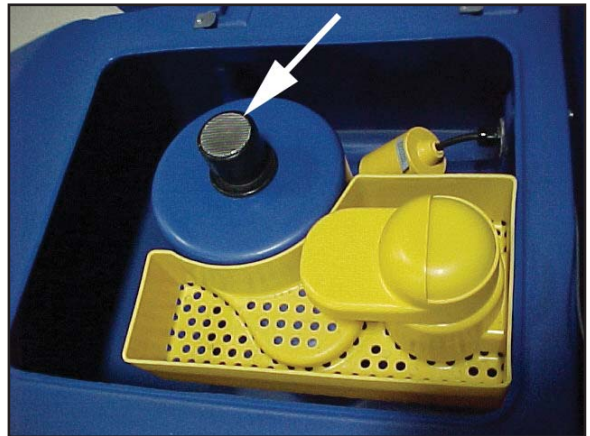

Obrázok č. 21

Údržba**Vykonajte tieto postupy pri ukončení práce**

1. Vypustíte nádrž na roztok (podľa potreby) (Obrázok 22) a nádrž na zachytenú vodu (Obrázok 23). Pri vypúšťaní sa riadte týmto postupom:
 - a. Prepnete spínač kľúča do polohy „OFF“ (vypnuté).
 - b. Odstíte výpustnú hadicu zo zadnej časti zariadenia.
 - c. Koniec hadice vložte do odtoku alebo nádoby.
 - d. *Nádrž na zachytenú vodu:*
Otvorte vypúšťací uzáver otáčaním proti smeru pohybu hodinových ručičiek.

Nádrž na čistiaci roztok:
Keď je hadica spustená na úroveň vody, tak voda bude tiecť.
2. Prepláchnite nádrže. Ak chcete nádrže prepláchnuť, nalejte do nádrže čistú vodu cez otvor navrchu nádrže.
3. Ak je nádrž alebo vypúšťacia hadica upchaná prekážkou, umyte nádrž alebo hadicu pomocou vodovodnej hadice. Vodovodnú hadicu vložte do vypúšťacej hadice.
4. Nechajte nádrže a výpustný ventil obnovovacej nádrže otvorený, aby na vzduchu vyschli.
5. Skontrolujte čepeľ stierky. Čepeľ stierky očistíte pomocou handry. Ak je čepeľ stierky poškodená alebo opotrebovaná, otočte ju alebo vymeňte.
6. Skontrolujte a vyčistite tesnenie veka obnovovacej nádrže. Použite jemný čistiaci roztok a opláchnite diely čistou vodou.

Skontrolujte akumulátory a v prípade potreby po nabíjaní doplňte destilovanú vodu. Správna úroveň je približne 1/4 palca (1/2 cm) pod spodnou časťou trubice v každom článku.

⚠ UPOZORNENIE: Voda z vodovodu môže obsahovať kontaminanty, ktoré poškodia akumulátory. Akumulátory sa musia doplniť IBA DESTILOVANOU VODOU.

⚠ VÝSTRAHA: Olovené akumulátory s kyselinou uvoľňujú plyny, ktoré môžu spôsobiť výbuch. Nefajčite! Vždy noste ochranu zraku a ochranné oblečenie, keď pracujete v blízkosti akumulátorov.

Pomocou čistej handry poutierajte povrch zariadenia.

Nabite akumulátory. Pozrite si pokyny uvedené v časti „Ako nabíjať akumulátory“ v tejto príručke.



Obrázok č. 22



Obrázok č. 23

Údržba

Nasledujúce operácie údržby sa musia vykonávať každý týždeň:

⚠ VÝSTRAHA: Údržbu a opravy musí vykonávať len oprávnený personál. Pre vykonávaním údržby vždy vyprázdňte nádrž na čistiaci roztok a obnovovaciu nádrž. Udržiavajte všetky upevňovacie prvky pevne utiahnuté.

⚠ VÝSTRAHA: Pri práci v blízkosti akumulátorov vždy používajte ochranu očí a ochranné oblečenie. Nekladte nástroje alebo iné kovové predmety na vývody akumulátora alebo na vrchnú stranu akumulátorov.

⚠ UPOZORNENIE: Akumulátory nenapíňajte nad úroveň spodnej časti trubice v každom článku, aby nedošlo k poškodeniu zariadenia a pretečeniu cez vrchnú časť akumulátorov. Poutierajte všetku kyselinu zo zariadenia alebo z vrchnej časti akumulátorov. Po inštalácii do akumulátora nepridávajte kyselinu.

POZNÁMKA: Pred vykonávaním údržby zariadenia vždy vypnite spínač kľúča.

⚠ VÝSTRAHA: Pri práci v blízkosti akumulátorov vždy používajte ochranu očí a ochranné oblečenie. Nefajčite!

1. Pred kontrolou akumulátorov sa nádrž na zachytenú vodu musí vyklopiť do úplne otvorenej polohy. Pozri obrázok 24. Nádrž zatvoríte pomalým spúšťaním nádrže do zatvorenej polohy.

⚠ UPOZORNENIE: Pred nadvihnutím nádrže sa uistite, že je nádrž prázdna.

⚠ VÝSTRAHA: Keď je nádrž na zachytenú vodu v otvorenej polohe, stroj neuvádzajte do činnosti. Nádrž by mohla náhodne nadskočiť a zatvoriť sa so zabuchnutím.

3. Skontrolujte hadice, či v nich nie sú netesnosti, nie sú blokové alebo ináč poškodené.
4. Použite mazaciu pištoľ, aby ste namazali dvojité kolieska. Pozrite obrázok č. 30.



Obrázok č. 24

Údržba

Údržba stierky

Pri demontáži stierky postupujte podľa tohto postupu:

1. Zostavu stierky demontuje povolením dvoch otočných skrutiek, ktorými je stierka pripevnená k zariadeniu. Vytiahnite zostavu stierky. Pozrite obrázok č. 25.
2. Vizuálne skontrolujte lišty stierača.
3. Ak sú lišty opotrebované, odistite pásy a otočte lištu tak, aby bola v stieracej polohe nová hrana (pozri obrázky 25A a 25B).
4. Znovu nainštalujte zostavu stierky na zariadenie.

Úprava sklonu stierky:

Naklonenie stierača spôsobuje, že zadná lišta sa v strede a na koncoch nadvihuje v závislosti od toho, do akej polohy sa zmení naklonenie. Nastavovaciu skrutku otáčajte v smere pohybu hodinových ručičiek alebo proti smeru pohybu hodinových ručičiek (pozri obrázok 26), aby sa dosiahlo rovnomerná šírka hrany lišty stierača.

⚠ VÝSTRAHA: Údržbu a opravy musí vykonávať len oprávnený personál.

⚠ VÝSTRAHA: Elektrické opravy musí vykonávať len oprávnený personál.

Musia sa vykonávať postupy údržby:

So žiadosťou o vykonávanie týchto operácií sa obráťte na autorizované servisné stredisko Nilfisk.

Každých 500 hodín (ťažkej) 1000 hodín (normálnej) prevádzky

1. Skontrolujte uhlíkové kefy elektromotorov.
2. Vyčistite svorky a konektory akumulátora. Presvedčte sa či sú všetky zapojenia akumulátora správne.
3. Skontrolujte všetky spínače, ovládacie prvky, ventily, hadice a tesnenia.
4. Skontrolujte a odstráňte usadeniny z nábojov nápravy s prevodovkou.

Každých 250 hodín (len BOOST)

1. Predpokladá sa, že izolátory v závislosti od použitia vydržia 250 - 1.000 hodín.
2. Každý rok, alebo po každých 250 hodinách vymeňte spodné izolátory, podľa toho, ktorá situácia nastane skôr.

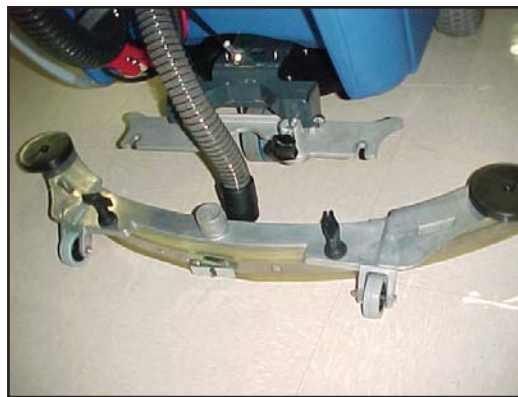

Obrázok č. 25



Obrázok č. 25A



Obrázok č. 25B

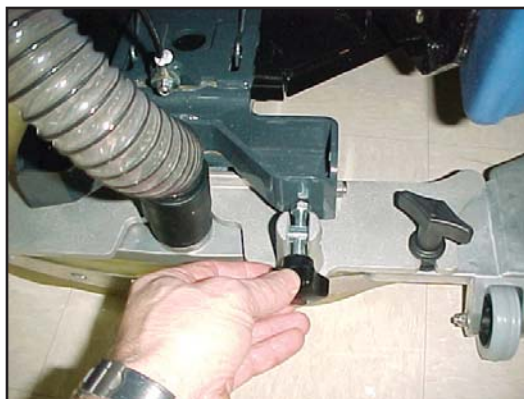

Obrázok č. 26

Ako odstrániť problém so zariadením

PROBLÉM	PRÍČINA	POSTUP
Zariadenie neodstraňuje všetku vodu z podlahy.	<p>Stierka je zdvihnutá.</p> <p>Vysávacia nádrž je plná.</p> <p>Mriežkový filter je špinavý.</p> <p>V stierke, hadici stierky alebo potrubí je prekážka alebo sú poškodené.</p> <p>Vysávací motor nebeží.</p> <p>Hadica stierka je odpojená.</p> <p>Čepeľ stierky je poškodená, opotrebovaná alebo nesprávne nainštalovaná.</p> <p>Tesnenie na kryte nádrže na zachytenú vodu je poškodený.</p> <p>Ventil na vypúšťacej hadice nádrže na zachytenú vodu nie je uzavretý.</p>	<p>Znížte stierku.</p> <p>Vyprázdňte nádrž.</p> <p>Vyčistite mriežkový filter.</p> <p>Odstráňte prekážku alebo opravte poškodenie..</p> <p>Skontrolujte, či nie je vypálená poistka. Opravu zverte pracovníkovi autorizovaného servisu.</p> <p>Pripojte hadicu.</p> <p>Otočte alebo vymeňte čepeľ stierky. Správne nainštalujte čepeľ stierky.</p> <p>Vymeňte tesnenie.</p> <p>Zatvorte ventil.</p>
Batérie neposkytujú štandardnú výdrž.	<p>Svorky batérie sú znečistené alebo poškodené.</p> <p>Hladina elektrolytu je príliš nízka.</p> <p>Batérie nie sú úplne nabité.</p> <p>Nabíjačka je poškodená.</p> <p>Batéria je vadná.</p> <p>Batérie sú odpojené.</p>	<p>Skontrolujte svorky a konektory. Vymeňte poškodené káble. Dobite batérie.</p> <p>Dolejte destilovanú vodu do každého článku a dobite batérie.</p> <p>Nabíjajte batérie počas celých 16 hodín.</p> <p>Nechajte opraviť nabíjačku autorizovanému servisnému pracovníkovi.</p> <p>Autorizovanému servisnému technikovi nechajte skontrolovať napätie každého článku pri vybíjaní.</p> <p>Pripojte batérie.</p>
Ľistenie nie je rovnomerné.	<p>Ľistiace kefy alebo podušky sú opotrebované.</p> <p>Zostava kefy, kolieska alebo ventil ľistiaceho roztoku sú poškodené.</p> <p>Kefové motory nebežia.</p> <p>Hladina ľistiaceho roztoku je nízka.</p>	<p>Vymeňte ľistiace kefy alebo podušky.</p> <p>Nechajte potrebné opravy vykonať autorizovanému servisnému pracovníkovi.</p> <p>Skontrolujte, či sa nerozpojil istič, vynulujte ho. Skontrolujte, či nie sú uvoľnené pripojenia.</p> <p>Naplňte nádrž na čistiaci roztok.</p> <p>Poznámka: Ak sa motor ani potom nerozbehne, obráťte sa na autorizovaného servisného pracovníka.</p>
Zariadenie nepracuje.	<p>Zariadenie nemá dostatočné napájanie.</p>	<p>Vynulujte istič. Skontrolujte pripojenia vodičov k motoru posunu.</p> <p>Vymeňte poistky.</p> <p>Skontrolujte pripojenia batérií.</p> <p>Uvoľnite parkovaciu brzdu (ak je nainštalovaná) Poznámka: Ak sa motor ani potom nerozbehne, obráťte sa na autorizovaného servisného pracovníka.</p>

ČTĚTE TUTO KNIHU

Tato kniha obsahuje důležité informace o používání a bezpečném provozu tohoto stroje. Doporučujeme přečíst si tuto knihu před zahájením provozu stroje Nilfisk, servisem nebo údržbou, protože jinak existuje nebezpečí poranění vás nebo vašeho personálu, poškození stroje nebo jiného majetku. Před používáním tohoto stroje musíte být vyškoleni o jeho obsluze. Pokud váš personál neumí anglicky, nechte si tuto příručku plně vyložit, a pak se teprve pokoušejte uvést stroj do provozu.

Všechny pokyny uvedené v této příručce jsou z pohledu obsluhy, která stojí vzadu za strojem.









Obsah

Bezpečnostní pokyny pro operátora.....	29
Úvod	30
Technické údaje stroje.....	31
Postupy pro přepravu	32
Symbole použité na stroji	33
Ovládací panel stroje.....	34
Ovladace a prvky stroje	35
Jak stroj připravit na provoz.....	35
Jak stroj provozovat.....	43
Údržba	47
Jak napravit problémy ve stroji.....	51

POKYNY PRO BEZPEČNÝ PROVOZ

- ⚠ POZOR:** Nedodržování hlášení označených **POZOR** může mít za následek závažné tělesné poranění nebo smrt. Čtete a dodržujete všechna upozornění označená **POZOR** ve vaší příručce i na krytu stroje.
- ⚠ VÝSTRAHA:** Nedodržování **VÝSTRAH** může mít za následek poranění vás nebo vašeho personálu, včetně poškození majetku. Čtete a dodržujete všechny **VÝSTRAHY** ve vaší příručce i na krytu stroje.
- ⚠ UPOZORNĚNÍ:** Nedodržování **UPOZORNĚNÍ** může mít za následek poškození stroje nebo jiného majetku. Precetete si a dodržujete všechna **BEZPEČNOSTNÍ** upozornění ve své uživatelské příručce a na stroji.

- ⚠ POZOR:** Doporučujeme přečíst si tuto knihu před zahájením provozu stroje Nilfisk, servisem nebo údržbou, protože jinak existuje nebezpečí poranění vás nebo vašeho personálu, poškození stroje nebo jiného majetku. Před používáním tohoto stroje musíte být vyškoleni o jeho obsluze. Pokud váš personál neumí anglicky, nechte si tuto příručku plně vyložit, a pak se teprve pokoušejte uvést stroj do provozu.
- ⚠ POZOR:** Provoz stroje, který není plně smontován, může vést k poranění nebo poškození majetku. Nespouštějte tento stroj, dokud není plně smontován. Před uvedením do provozu stroj pečlivě zkontrolujte.
- ⚠ POZOR:** Provoz stroje v okolí hořlavých materiálů nebo výparů může způsobit výbuch. Nepoužívejte tento stroj v blízkosti paliv, obilného prachu, rozpouštědel, ředidel a jiných hořlavých materiálů, ani tyto látky strojem neodstraňujte. Tento stroj není určen pro vysávání nebezpečného prachu a nečistot.
- ⚠ POZOR:** Olověné baterie produkují plyny, které mohou způsobit explozi. Nevystavujte baterie jiskrám nebo otevřenému plameni. V blízkosti stroje nekuřte. Baterie nabíjejte jen v dobře větraném prostoru. Před provozem stroje musíte vytáhnout nabíječku střídavého proudu ze zásuvky.
- ⚠ POZOR:** Manipulace s bateriemi může být nebezpečná! Při práci v blízkosti baterií noste ochranné brýle a ochranný oděv. Sundejte si všechny šperky. Na svorky nebo horní plochu baterií nepokládejte nástroje nebo jiné kovové předměty.
- ⚠ POZOR:** Nabíječka s poškozeným napájecím kabelem může způsobit smrt elektrickým proudem. Pokud je kabel poškozený, nabíječku nepoužívejte.
- ⚠ VÝSTRAHA:** Tento stroj není určen pro použití osobami (včetně dětí), jejichž fyzické, smyslové nebo mentální schopnosti jsou omezeny, nebo osobami, které nemají dostatečné zkušenosti nebo znalosti.
- ⚠ VÝSTRAHA:** Při jízdě po rampách nebo nakloněných rovinách se vyvarujte náhlého zastavování. Vyvarujte se ostrého zatáčení. Při jízdě dolů po rampě jeďte nízkou rychlostí. Provádíte-li čištění na nakloněné rovině, pak pouze při jízdě směrem dolů.
- ⚠ VÝSTRAHA:** Provoz stroje z jiné než zadní strany může způsobit zranění nebo škodu. Obsluha stroje musí stát vždycky vzadu.
- ⚠ VÝSTRAHA:** Tento stroj je těžký. Na manipulaci se strojem si zjednejte pomoc. Potřebujete-li stroj přesunout na rampu nebo naklonit, potřebujete na to nejméně dvě schopné osoby. Strojem manipulujte vždy pomalu. Na rampě stroj neotáčejte. Pokud používáte stroj na šikmém terénu se sklonem větším než 2 %, nezastavujte stroj, neotáčejte jej a nepokoušejte se ho zaparkovat. Před přepravou stroje na jiné místo si prostudujte pokyny pro přepravu stroje uvedené v této příručce.
- ⚠ VÝSTRAHA:** Stroj se může převrátit, jede-li po okraji schodiště nebo nakládací plošiny, a může způsobit zranění nebo škody. Zastavujte a ponechávejte tento stroj pouze na rovné ploše. Když stroj zastavíte, prepnete klíček do polohy "VYP".

-  **VÝSTRAHA:** Údržba nebo opravy prováděné nepověřenými osobami mohou způsobit poranění nebo škodu. Údržbu a opravu musí provádět pouze pověřený personál firmy Nilfisk.
-  **VÝSTRAHA:** Jakékoliv modifikace stroje mohou způsobit poškození stroje nebo poranění obsluhy nebo osob vyskytujících se v blízkosti stroje. Modifikace stroje neschválené výrobcem ruší záruku na stroj a odpovědnost výrobce za vady stroje.
-  **VÝSTRAHA:** Vystavení elektrických prvků stroje vodě nebo vlhkosti může vést ke zkratu. Elektrické prvky stroje udržujte v suchu. Po každém použití stroj otřete. Stroj skladujte v suchém prostoru.
-  **VÝSTRAHA:** Aby se snížilo nebezpečí vzniku požáru při výměně pojistek, vymenujte je pouze za stejný typ se stejným jmenovitým výkonem, jako měla pojistka dodaná se strojem.
-  **VÝSTRAHA:** Provoz stroje bez dodržování všech výstrah a pokynů může způsobit poranění nebo škodu. Před zahájením provozu stroje si přečtěte všechny nápisy na krytu stroje. Zkontrolujte, zda jsou na stroj připevněny všechny bezpečnostní informace a štítky s výstrahami. Náhradní štítky získáte od svého distributora firmy Nilfisk.
-  **VÝSTRAHA:** Mokrá podlaha může být kluzká. Vodní roztoky a čisticí prostředky používané pro tento stroj mohou zanechat podlahu vlhkou. Vlhká podlaha může představovat riziko pro obsluhu a další osoby. Kolem oblastí, kterou čistíte, vystavte varovné nápisy.
-  **VÝSTRAHA:** Nesprávné vypouštění odpadní vody ze stroje může poškodit životní prostředí a je nezákonné. Agentura Spojených států pro ochranu životního prostředí zavedla jistá pravidla vypouštění odpadní vody. Ve vašem městě nebo okrese mohou být rovněž v platnosti místní pravidla pro likvidaci odpadní vody. Seznamte se s nimi a dodržujte je. Seznamte se s ekologickým rizikem chemikálií, které používáte na čištění strojem.
-  **UPOZORNĚNÍ:** Použití stroje na posun předmětů a lezení na stroj může způsobit poranění nebo škodu. Nepoužívejte tento stroj jako schodek nebo nábytek. Nevozte nikoho na stroji.
-  **UPOZORNĚNÍ:** Záruka na stroj platí pouze tehdy, používáte-li výhradně náhradní díly Nilfisk. Potřebujete-li vyměnit vadnou součást stroje, používejte vždy náhradní díly Nilfisk NILFISK.

Úvod

Automatické mycí stroje značky Nilfisk, Scrubtec 866, 871, 886, BOOST 8 a 871C, jsou efektivní a vysoce kvalitní úklidové stroje na čištění podlah. Scrubtec 886 používá dva kartáče nebo kotouče k mytí trasy široké 86 cm. Scrubtec 871 používá dva kartáče nebo kotouče k mytí trasy široké 71 cm. Scrubtec 866 používá dva kartáče nebo kotouče k mytí trasy široké 66 cm. Scrubtec BOOST 8 používá jeden kotouč nebo kartáč k mytí trasy široké 71 cm. Scrubtec 8;71C používá dva kartáče k mytí trasy široké 71 cm. Sterka stírá podlahu, zatímco vysavač zároveň odstraňuje znečištěný roztok z podlahy.

Automatické mycí stroje Scrubtec 866, 871, 886, BOOST 8 a 871C se dodávají kompletně se třemi kabely s konektorem pro baterii, jedním kabelem baterie, jednou nabíječkou baterie a jedním návodem k obsluze.

Technické údaje stroje

Model	Scrubtec 866	Scrubtec 871	Scrubtec 886
Rozměry kotouce/kartáce	(2) 13" (33 cm)	(2) 14" (36 cm)	(2) 17" (43 cm)
Motor(y) kartáce	(2) 3/4 hp (.56 kw) 200 RPM	(2) 3/4 hp (.56 kw) 200 RPM	(2) 3/4 hp (.56 kw) 200 RPM
Šířka čištění	26" (66 cm)	28" (71 cm)	34" (86.4 cm)
Prítlak kartáce	1 st - 80 lbs. (36 kg) 2 nd - 150 lbs. (68 kg)	1 st - 80 lbs. (36 kg) 2 nd - 150 lbs. (68 kg)	1 st - 80 lbs. (36 kg) 2 nd - 150 lbs. (68 kg)
Uchycení kartáce	výkyvné uložení	výkyvné uložení	výkyvné uložení
Hlavice kartáce	ocelová plošina se zásterkou	ocelová plošina se zásterkou	ocelová plošina se zásterkou
Retence vody			
Šířka sterky	32.5" (81 cm)	35" (89 cm)	41" (107 cm)
Šířka stroje	28" (71 cm) hlavice 23.5" (60 cm) telo	30" (76 cm) hlavice 23.5" (60 cm) telo	35.7" (91 cm) hlavice 23.5" (60 cm) telo
Délka stroje	61" (155 cm)	62" (157 cm)	64" (162 cm)
Výška stroje			44" (112 cm)
Hmotnosť s 250Ah bateriemi a plnou nádrží na mycí roztok	796 lbs. (361.1 kg)	800 lbs. (362.9 kg)	791 lbs. (358.8 kg)
Napájení	24 voltu, (4-6voltové baterie)		
Motor vysavace	0,75 konských sil (550 W), 3 stupne, tangenciální vybíjení		
Ochrana motoru vysavace	elektronický uzavírací plovák		
Nádrž na mycí roztok	87 litru		
Plnění roztoku	zadní plnění pomocí kbelíku nebo hadice		
Průtok roztoku	0-3,8 litru/min		
Sberací nádrž	87 litru		
Motorová trakce	0,44 konských sil (0,33 kW)		
Rychlost dopředu	0-4,8 km/h		
Rychlost dozadu	0-3,2 km/h		
Hnací kolo	(2) 260 mm x 85 mm, svetle šedé, nezanechávající stopy, plnené penou		
Otočné kolečko	(2) 10 cm, polyuretanové		
Materiál sterky	uretanový prední list a zadní list		
Sklon čištění	2%		
Nabíječka	na palube, 24 V, 25 A		
Vibrace a rukojet	<2.5m/s ²		
Test hlucnosti a sluch Operátora	65 dBA	65 dBA	67 dBA

Model	Scrubtec 871C	Scrubtec BOOST 8
Rozměry kotouce/kartáce	(2) 5.75" x 28" (14.6 x 69cm)	14" x 28" (35.6 x 71cm)
Motor(y) kartáce	(2) .81 hp (.6 kw) 613 RPM	3/4 hp (.56 kw) 2250 RPM
Šířka čištění	28" (71 cm)	28" (71 cm)
Prítlak kartáce	80 lbs. (36 kg)	1. - 65 lbs. (29.5 kg) 2. - 125 lbs. (56.7 kg)
Uchycení kartáce	nerelevantní	hák a oko
Hlavice kartáce	bocní zásterky	nerelevantní
Retence vody		
Šířka sterky	35" (89 cm)	35" (89 cm)
Šířka stroje	30.69" (78 cm) hlavice 23.5" (60 cm) telo	28.75" (73 cm) hlavice 23.5" (60 cm) telo
Délka stroje	59.5" (151 cm)	60.5" (154 cm)
Výška stroje		
Hmotnosť s 250Ah bateriemi a plnou nádrží na mycí roztok	792 lbs. (359.3 kg)	794 lbs. (360.2 kg)
Napájení	24 voltu, (4-6voltové baterie)	
Motor vysavace	0,75 konských sil (550 W), 3 stupne, tangenciální vybíjení	
Ochrana motoru vysavace	elektronický uzavírací plovák	
Nádrž na mycí roztok	87 litru	
Plnění roztoku	zadní plnění pomocí kbelíku nebo hadice	
Průtok roztoku	0-3,8 litru/min;	normální BOOST mytí 0,45 litru/min, plný rozsah 0-2,5 litru/min
Sberací nádrž	87 litru	
Motorová trakce	0,44 konských sil (0,33 kW)	
Rychlost dopředu	0-4,8 km/h	
Rychlost dozadu	0-3,2 km/h	
Hnací kolo	(2) 260 mm x 85 mm, svetle šedé, nezanechávající stopy, plnené penou	
Otočné kolečko	(2) 10 cm, polyuretanové	
Materiál sterky	uretanový prední list a zadní list	
Sklon čištění	2%	
Nabíječka	na palube, 24 V, 25 A	
Vibrace a rukojet	<2.5m/s ²	
Test hlucnosti a sluch Operátora	71 dBA	63 dBA

POSTUP PŘEPRAVY STROJE

Nakládání stroje do dodávky nebo na nákladní automobil

⚠ VÝSTRAHA: Tento stroj je těžký. Zjednejte si na pomoc dvě schopné osoby, které vám pomohou vytlačit stroj na rampu.

1. Zkontrolujte, zda je rampa alespoň 2,4 m dlouhá a dostatečně pevná, aby stroj unesla.
2. Rampa musí být čistá a suchá.
3. Nastavte potřebnou polohu rampy.
4. Před nakládáním odmontujte stěrky.
5. Demontujte kryt kartáce, unášecí kotouče nebo kartáce, pokud prepravujete kotoučový stroj.
6. Zapněte stroj klíčem.
7. Srovnejte stroj na rovném povrchu asi 3 m před rampou.
8. Přepněte přepínač rychlosti pojezdu do polohy HI (nejvyšší rychlost).
9. Stiskněte jeden nebo oba vypínače pohybu vpřed.
10. Vytlačte stroj na rampu.
11. Vypněte stroj klíčem.
12. Upevněte stroj na vozidle.

Vykládání stroje z dodávky nebo nákladního automobilu

1. Zkontrolujte, zda nejsou v cestě žádné překážky.
2. Zkontrolujte, zda je vykládací rampa alespoň 2,4 m dlouhá a dostatečně pevná, aby stroj unesla.
3. Rampa musí být čistá a suchá.
4. Nastavte potřebnou polohu rampy.
5. Odstraňte upevnění stroje.

⚠ VÝSTRAHA: Tento stroj je těžký. Zjednejte si na pomoc dvě schopné osoby, které vám pomohou přesunout stroj na rampu.

6. Zapněte stroj klíčem.
7. Opatrně a pomalu přesuňte stroj na rampu stiskem a podržením jednoho z vypínačů pohybu vpřed a vypínače pohybu vzad.
8. Vypínač pojezdu přepněte do střední polohy (střední rychlost pojezdu). Jak se stroj začne pohybovat dolů po rampě, udržujte pomalou rychlost stiskem jednoho z vypínačů pohybu vpřed.
9. Vratte sestavu stěrky a další sejmuté komponenty, poté co byl stroj vyložen a připraven k použití.

SYMBOLY POUŽITÉ NA AUTOMATICKÉM MYCÍM STROJI SCRUBTEC

	Výstražný symbol upozorující na nebezpečí		Spínač s klíčkem zap/vyp
	VÝSTRAHA! Přectete si pozorně všechny pokyny, než budete cokoli provádět.		Ovládání rychlosti pojižení
	VÝSTRAHA! Neprovozujte stroj na ploše se sklonem, který přesahuje technické údaje.		"Jednodotkové" ovládání
	VÝSTRAHA! Nemyjte stroj přímými nebo tlakovými vodními paprsky.		Přídavný přítlak kartáce (není k dispozici u modelu Cylindrical)
			Vysávání zap/vyp
	Meric nabití/baterie		Ovládání přívodu roztoku
	Ovládání chemického mísení (zvláštní výbava)		

OVĽADACÍ PANEL

Spínač s klíckem (viz obrázek 1, položka "A")

Spínač s klíckem zapne ovládací panel při uvedení do polohy "ZAP". "O" je "VYP" a "I" je "ZAP".

Vypínač přejezdu (viz obr. 1, položka "B")

Ovládání rychlosti se děje v rozsahu od nízké po vysokou rychlost. Pro zvýšení rychlosti otáčejte knoflíkem doprava. Pro snížení rychlosti otáčejte knoflíkem doleva.

Jednodotykové ovládací tlačítko (viz obrázek 1, položka "C")

Jednodotykové ovládací tlačítko zdvihá a spouští dolů sestavu hlavice kartáče a automaticky spouští a zastavuje motor vysavace. Stisknete jednu jednodotykové ovládací tlačítko a sestava hlavice kartáče se spustí dolů k podlaze a motor vysavace se "ZAPNE" (zelené LED hlavice kartáče a vysavace se rozsvítí). Motory kartáče se spustí, když jsou kartáče dole a když je stisknuté dlanové tlačítko pohybu dopředu. Stisknete znovu jednodotykové tlačítko a sestava hlavice kartáče se zdvihne, motor vysavace zůstane ještě 10 sekund zapnutý a poté se "VYPNE".

Tlačítko zvýšení přítlaku kartáče (viz obrázek 1, položka D)

Toto tlačítko se používá ke zvýšení přítlaku kartáče. Zvýšeného přítlaku kartáče může být třeba, když se stírá nebo čistí silně znečištěné podlahy. Ke zvýšení přítlaku kartáče nejdříve spusťte kartáče dolů stisknutím jednodotykového ovládacího tlačítka (položka "C"). Tím se kartáče spustí dolů do normální mycí polohy. Ke zvýšení přítlaku kartáče stisknete tlačítko (položka "D"). Žlutá LED nad tlačítkem se rozsvítí. Stisknete znovu tlačítko (položka "D") a kartáče se vrátí do normální mycí polohy (žlutá LED zhasne). **POZNÁMKA:** Zvýšení přítlaku kartáče není možné u stroje s válcovitým kartáčem.

Tlačítko motoru vysavace (viz obrázek 1, položka "E")

Tlačítko motoru vysavace "ZAPÍNÁ" a "VYPÍNÁ" motor vysavace bez ohledu na polohu sestavy hlavice kartáče. Zelená LED se rozsvítí, když se motor vysavace "ZAPNE".

Tlačítka ovládání prítoku roztoku (viz obrázek 1, položky "F a G")

Tlačítka ovládání prítoku roztoku regulují prívod mycího roztoku k podlaze. Normální nastavení prítoku mycího roztoku udávají dva zelené ukazatele na merici. U stroje s válcovitým kartáčem by mělo být nastavení prítoku roztoku o jeden stupeň vyšší u většiny stavů podlah. Ke zvýšení prítoku tisknete tlačítko prítoku roztoku "G" (+), dokud není dosaženo požadovaného prítoku. Ke snížení prítoku tisknete tlačítko prítoku roztoku "F" (-), dokud není dosaženo požadovaného prítoku. Chcete-li zastavit prívod roztoku, tisknete tlačítko prítoku roztoku "F" (-), dokud na displeji nezhasnou všechny indikátory. **POZNÁMKA:** Pokud stroj nepojíždí, roztok nebude prítékat.

Dlanová tlačítka pohybu dopředu (viz obrázek 1, položka "H")

Dlanová tlačítka pohybu dopředu "ZAPÍNAJÍ" motor pojištění a pokud jsou motory kartáče vypnuté, aktivují také motory kartáče a modul ovládání prítoku roztoku. Použit lze buď pravé nebo levé dlanové tlačítko.

Tlačítko pohybu dozadu (viz obrázek 1, položka "I")

Tlačítko pohybu dozadu umožňuje pohyb stroje směrem dozadu, když se použije ve spojení s jedním z dlanových tlačítek pro pohyb dopředu. Rychlost couvání je 67% oproti rychlosti jízdy dopředu.

Merici nabití/baterie (viz obrázek 1, položka "J")

Merici nabití/baterie udává, že se baterie nabíjí, když je nabíječka zapojená do AC zásuvky. Udává také, nakolik je baterie nabitá, zatímco se stroj používá. Je-li nabití příliš nízké, motory kartáče/kotouče se vypnou.

Jistice (viz obrázek 1, položky "K a L")

Jistice pro motory kartáče jsou umístěny na ovládacím panelu. Pokud se jistic odpojí, zjistíte, který motor nefunguje a uvedte spínač s klíckem do polohy "VYP". Počkejte pět minut a poté zatlačte zpět tlačítko resetu. Uvedte spínač s klíckem opět do polohy "ZAP" a zkuste to znovu. Pokud se jistic znovu odpojí, měli byste kontaktovat oprávněného servisního pracovníka.

Časomíra (zvláštní výbava) (viz obr. 1, položka "M")

Tento měřič ukazuje počet hodin, po který byl stroj v provozu. Počítá čas jen tehdy, pokud se stroj pohybuje vpřed nebo vzad.

Ovládání chemického mísení (zvláštní výbava) (viz obrázek 1, položka "N")

Ovládání chemického mísení reguluje míru koncentrace čistící chemikálie v čisté vodě z nádrže na mycí roztok. Otáčením knoflíku pro ovládání chemického mísení po směru hodinových ručiček se zvyšuje koncentrace chemikálie.

OVLÁDACÍ PANEĽ

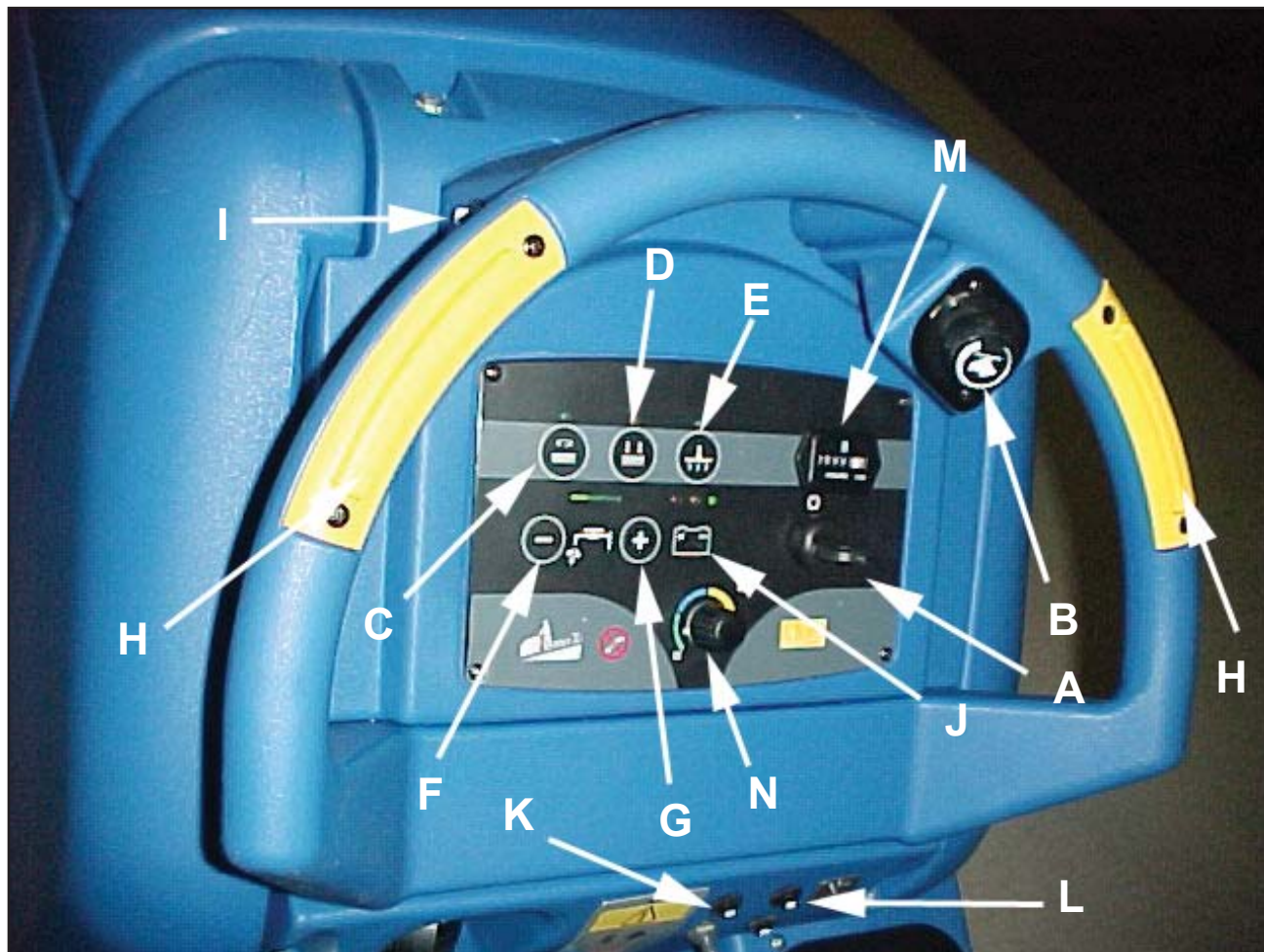

Obr. 1

OVLADAČE STROJE A VLASTNOSTI

Rukojet pro zdvih sterky (rucní zvedání sterky) (viz obrázek 2)

Rukojet pro zdvih sterky je umístěna pod ovládacími držadly uprostřed. Používá se ke zvedání nebo spuštění sterky dolů.

Zastavení dávkování leštidla viz obr. 3.

Tento vypínač motoru vysavače je umístěn na nádrži na použitý roztok. Automaticky vypne vysavač, pokud je nádrž plná.



Obr. 2

PŘÍPRAVA STROJE NA PROVOZ

Instalace baterií

Tento stroj pracuje se čtyřmi 6voltovými bateriemi. Baterie jsou umístěny v prostoru pro baterie pod sberací nádrží.

Při instalaci baterií postupujte podle těchto pokynů:

1. Vypnete stroj. Zatáhnete brzdu (je-li k dispozici).
2. Ujistete se, že je sberací nádrž prázdná.
3. Preklopte sberací nádrž tak, aby byla zcela otevřená. Viz obrázek 4.

UPOZORNĚNÍ: Před zvednutím nádrže se přesvědčte, že je nádrž prázdná.

VÝSTRAHA: Neprovozujte stroj, když je sberací nádrž v otevřené poloze. Nádrž by mohla narazit a prudce se zavřít.

4. Umístete baterie do určeného prostoru, jak znázorňuje obrázek 5.

VÝSTRAHA: Vyjímání baterií bez pomoci může mít za následek poranění. Zjednejte si na to pomoc. Baterie jsou těžké.

VÝSTRAHA: Manipulace s bateriemi může být nebezpečná. Vždy používejte ochranné brýle a ochranný oděv, pokud se pohybujete v blízkosti baterií. **NEKURŤE!**

5. Propojte kabely mezi bateriemi a nainstalujte sestavu kabelu baterií tak, jak je znázorněno. Viz obrázek 5.
6. Pripojte konektor z baterie ke konektoru na ovládacím panelu.
7. Zavrete sberací nádrž pomalým spuštěním nádrže dolů.

VÝSTRAHA: Nikdy nenabíjete žádné baterie nevhodnou nabíječkou baterií. Pečlivě dodržujte pokyny výrobce baterií a nabíječky baterií.

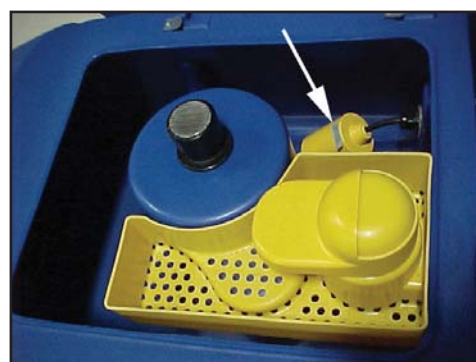

Obr. 3



Obr. 4

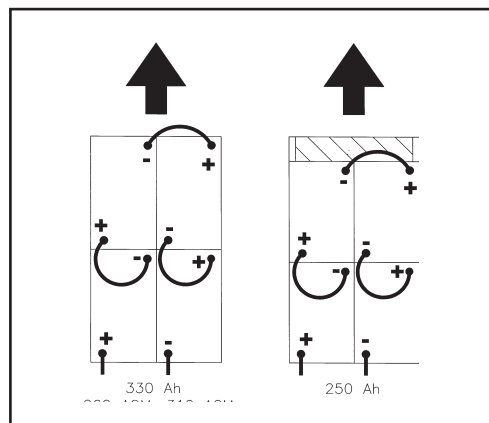

Obr. 5

PŘÍPRAVA STROJE NA PROVOZ

Jak naprogramovat nabíječku baterií (baterie WET nebo AGM):

Podle typu baterie (WET nebo AGM) nastavte následujícím způsobem stroj a elektronický panel nabíječky baterie:

Nastavení nabíječky

1. Spínač s klíčkem uvedte do polohy "ZAP" (viz obrázek 5A, položka A) a ihned v prvních sekundách provozu stroje venujte pozornost následujícímu:
 - Pokud bliká zelená výstražná kontrolka (položka B), nabíječka je nastavena na AGM.
 - Pokud bliká žlutá výstražná kontrolka (položka C), nabíječka je nastavena na GEL EXIDE.
 - Pokud bliká červená výstražná kontrolka (položka D), nabíječka je nastavena na WET.

2. Je-li třeba nastavení změnit, postupujte následovně:
 - a. Prepnete spínač s klíčkem do polohy "VYP".
 - b. Stisknete a přidržíte tlačítka (položky E a F) zároveň, poté prepnete spínač s klíčkem (položka A) do polohy "ZAP".
 - c. Dále držte tlačítka (položky E a F), dokud LED kontrolka merice baterie nebude indikovat "ZAP" a "VYP", a poté obě tlačítka pusťte.
 - d. Behem 3 sekund prepnete tlačítko (položka F), aby se zelený ukazatel (položka G) posunul do požadovaného nastavení nabíječky (viz poloha zeleného ukazatele pro nastavení nabíječky níže):

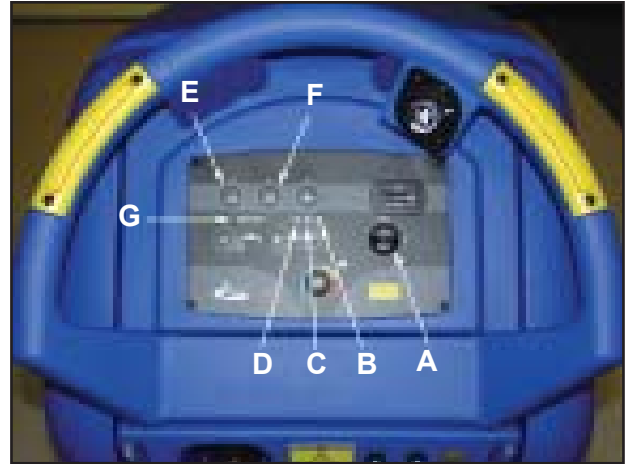

Obr. 5A

Nastavení zeleného ukazatele (položka G)

- 1. zelený ukazatel - WET @ 25 A, 250 a 330 Ah baterie (4 CERVENÁ bliká).
 - 2. zelený ukazatel - GEL/AGM @ 25 A, 260 a 312 AGM (4 ZELENÁ bliká).
 - 3. zelený ukazatel - GEL EXIDE @ 25 A (4 ŽLUTÁ bliká).
 - 4. zelený ukazatel - WET @ 15 A (2 CERVENÁ bliká).
 - 5. zelený ukazatel - GEL/AGM @ 15 A (2 ZELENÁ bliká).
 - 6. zelený ukazatel - GEL EXIDE @ 15 A (2 ŽLUTÁ bliká).
- e. Jakmile je zvolen správný profil nabíječky baterie, počkejte, až prestane LED baterie blikat a zustane svítit, než se spínač s klíčkem uvede do polohy "VYP".
 - f. Opakujte krok 1, abyste si overili, že je naprogramován správný profil nabíječky pro daný typ baterie (WET nebo GEL).

POZNÁMKA: Před použitím stroje baterie nabijte.

PŘÍPRAVA STROJE NA PROVOZ

Údržba baterií

Elektrické napájení pro provoz stroje pochází ze zásobních baterií uložených ve stroji. Baterie vyžadují preventivní údržbu.

⚠ VÝSTRAHA: Manipulace s bateriemi může být nebezpečná. Při práci v blízkosti baterií noste ochranné brýle a ochranný oděv. **NEKURŤE!**

Pro udržení baterií v dobrém stavu dodržujte tyto pokyny:

1. Udržujte potřebnou hladinu elektrolytu. Správná výše hladiny je mezi 1" pode dnem trubice v každém článku a nad vrcholem destiček. Pokaždé, když baterie nabijíte, zkontrolujte hladinu elektrolytu. Viz obr. 6.

POZNÁMKA: Před nabíjením baterií zkontrolujte hladinu elektrolytu. Zkontrolujte, zda jsou destičky v každém článku zcela ponořeny v elektrolytu. Před nabíjením články nepřepřijte. Elektrolyt se během nabíjení rozpíná. V důsledku toho by elektrolyt mohl z článku přetéct. Články doplňujte destilovanou vodou, a to vždy po nabíjení.

⚠ UPOZORNĚNÍ: Pokud nejsou destičky zcela ponořeny do elektrolytu, může to nenapravitelně poškodit baterie. Udržujte potřebnou hladinu elektrolytu.

⚠ UPOZORNĚNÍ: Pokud jsou články naplněny elektrolytem nad dno trubice, může nastat výboj na horní ploše baterie a poškodit stroj. Nedoplňujte baterie ke dnu trubice každého článku. Ze stroje a povrchu baterií setřete každou kyselinu. Po instalaci nikdy nepřidávejte do baterie kyselinu.

⚠ UPOZORNĚNÍ: Voda z vodovodu může obsahovat nečistoty, které by mohly baterii poškodit. Baterie se proto smějí plnit pouze destilovanou vodou.

2. Horní plocha baterie musí být vždy suchá a čistá. Udržujte v čistotě svorky a konektory. Povrch baterie čistěte vlhkým hadříkem slabým roztokem čpavku nebo jedlé sody. Pro čištění svorek a konektorů používejte nástroj na čištění svorek a konektorů. Dbejte, ať se do baterií nedostane čpavek nebo jedlá soda.
3. Baterie udržujte v nabitém stavu.
4. Vypustenie priestoru pre akumulátory: (Pozrite obrázok č. 7)
 - a. Používajte vždy ochranu očí a ochranné oblečenie.
 - b. Do priestoru pre akumulátory pridajte slabý roztok čpavku alebo bikarbonátu sodného, aby ste tak zneutralizovali akúkoľvek porozlievanú kyselinu.
 - c. Umístete vypouštěcí hadici za systém náhonu transaxle.
 - d. Ruky položte za lem a otvorte ventil.
 - e. Po vyprázdnění ventil zatvorte.
 - f. Všetku porozlievanú kyselinu neutralizujte čpavkom alebo bikarbonátom sodným.

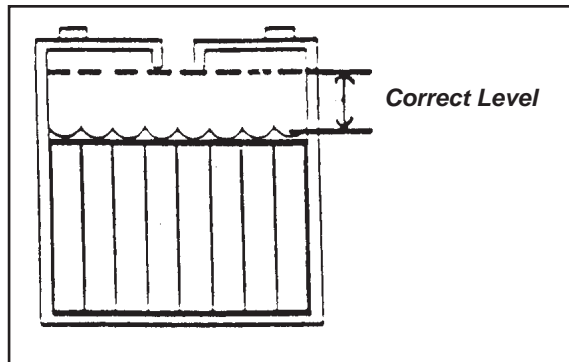

Obr. 6



Obr. 7

PŘÍPRAVA STROJE NA PROVOZ

Nabíjení baterií

⚠ VÝSTRAHA: Nabíjení baterií v prostoru bez adekvátní ventilace může vést k výbuchu. Abyste výbuchu předešli, nabíjejte baterie vždy v dostatečně větraném prostoru.

⚠ VÝSTRAHA: Olověné baterie produkují plyny, které mohou vybuchnout. Nevystavujte baterie jiskrám nebo otevřenému plameni. **NEKURŤE!**

K nabití baterií postupujte podle těchto pokynů:

1. Ujistete se, že je spínač s klíčkem v poloze "VYP".
2. Před nabíjením baterií je třeba vyvetrat prostor pro baterie. Aby se prostor vyvetral, překlopte sberací nádrž a otočte podpernou konzolu nádrže, umístěnou v nádrži na roztok (viz obrázek 8). Sberací nádrž spusťte pomalu dolu a nechte ji opřenou o podpernou konzolu (viz obrázek 9). Chcete-li nádrž zavřít, nadzdvihnete sberací nádrž, otočte podpernou konzolu dolu a pomalu nádrž spusťte dolu do zavřené polohy.

⚠ UPOZORNĚNÍ: Před vyzvedáváním nádrže zkontrolujte, zda je prázdná.

⚠ VÝSTRAHA: Neprovozujte stroj, když je sberací nádrž v otevřené poloze. Nádrž by mohla narazit a prudce se zavřít.

3. Zapojte AC kabel nabíječky baterií, umístěný v zadní části stroje, do vhodné zásuvky ve zdi.
4. Sledujte světelné kontrolky na nabíjecce/merici baterie, abyste se ujistili, že nabíjení začalo. Stav nabíjení udává červená, žlutá a zelená kontrolka. Stálé svícení zelené kontrolky znamená, že jsou baterie zcela nabité.

POZNÁMKA: Zapínejte nabíjení do obvodu, který není zatížen jiným elektrickým zařízením. Jinak se vypnou pojistky zásuvek ve stěně a k nabíjení nedojde.

⚠ VÝSTRAHA: Nikdy nenabíjejte žádné baterie nevhodnou nabíječkou baterií. Pečlivě dodržujte pokyny výrobce baterií a nabíječky baterií.

POZNÁMKA: Abyste zabránili trvalému poškození baterie, nenechte ji nikdy úplně vybit. Nikdy nenechávejte baterie zcela vybité, i když stroj není používán. Při dobíjení baterií nechte nádrž na použitý roztok otevřenou. Zkontrolujte množství elektrolytu a je-li třeba, dolijte destilovanou vodu.



Obr. 8



Obr. 9

PŘÍPRAVA STROJE NA PROVOZ

Jak nainstalovat kartáč nebo kotouč (stroj BOOST)

Instalace kartáče nebo leštícího nástavce se provádí takto:

1. Zapněte stroj klíčem.
2. Uvedte sestavu hlavice kartáče do horní polohy.
3. Vypněte stroj klíčem.
4. Přejděte k přední straně stroje.
5. Natlačte kartáč nebo leštící nástavec pod flexibilními pláty. Viz obr. 10.

POZNÁMKA: Při použití černého leštícího nástavce, umístěte jej na hlavici. Na chvíli snižte hlavici tak, aby se připevnil pohon leštícího nástavce (pokud máte potíže, umístěte nástavec na zem, snižte hlavici a pracujte.)

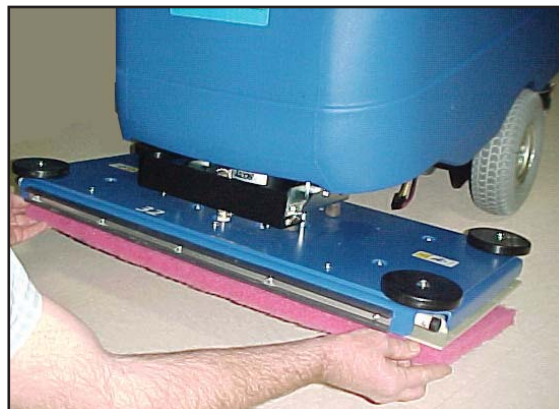

Obr. 10

Snímání kartáčů nebo leštících nástavců

Kartáče nebo leštící nástavce se snímají takto:

1. Zapněte stroj klíčem.
2. Uvedte sestavu hlavice kartáče do horní polohy.
3. Vypněte stroj klíčem.
4. Přejděte k přední straně stroje a tlačte kartáč nebo leštící nástavec dolů dokud se neuvolní od flexibilních plátů. Viz obr. 11.

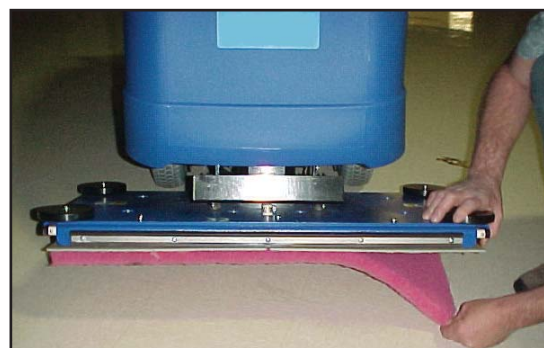

Obr. 11

PŘÍPRAVA STROJE NA PROVOZ**Jak nainstalovat kartáče nebo unášece kotouce na kotoucovém stroji**

Instalace kartáčů nebo leštících nástavců na stroj se provádí takto:

1. Zapněte stroj klíčem.
2. Přepněte přepínač polohy kartáče do horní polohy.
3. Vypněte stroj klíčem.
4. Odstraňte levý a pravý kryt kartáče. Viz obr. 12.
5. Vložte pohon kartáče pod destičku motoru kartáče. Viz obr. 13.
6. Nastavte příchytky závěsu motoru na otvory v závěsu.
7. Tlačte kartáč nahoru, dokud závěs nezaskočí.
8. Kroky 5, 6 a 7 opakujte pro pohon druhého kartáče.
9. Znovu nainstalujte pravý a levý kryt kartáče a západkový přední kryt.

⚠ NEBEZPEČÍ: Provozování stroje, který není kompletně smontován, může způsobit zranění nebo vecné škody. Neprovozujte tento stroj, pokud není kompletně smontován. Stroj před uvedením do provozu pečlivě zkontrolujte.



Obr. 12



Obr. 13

Jak demontovat kartáče nebo unášece kotouce na kotoucovém stroji

Kartáče nebo leštící nástavce se snímají takto:

1. Zapněte stroj klíčem.
2. Přepněte přepínač polohy kartáče do horní polohy.
3. Vypněte stroj klíčem.
4. Uvolnete západky pravého a levého krytu kartáče a sejmete je. Viz obrázek 12.
5. Tlačte na dvou stranách kartáče nebo unášece kotouce dolů, dokud se neuvolní výkyvné uložení.

PŘÍPRAVA STROJE NA PROVOZ

Jak změnit nebo obrátit smer šetin na stroji s válcovitým kartáčem

Při instalaci nebo obracení smeru šetin u tohoto stroje postupujte podle následujících pokynů:

1. Prepnete spínač s klíčkem do polohy "ZAPNUTO".
2. Uvedte sestavu hlavice kartáče do horní polohy.
3. Prepnete spínač s klíčkem do polohy "VYPNUTO".
4. Prejdete k přední části stroje a uvolnete šroub s vroubkovanou hlavou na dvířkách kartáče. Viz obrázek 14.
5. Spustte dvířka dolu asi o 1 cm a dvířka kartáče sejmete.
6. Vyjmete kartáč. Viz obrázek 15.
7. Zkontrolujte stav kartáče. Je-li poškozený nebo opotřeбенý, vymente ho. Je-li v pořádku, kartáč pravidelne otácejte, aby se obrátil smer šetin a aby se prodloužila doba životnosti.
8. Nasunte kartáč na unášec nebo opacnou stranu a pomalu jím otácejte, dokud nebudou závesy unášece slícované s drážkami kartáče. Zasunte kartáč až na konec.
9. Nainstalujte sestavu dvířek kartáče na kartáč.
10. Dvířka zdvihnete a utáhnete šroub s vroubkovanou hlavou.
11. Opakujte pro další kartáč.



Obr. 14



Obr. 15

⚠ NEBEZPEČÍ: Provozování stroje, který není kompletně smontován, může způsobit zranění nebo vecné škody. Neprovazujte tento stroj, pokud není kompletně smontován. Stroj před uvedením do provozu pečlive zkontrolujte.

PROVOZ STROJE**Provoz stěrky**

Stěrka stírá podlahu a vysavač vysává použitý čisticí roztok. Pravou rukou spouštějte nebo zvedejte rukojeť stěrky. Obsluha stěrky:

1. Ke spuštění sterky dolů otočte páku sterky dolů. Viz obrázek 16.
2. Ke zdvižení sterky otočte páku sterky nahoru. Viz obrázek 16.

Jak plnit nádrž na mycí roztok

1. Sejměte víko nádrže na mycí roztok. Viz obrázek 17.
2. Pokud stroj není vybaven systémem chemického mísení, přilijte čisticí chemikálii do nádrže na mycí roztok. Abyste přilili správné množství chemikálie, řiďte se pokyny uvedenými na nádobě.
3. Naplňte nádrž na mycí roztok vodou.
4. Vratte zpět víko nádrže na mycí roztok.

⚠ VÝSTRAHA: Vodní roztoky a čisticí prostředky používané pro tento stroj mohou zanechat podlahu vlhkou. Vlhká podlaha může představovat riziko pro obsluhu a další osoby. Kolem oblasti, kterou čistíte, vystavte varovné nápisy.

⚠ VÝSTRAHA: Stroj může způsobit vznícení hořlaviny a výparů. Nepoužívejte v blízkosti nebo na čištění benzínu, obilného prachu, rozpouštědel a ředidel. Používejte pouze koncentrace čisticího prostředku doporučené výrobcem těchto chemikálií.

⚠ VÝSTRAHA: Nilfisk doporučuje maximální teplotu vody 49 °C



Obr. 16



Obr. 17

PROVOZ STROJE

Jak pracovat se systémem chemického mísení (zvláštní výbava)

Systém chemického mísení je navržený k automatickému prilívání čistící chemikálie přímo z nádoby s chemikálií od výrobce do čisté vody pritékající z nádrže na mycí roztok. Ovládací knoflík pro chemikálii na ovládacím panelu se používá k navolení potřebného poměru podle doporučení výrobce chemikálie a požadované aplikace. Nastavení poměru je zobrazeno na obrázku 19.

⚠ UPOZORNĚNÍ: Neprovozujte čerpadlo chemikálie nasucho. Je-li nádoba na chemikálii prázdná, ujistete se, že je ovládnání pro chemikálii ve vypnuté poloze.

Pri provozu systému chemického mísení postupujte následovne:

1. Vyberte správnou čistící chemikálii pro použití k mytí.
2. Nastavte knoflík pro ovládání chemikálie na doporučené nastavení podle výrobce chemikálie.
3. Ujistete se, že je sberací nádrž prázdná a pak ji otevřete.
4. Umístete nádobu s chemikálií od výrobce do držáku umístěného na přední pravé straně nádrže na mycí roztok. Viz obrázek 18A a 18B.
5. Odstráňte víčko nádoby, vložte adaptér láhve a uzáver utáhnete.
6. Sberací nádrž pomalu zavřete.



Obr. 18A



Obr. 18B

CHEMICAL SETTINGS

QUANTITY	%	RATIO	COLOR
0.5 Oz/gal	0.4%	1:256	ZELENÁ
1 Oz/gal	0.8%	1:128	MODRÁ
2 Oz/gal	1.6%	1:64	ŽLUTÁ
3 Oz/gal	2.3%	1:43	CERVENÁ

Obr. 19

PROVOZ STROJE

⚠ VÝSTRAHA: Vodní roztoky a čisticí prostředky používané pro tento stroj mohou zanechat podlahu vlhkou. Vlhká podlaha může představovat riziko pro obsluhu a další osoby. Kolem oblastí, kterou čistíte, vystavte varovné nápisy.

⚠ VÝSTRAHA: Stroj může způsobit vznícení hořlaviny a výparů. Nepoužívejte v blízkosti nebo na čištění benzínu, obilného prachu, rozpouštědel a ředitel. Používejte pouze koncentrace čisticího prostředku doporučené výrobcem těchto chemikálií.

⚠ VÝSTRAHA: Společnost Nilfisk doporučuje maximální teplotu vody 120°F (49°C).

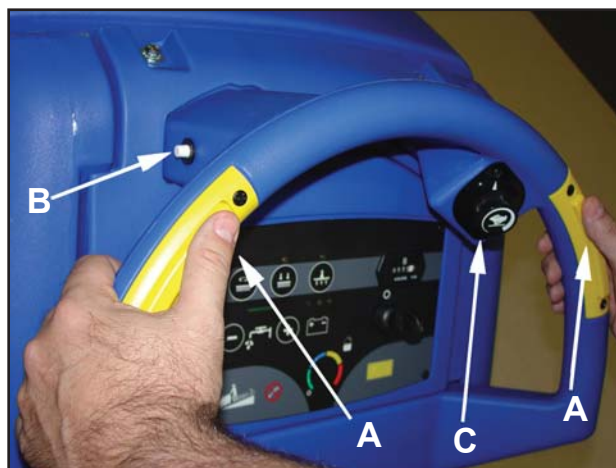

Obr. 20

Provoz stroje

POZNÁMKA: Nastavte stroj na nejpomalejší rychlost pojezdu. Používejte stroj v prostorech bez nábytku a jiných předmětů, dokud se nenaučíte:

1. Pohybovat strojem přímo, vpřed a vzad.
2. Bezpečně stroj zastavovat.
3. Otáčet strojem doleva a doprava a vracet ho do přímého směru.

Strojem se pohybuje takto:

1. Uvolněte parkovací brzdu.
2. Zapněte stroj klíčem.
3. Zvedněte kartáč co nejvýše.
4. Zvedněte stěrku.
5. Když se stiskne levé nebo pravé dlanové tlačítko pro pohyb dopředu (obrázek 20, položka A), stroj se rozjede dopředu.
6. Ovládejte rychlost pojiždení pomocí ovládacího knoflíku rychlosti pojiždení (obrázek 20, položka C).
7. Chcete-li zastavit, pusťte dlanová tlačítka pro pohyb dopředu.
8. Chcete-li couvat, stisknete bílý prepínač pro pohyb dozadu (obrázek 20, položka B) a zároveň jedno z dlanových tlačítek pro pohyb dopředu (obrázek 20, položka A).
9. Chcete-li zastavit, pusťte dlanová tlačítka pro pohyb dopředu.
10. Chcete-li stroj otočit, tlačte zadek stroje do strany.
11. Po zastavení stroje vypněte klíč, vyjměte jej a aktivujte parkovací brzdu.

PROVOZ STROJEČištění podlahy

 **VÝSTRAHA:** Vodní roztoky a čisticí prostředky používané pro tento stroj mohou zanechat podlahu vlhkou. Vlhká podlaha může představovat riziko pro obsluhu a další osoby. Kolem oblasti, kterou čistíte, vystavte varovné nápisy.

Čištění podlahy se provádí takto:

1. Zatáhněte parkovací brzdu (pokud je na stroji).
2. Naplňte nádrž na čisticí roztok vodou a správnou dávkou čisticí chemikálie.
3. Uvolněte parkovací brzdu (pokud na stroji je).
4. Zapněte stroj klíčem.
5. Spusťte stěrku.
6. Stisknete jednodotkové ovládací tlačítko, chcete-li spustit sestavu hlavice kartáce dolu a spustit motor vysavace.
7. Upravte přítok mycího roztoku na požadované množství.
8. Přejedte strojem po podlaze směrem dopředu.
9. Otočte stroj o 180°.

POZNÁMKA: Pokud musíte po podlaze přejet vícekrát, abyste ji celou vyčistili, nechte kartáče čistit asi 5 cm přesahu již vyčištěného pruhu.

POZNÁMKA: Během většiny čisticích operací se čisticí roztok v rámci jednoho kroku jak aplikuje, tak současně i vysává z podlahy.

Čištění silně znečištěné podlahy

Čištění silně znečištěné podlahy se provádí takto:

1. Aplikujte na podlahu čisticí roztok.
2. Nespouštějte dolu stěrku. Vypnete motor vysavace.
3. Spustte dolu kartáč nebo kotouč a umyjte podlahu.
4. Umyjte podlahu znovu dalším roztokem, spustte dolu stěrku a zapnete motor vysavace.
5. Setřete roztok pomocí stěrky.

ÚDRŽBA

⚠ VÝSTRAHA: Údržbu a opravu musí provádět pouze pověřený personál firmy Nilfisk.

⚠ VÝSTRAHA: Před údržbou vždy vyprázdněte jak nádrž na čisticí roztok, tak nádrž na použitý roztok.

⚠ VÝSTRAHA: Všechna upevnění musí být pevně dotažena.

Je třeba provést tyto postupy údržby každý den

Stroj udržovaný v čistotě vyžaduje méně oprav a jeho životnost je delší.

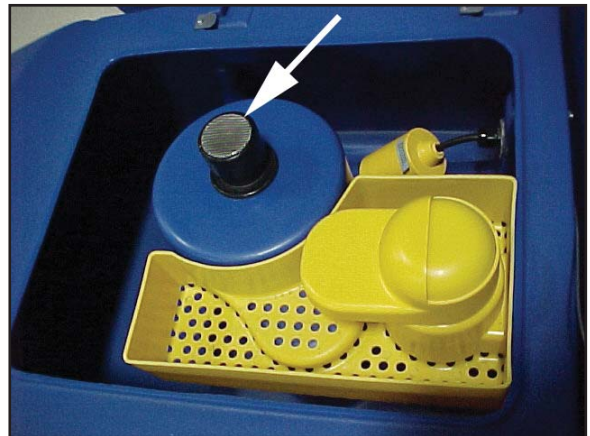

Obr. 21

Před zahájením pracovní směny udělejte:

1. Vypněte stroj klíčem.
2. Odpojte napájení nabíječky (podle pokynů k nabíječce).
3. Zkontrolujte, zda je filtr kryjící motor vysavače čistý a ve správné poloze. Viz obr. 21.
4. Zkontrolujte čistotu ventilu na hadici vypouštění nádrže s použitým roztokem. Ventil pevně uzavřete.
5. Ujistete se, že jsou kartáce ve správné poloze a správně nainstalované.
6. Zkontrolujte instalaci sterky a hadici sterky.
7. Ujistete se, že je hadice na vypouštění roztoku s indikátorem hladiny zajištěna v horní upevňovací svorce.

ÚDRŽBA

Na konci pracovní směny udělejte

1. Vypustte nádrž na roztok (je-li třeba) (obrázek 22) a sberací nádrž (obrázek 23). Při vypouštění nádrží postupujte podle těchto pokynů:
 - a. Vypněte stroj klíčem.
 - b. Sejměte vypouštěcí hadici zavěšenou v zadní části stroje.
 - c. Umístěte konec hadice nad výlevku nebo kbelík.
 - d. *Sberací nádrž:*
Otevřete vypouštěcí kryt otocením proti směru hodinových ručiček.

Nádrž na čisticí roztok:

Pokud skloníte hadici na úroveň hladiny vody, začne voda téci.

2. Propláchněte nádrže. Pro propláchnutí nádrží nalijte dovnitř čistou vodu otvorem nahoře v nádrži.
3. Je-li nádrž nebo vypouštěcí hadice ucpaná, použijte hadici s vodou k vypláchnutí nádrže nebo hadice. Vložte hadici s vodou do vypouštěcí hadice.
4. Nechte nádrže a vypouštěcí ventily otevřené, aby na vzduchu vyschly.
5. Zkontrolujte čepel stěrky. Očistěte ji hadříkem. Pokud je poškozena nebo opotřebována, otočte ji nebo vyměňte.
6. Zkontrolujte a vyčistěte těsnění víka nádrže na roztok. Použijte jemný čisticí roztok a části opláchněte čistou vodou.

Zkontrolujte baterie a po nabití doplňte destilovanou vodu, pokud je třeba. Správná výše hladiny je 1/2 cm pod dnem trubice každého článku.

⚠ UPOZORNĚNÍ: **Voda z vodovodu může být znečištěna a tyto nečistoty mohou baterii poškodit. Proto doplňujte baterie pouze DESTILOVANOU VODOU.**

⚠ VÝSTRAHA: **Olověné baterie produkují výbušné plyny. NEKURTE. Vždy používejte ochranné brýle a ochranný oděv, pokud se pohybujete v blízkosti baterií.**

Povrch stroje otřete čistým hadříkem.

Nabijte baterie. Viz pokyny v části této příručky nazvané „Nabíjení baterií“.



Obr. 22



Obr. 23

ÚDRŽBA

Tyto postupy údržby musejí být prováděny každý týden:

⚠ VÝSTRAHA: Údržbu a opravu musí provádět pouze pověřený personál firmy Nilfisk. Před údržbou vždy vyprázdněte jak nádrž na čisticí roztok, tak nádrž na použitý roztok. Všechna upevnění musí být pevně dotažena.

⚠ VÝSTRAHA: Při práci v blízkosti baterií noste ochranné brýle a ochranný oděv. Na svorky nebo horní plochu baterií nepokládejte nástroje nebo jiné kovové předměty.

⚠ UPOZORNĚNÍ: Abyste zabránili poškození stroje a výboji na povrchu baterií, nepřepněte baterie nad dno trubice každého článku. Ze stroje a povrchu baterií setřete každou kyselinu. Nepřidávejte kyselinu do baterií po instalaci.

⚠ POZNÁMKA: Před prováděním servisu vždy vypněte stroj klíčem.

⚠ VÝSTRAHA: Při práci v blízkosti baterií noste ochranné brýle a ochranný oděv. **NEKURŤE!**

1. Abyste zkontrolovali baterie, preklopte sberací nádrž tak, aby byla zcela otevřená. Viz obrázek 24. Chcete-li nádrž zavřít, pomalu ji spusťte dolů do zavřené polohy.

⚠ POZORNĚNÍ: Před zdvižením nádrže se ujistěte, že je nádrž prázdná.

⚠ VÝSTRAHA: Neprovozujte stroj, když je sberací nádrž v otevřené poloze. Nádrž by mohla narazit a prudce se zavřít.

2. Odpojte baterie. Pro očištění povrchu baterií používejte hadřík a roztok čpavku nebo jedlé sody. Očistěte svorky baterie. Znovu baterie připojte.
3. Zkontrolujte, zda hadice netečou, nejsou ucpané nebo jinak poškozené.



Obr. 24

ÚDRŽBA

Údržba stěrky

Snímání stěrky:

1. Odstraňte úchyty stěrky uvolněním dvou koleček, která drží stěrku na stroji. Sejměte úchyty. Viz obr. 25.
2. Zkontrolujte listy sterky.
3. Je-li list opotřeбенý, odepnete upínací pásky a natočte list tak, aby se ve stírací poloze nacházela nová hrana listu (viz obrázky 25A a 25B).
4. Instalujte stěrku zpět na stroj.

Úprava náklonu stěrky:

Sklon sterky způsobuje, že se zadní list zvedá uprostřed nebo na koncích, podle toho, jakým směrem byl sklon změněn. Otáčejte regulačním šroubem po směru nebo proti směru hodinových ručiček (viz obrázek 26), abyste dosáhli jednotného nastavení listu sterky.

⚠ VÝSTRAHA: Údržbu a opravu musí provádět pouze pověřený personál firmy Nilfisk.

⚠ VÝSTRAHA: Údržbu a opravu mohou provádět pouze oprávněné osoby.

Postupy údržby musejí být prováděny:

K provedení těchto postupů se obraťte na oprávněné servisní středisko společnosti Nilfisk.

Každých 500 hodin (intenzivní) / 1000 hodin (normální)

1. Zkontrolujte uhlíkové kartáče v elektrických motorech.
2. Vycistete bateriové svorky a konektory. Ujistete se, že jsou všechny bateriové spoje správně utažené.
3. Zkontrolujte všechny spínací, ovladače, ventily, hadice a tesnění.
4. Zkontrolujte a odstraňte nečistoty z hnacích náboju systému náhonu transaxle.

Každých 250 hodin (pouze BOOST)

1. Předpokládaná doba životnosti izolátorů činí 250 – 1 000 hodin v závislosti na použití.
2. Vyměňujte dolní izolátory jednou ročně nebo vždy po 250 hodinách podle toho, co nastane dříve.

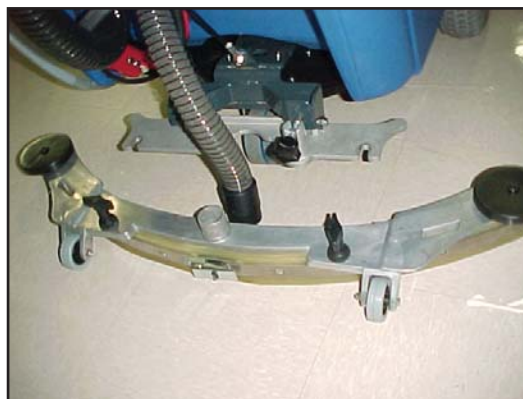

Obr. 25



Obr. 25A



Obr. 25B

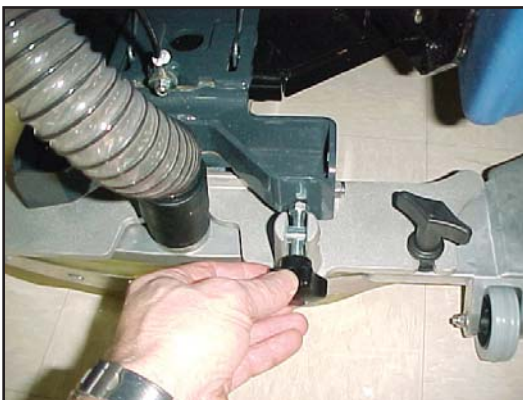

Obr. 26

JAK NAPRAVOVAT PROBLÉMY STROJE

PROBLÉM	PŘÍČINA	ZÁSAH
Stroj nevysává všechnu vodu z podlahy.	<p>Stěrka je nahoře</p> <p>Nádrž vysavače je plná.</p> <p>Filtr je špinavý.</p> <p>Stěrka, hadice stěrky nebo stoupací trubka je poškozená nebo ucpaná.</p> <p>Motor vysavače neběží.</p> <p>Hadice stěrky je odpojena.</p> <p>Čepel stěrky je poškozena, opotřebována nebo nesprávně nainstalována.</p> <p>Tesnění na krytu sberací nádrže je poškozené.</p> <p>Ventil vypouštěcí hadice sberací nádrže není zavřený.</p>	<p>Spusťte stěrku.</p> <p>Vyprázdněte nádrž.</p> <p>Vyčistěte filtr.</p> <p>Odstraňte překážku nebo opravte poškození.</p> <p>Zkontrolujte, zda nejsou spálené pojistky. Obrat se na oprávněného servisního pracovníka, aby provedl opravu.</p> <p>Připojte hadici.</p> <p>Otočte nebo vyměňte čepel stěrky. Správně nastavte čepel stěrky.</p> <p>Vyměňte tesnění.</p> <p>Zavrete ventil.</p>
Baterie nevydrží na běžnou dobu provozu.	<p>Svorky baterie jsou špinavé nebo poškozené.</p> <p>Hladina elektrolytu je příliš nízká.</p> <p>Baterie nejsou zcela nabitý.</p> <p>Nabíječka je poškozena.</p> <p>Baterie má defekt.</p> <p>Baterie jsou odpojeny.</p>	<p>Vyčistěte svorky a konektory. Vyměňte poškozené kabely. Nabijte baterie.</p> <p>Přidejte destilovanou vodu do každého článku a nabijte baterie.</p> <p>Nabíjejte baterie po celou dobu pro úplné nabití – 16 hodin.</p> <p>Pověřte servisního technika, aby provedl nezbytnou opravu nabíječky.</p> <p>Obrat se na oprávněného servisního pracovníka, aby zkontroloval napětí ve všech článcích, když se vybíjejí.</p> <p>Znovu baterie připojte.</p>
Ěišťiní není rovnomírné.	<p>Kartáče nebo leštící podložky jsou opotřebované.</p> <p>Je poškozen mechanismus kartáče, převodová kolečka nebo ventil roztoku.</p> <p>Motory kartáčů neběží</p> <p>Je nízká hladina čisticího roztoku.</p>	<p>Vyměňte kartáče nebo podložky.</p> <p>Pověřte servisního technika, aby provedl nezbytnou opravu.</p> <p>Zkontrolujte rozpojení jističů a vynulujte jističe. Zkontrolujte, zda nejsou uvolněné spoje.</p> <p>Doplňte nádrž s čisticím roztokem. POZNÁMKA: Pokud se motory i přesto zastavují, poraďte se s pověřeným servisním technikem.</p>
Stroj nefunguje.	<p>Stroj pracuje na nižší výkon.</p>	<p>Vynulujte jistič. Zkontrolujte propojení k motoru pojezdu.</p> <p>Výměna pojistek. Zkontrolujte připojení baterií. Uvolněte parkovací brzdu (je-li nainstalována). POZNÁMKA: Pokud se motory i přesto zastavují, poraďte se s pověřeným servisním technikem.</p>

PRZECZYTAĆ PODRĘCZNIK

Niniejszy podręcznik zawiera ważne informacje dotyczące eksploatacji i bezpiecznej obsługi zmywarki. Rozpoczęcie obsługi bądź procedury utrzymania sprawności urządzenia przed zapoznaniem się z treścią niniejszego podręcznika może grozić spowodowaniem wypadku lub obrażeń osób trzecich, uszkodzeniem urządzenia bądź innego mienia. Każda osoba przystępująca do obsługi zmywarki musi przejść odpowiednie przeszkolenie. Jeśli wyznaczony operator lub operatorzy nie mogą samodzielnie zapoznać się z treścią niniejszej instrukcji, należy im ją przedstawić w formie wyczerpującego instruktażu, zanim przystąpią do obsługi urządzenia.

Wszystkie wskazówki zamieszczone w niniejszym podręczniku zostały ujęte z perspektywy operatora urządzenia w rzucie od tyłu maszyny.

Spis treści

Zasady bezpiecznej obsługi	55
Wprowadzenie	56
Parametry techniczne urządzenia	57
Procedury transportowe	58
Symbole zastosowane na urządzeniu	59
Panel sterowania urządzenia	60
Elementy sterowania i cechy urządzenia	62
Przygotowanie urządzenia do pracy.....	62
Obsługa urządzenia.....	69
Konserwacja	73
Rozwiązywanie problemów z urządzeniem.....	77

INSTRUKCJE BEZPIECZEŃSTWA DLA OPERATORÓW

 **NIEBEZPIECZEŃSTWO:** Niezapoznanie się i/lub nieprzestrzeganie wszystkich uwag **BEZPIECZEŃSTWA** może grozić wywołaniem poważnych obrażeń lub śmiercią. Należy stosować się do wszystkich informacji dotyczących **NIEBEZPIECZEŃSTW** umieszczonych w niniejszym podręczniku oraz na obsługiwany urządzeniu.

 **OSTRZEŻENIE:** Niezapoznanie się z treścią i/lub nieprzestrzeganie wszystkich **OSTRZEŻEŃ** może grozić spowodowaniem wypadku lub obrażeń osób trzecich, uszkodzeniem urządzenia bądź innego mienia. Należy stosować się do wszystkich **OSTRZEŻEŃ** umieszczonych w niniejszym podręczniku oraz na obsługiwany urządzeniu.

 **OSTROŻNIE:** Niezapoznanie się i/lub nieprzestrzeganie wszystkich **OSTRZEŻEŃ** może grozić wywołaniem poważnych obrażeń lub śmiercią. Przeczytaj wszystkie informacje wyróżnione w Podręczniku użytkownika i na urządzeniu słowem **UWAGA** i zastosuj się do nich.

 **NIEBEZPIECZEŃSTWO:** Rozpoczęcie obsługi bądź procedur utrzymania sprawności urządzenia przed zapoznaniem się z treścią niniejszego podręcznika użytkownika może grozić spowodowaniem wypadku lub obrażeń osób trzecich, uszkodzeniem urządzenia bądź innego mienia. Każda osoba przystępująca do obsługi zmywarki musi przejść odpowiednie przeszkolenie. Jeśli wyznaczony operator lub operatorzy nie mogą samodzielnie zapoznać się z treścią niniejszej instrukcji, należy im ją przedstawić w formie wyczerpującego instruktażu zanim przystąpią do obsługi urządzenia.

 **NIEBEZPIECZEŃSTWO:** Obsługa niekompletnie zmontowanego urządzenia może grozić wypadkiem bądź zniszczeniem mienia. Zabrania się obsługi urządzenia, w którym nie zamontowano wszystkich podzespołów. Przed rozpoczęciem obsługi należy dokonać dokładnej inspekcji wzrokowej urządzenia.

 **NIEBEZPIECZEŃSTWO:** Praca urządzenia w pobliżu materiałów lub oparów palnych może grozić wybuchem. Zabrania się eksploatacji urządzenia w pobliżu składu paliw, pyłu zbożowego, rozpuszczalników, rozcieńczalników lub innych materiałów palnych. Niniejsze urządzenie nie jest przystosowane do zbierania pyłów niebezpiecznych.

 **NIEBEZPIECZEŃSTWO:** Akumulatory ołowiowo-kwasowe wytwarzają gazy, które mogą grozić wybuchem. Unikać otwartego płomienia lub iskrzenia w pobliżu akumulatorów. Nie palić w pobliżu urządzenia. Ładowanie akumulatorów można przeprowadzać wyłącznie w prawidłowo wentylowanych pomieszczeniach. Przed uruchomieniem urządzenia należy upewnić się, czy zasilacz odłączono od gniazda zasilającego.

 **NIEBEZPIECZEŃSTWO:** Praca przy akumulatorach może być niebezpieczna! Wykonując pracę przy akumulatorach, należy stosować gogle oraz odzież ochronną. Należy zdjąć wszelkie elementy biżuterii. Nie umieszczać narzędzi lub innych przedmiotów metalowych na akumulatorach lub ich zaciskach.

 **NIEBEZPIECZEŃSTWO:** Użytkowanie zasilacza z uszkodzonym przewodem zasilającym może grozić śmiertelnym porażeniem prądem. Zabrania się stosowania ładowarki z uszkodzonym przewodem zasilającym.

 **OSTRZEŻENIE:** Maszyna ta nie może być obsługiwana przez osoby (włącznie z dziećmi) o ograniczonych zdolnościach psychicznych, czuciowych lub umysłowych ani przez osoby wykazujące się brakiem niezbędnego doświadczenia lub wiedzy.

 **OSTRZEŻENIE:** Podczas wjazdu maszyną na rampy czy inne powierzchnie nachylone należy unikać nagłych zatrzymań. Należy unikać nagłych, ostrych skrętów. W dół należy zjeżdżać bardzo powoli. Czyścić tylko w czasie zjazdu (jazda w dół) z pochylni.

 **OSTRZEŻENIE:** Prowadzenie obsługi z pozycji innej niż od strony tylnej urządzenia może grozić wypadkiem bądź powstaniem uszkodzeń. Urządzenie należy obsługiwać od strony tylnej.

- !** **OSTRZEŻENIE:** Urządzenie jest ciężkie. Do transportu bądź przewożenia należy zapewnić asystę osób trzecich. Na podjazdach pochyłych bądź rampach urządzenie powinny prowadzić dwie sprawne fizycznie osoby. Jazdę realizować powoli. Na rampach nie należy wykonywać skrętów. Na podjazdach o kącie pochylenia powyżej 2% nie należy zatrzymywać, ani parkować urządzenia. Przed transportem należy zapoznać się z treścią rozdziału „Przygotowanie do transportu”, zawartego w niniejszym podręczniku.
- !** **OSTRZEŻENIE:** Urządzenia mogą się wywrócić przy prowadzeniu wzdłuż krawędzi schodów lub doków załadunkowych, powodując urazy ciała lub szkody materialne. Urządzenie należy zatrzymywać i opuszczać je tylko na równym podłożu. Po zatrzymaniu urządzenia przekreśl kluczyk w położenie „OFF”.
- !** **OSTRZEŻENIE:** Wykonywanie czynności konserwacyjnych lub remontowych przez nieupoważniony personel może grozić wypadkiem lub powstaniem uszkodzeń. Prace związane z utrzymaniem i naprawami urządzenia wykonuje wyłącznie autoryzowany personel firmy Nilfisk.
- !** **OSTRZEŻENIE:** Wykonywanie wszelkich zmian bądź przeróbek na urządzeniu może grozić jego uszkodzeniem, zranieniem operatora lub znajdujących się w pobliżu osób trzecich. W przypadku nieautoryzowanych zmian lub przeróbek producent unieważnia wszelkie udzielone gwarancje oraz odpowiedzialność własną za powstałe szkody.
- !** **OSTRZEŻENIE:** Podzespoły elektryczne urządzenia narażone na kontakt z wodą lub wilgocią mogą powodować zwarcia. Podzespoły elektryczne urządzenia należy utrzymywać w stanie suchym. Po zakończeniu pracy urządzenia należy je wytrzeć do sucha. W czasie dłuższych przestojów przechowywać w pomieszczeniu suchym.
- !** **OSTRZEŻENIE:** w celu zmniejszenia ryzyka pożaru przy wymianie bezpiecznika należy stosować tylko bezpiecznik tego samego typu i o identycznych parametrach.
- !** **OSTRZEŻENIE:** Niestosowanie się do informacji zamieszczonych na tabliczkach informacyjnych podczas obsługi urządzenia może grozić wypadkiem bądź powstaniem uszkodzeń. Przed przystąpieniem do obsługi należy przeczytać treść wszystkich umieszczonych na niej tabliczek. Upewnić się, że wszystkie etykiety i tabliczki są przytwierdzone do urządzenia. Etykiety i tabliczki zamienne można uzyskać u lokalnego sprzedawcy urządzeń Nilfisk.
- !** **OSTRZEŻENIE:** Mokre powierzchnie podłóg mogą być śliskie. Roztwory wodne lub środki czyszczące stosowane w tego typu urządzeniu mogą pozostawiać mokre miejsca na powierzchni podłogi. Miejsca te mogą tworzyć niebezpieczne warunki dla operatora oraz osób trzecich. Wokół lub w pobliżu rejonu wykonywanych prac należy umieszczać oznakowanie ostrzegawcze.
- !** **OSTRZEŻENIE:** Nieprawidłowe odprowadzenie zanieczyszczeń może być szkodliwe dla środowiska oraz niezgodne z prawem. Należy stosować się do obowiązujących przepisów lokalnych względem odprowadzania zanieczyszczonej wody. Użytkownika mogą także obowiązywać przepisy miejskie oraz regionalne. Należy przestrzegać wszystkich obowiązujących przepisów prawa. Należy również mieć świadomość wpływu odprowadzanych środków na środowisko.
- !** **OSTROŻNIE:** Wchodzenie na urządzenie oraz wykorzystywanie go do przesuwania innych obiektów grozi wypadkiem lub powstaniem uszkodzeń. Nie wykorzystywać urządzenia w charakterze podpory, stopnia lub mebla. Nie jeździć na urządzeniu.
- !** **OSTROŻNIE:** Udzielona gwarancja zostaje unieważniona w przypadku stosowania w urządzeniu innych niż oryginalne części firmy Nilfisk. Należy stosować wyłącznie oryginalne części zamienne firmy Nilfisk.

Wstęp i dane techniczne urządzenia

Automatyczne szorowarki Scrubtec 866, 871, 886, BOOST 8 i 871C firmy Nilfisk są wydajnymi i doskonałymi urządzeniami do czyszczenia podłóg. Urządzenie Scrubtec 886 wykorzystuje dwie szczotki lub pady o szerokości szorowania 86 cm. Urządzenie Scrubtec 871 wykorzystuje dwie szczotki lub pady o szerokości szorowania 71 cm. Urządzenie Scrubtec 866 wykorzystuje dwie szczotki lub pady o szerokości szorowania 66 cm. Urządzenie Scrubtec BOOST 8 wykorzystuje dwie szczotki lub pady o szerokości szorowania 71 cm. Urządzenie Scrubtec 871C wykorzystuje dwie szczotki lub pady o szerokości szorowania 71 cm. Przy jednym przejściu ściągacz sciera podłogę, a ssawa równocześnie usuwa z niej zabrudzony roztwór.

Parametry techniczne urządzenia

Model	Scrubtec 866	Scrubtec 871	Scrubtec 886
Wielkosc padów /szczotek	(2) 13" (33 cm)	(2) 14" (36 cm)	(2) 17" (43 cm)
Silnik(i) szczotek	(2) 3/4 hp (.56 kw) 200 RPM	(2) 3/4 hp (.56 kw) 200 RPM	(2) 3/4 hp (.56 kw) 200 RPM
Szerokosc robocza	26" (66 cm)	28" (71 cm)	34" (86.4 cm)
Nacisk szczotek	pierwszy - 80 lbs. (36 kg) drugi - 150 lbs. (68 kg)	pierwszy - 80 lbs. (36 kg) drugi - 150 lbs. (68 kg)	pierwszy - 80 lbs. (36 kg) drugi - 150 lbs. (68 kg)
Utrzymywanie szczotek	Przegub Cardana	Przegub Cardana	Przegub Cardana
Głowica szczotek	Stalowa pokrywa / osłona włosia	Stalowa pokrywa / osłona włosia	Stalowa pokrywa / osłona włosia
Zatrzymanie wody			
Szerokosc sciagacza	32.5" (81 cm)	35" (89 cm)	41" (107 cm)
Szerokosc urządzenia	28" (71 cm) Głowica 23.5" (60 cm) Korpus	30" (76 cm) Głowica 23.5" (60 cm) Korpus	35.7" (91 cm) Głowica 23.5" (60 cm) Korpus
Długosc urządzenia	61" (155 cm)	62" (157 cm)	64" (162 cm)
Wysokosc urządzenia		44" (112 cm)	
Waga z akumulatorami 250 Ah i napelnionym zbiornikiem rozwtoru	796 lbs. (361.1 kg)	800 lbs. (362.9 kg)	791 lbs. (358.8 kg)
Prad zasilania	24 V, (akumulatory 4 - 6 V)		
Silnik ssawy	.75 KM (550W), 3-etapowy, rozladowanie styczne		
Ochrona silnika ssawy	Elektroniczny wylacznik plywakowy		
Zbiornik z rozwtorem	23 galony (87 litrów)		
Uzupelnianie rozwtoru	Napelnianie od tylu wiadrem lub wezem		
Predkosc wyplywu rozwtoru	0-1 gal/min (0-3,8 l/min)		
Zbiornik odzyskowy	23 galony (87 litrów)		
Moc silnika	.44 KM (.33 kW)		
Predkosc jazdy do przodu	0-260 stóp/min (0-4,8 km/godz.)		
Predkosc jazdy do tylu	0-174 stóp/min (0-3,2 km/godz.)		
Kolo napedowe	(2) 10.24" (260 mm) x 3.35" (85 mm) jasnoszare, niebrudzace, wypelnione pianka		
Kółko samonastawne	(2) 3.94" (10 cm) poliuretan		
Material sciagacza	Listwa przednia i tylna z uretanu		
Poziom czyszczenia	2%		
Ladowarka	pokladowa, 24 V, 25 A		
Wibracje uchwytu	<2.5m/s ²		
Test glosnosci na poziomie uszu operatora	65 dBA	65 dBA	67 dBA

Model	Scrubtec 871C	Scrubtec BOOST 8
Wielkosc padów /szczotek	(2) 5.75" x 28" (14.6 x 69cm)	14" x 28" (35.6 x 71cm)
Silnik(i) szczotek	(2) .81 hp (.6 kw) 613 RPM	3/4 hp (.56 kw) 2250 RPM
Szerokosc robocza	28" (71 cm)	28" (71 cm)
Nacisk szczotek	80 lbs. (36 kg)	pierwszy - 65 lbs. (29.5 kg) drugi - 125 lbs. (56.7 kg)
Utrzymywanie szczotek	nie dot.	rzepy
Głowica szczotek	Listwy boczne	nie dot.
Zatrzymanie wody		
Szerokosc sciagacza	35" (89 cm)	35" (89 cm)
Szerokosc urządzenia	30.69" (78 cm) Głowica 23.5" (60 cm) Korpus	28.75" (73 cm) Głowica 23.5" (60 cm) Korpus
Długosc urządzenia	59.5" (151 cm)	60.5" (154 cm)
Wysokosc urządzenia		44" (112 cm)
Masa z akumulatorami 250 Ah i napelnionym zbiornikiem rozwtoru	792 lbs. (359.3 kg)	794 lbs. (360.2 kg)
Prad zasilania	24 V, (akumulatory 4 - 6 V)	
Silnik ssawy	.75 KM (550W), 3-etapowy, rozladowanie styczne	
Ochrona silnika ssawy	Elektroniczny wylacznik plywakowy	
Zbiornik z rozwtorem	23 galony (87 litrów)	
Uzupelnianie rozwtoru	Napelnianie od tylu wiadrem lub wezem	
Predkosc wyplywu rozwtoru	0-1 gal/min (0-3,8 l/min)	Normalne szorowanie BOOST.12 gal/min (.45 l/min), pelny zakres .0- .65 gal/min (0-2,5 l/min)
Zbiornik odzyskowy	23 galony (87 litrów)	
Moc silnika	.44 KM (.33 kW)	
Predkosc jazdy do przodu	0-260 stóp/min (0-4,8 km/godz.)	
Predkosc jazdy do tylu	0-174 stóp/min (0-3,2 km/godz.)	
Kolo napedowe	(2) 10.24" (260 mm) x 3.35" (85 mm) jasnoszare, niebrudzace, wypelnione piankad	
Kółko samonastawne	(2) 3.94" (10 cm) poliuretan	
Material sciagacza	Listwa przednia i tylna z uretanu	
Poziom czyszczenia	2%	
Ladowarka	pokladowa, 24 V, 25 A	
Wibracje uchwytu	<2.5m/s ²	
Test glosnosci na poziomie uszu operatora	71 dBA	63 dBA

PRZYGOTOWANIE DO TRANSPORTU**Jak załadować urządzenie na samochód dostawczy lub ciężarówkę**

⚠ OSTRZEŻENIE: Urządzenie jest ciężkie. Przy przejazdach urządzenia po rampach, konieczna jest asysta dwóch osób.

1. Należy upewnić się, że rampa załadunkowa ma przynajmniej 2,4 m długości oraz wytrzymałość odpowiadającą ciężarowi urządzenia.
2. Upewnić się, że rampa jest czysta i sucha.
3. Umieścić rampę na pozycji rozładunkowej.
4. Przed załadunkiem zdemontować zespół ssawy, obudowy szczotek oraz szczotki lub pady.
5. Przed transportem urządzenia tarczowego należy zdjąć obudowę szczotek oraz napędy padów lub szczotek.
6. Ustawić przełącznik kluczykowy na pozycję włączoną.
7. Ustawić urządzenie równo do wjazdu na rampę w odległości ok. 3,1 m od rampy.
8. Ustawić regulator prędkości jazdy na wartość wysoką.
9. Wcisnąć jeden lub oba przyciski jazdy do przodu.
10. Poprowadzić urządzenie na górę rampy.
11. Ustawić przełącznik kluczykowy na pozycję wyłączoną.
12. Zamocować urządzenie na pojeździe.

Jak rozładować urządzenie z samochodu dostawczego lub ciężarówki

1. Upewnić się, że w pobliżu nie znajdują się przeszkody.
2. Należy upewnić się, że rampa rozładunkowa ma przynajmniej 2,4 m długości oraz wytrzymałość odpowiadającą ciężarowi urządzenia.
3. Upewnić się, że rampa jest czysta i sucha.
4. Umieścić rampę na pozycji rozładunkowej.
5. Zdjąć elementy mocowania urządzenia.

⚠ OSTRZEŻENIE: Urządzenie jest ciężkie. Przy przejazdach urządzenia po rampach, konieczna jest asysta dwóch osób.

6. Ustawić przełącznik kluczykowy na pozycję włączoną.
7. Ostrożnie i powoli wjechać urządzeniem na rampę, wciskając i przytrzymując jeden z przycisków jazdy do przodu oraz przycisk jazdy do tyłu.
8. Ustawić regulator prędkości jazdy na pozycji środkowej. Z chwilą rozpoczęcia zjazdu po rampie należy utrzymywać niską prędkość przemieszczania, trzymając wciśnięty jeden z przycisków jazdy do przodu.
9. Po rozładowaniu i przygotowaniu urządzenia do użycia zamontować podzespół ściągacza i inne wcześniej usunięte elementy.

SYMBOLE ZASTOSOWANE NA SZOROWARCE



Symbol ostrzeżenia przed zagrożeniem



OSTRZEZENIE !
Uważnie przeczytać wszystkie instrukcje przed wykonaniem jakiegokolwiek procedury



OSTRZEZENIE !
Nie używać urządzenia na powierzchniach o nachyleniu większym niż określone w parametrach technicznych.



OSTRZEZENIE !
Nie myć urządzenia przez polewanie go wodą ani kierowanie na niego strumieni wody pod ciśnieniem.



Miernik stopnia naładowania akumulatora

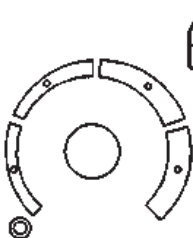

Sterowanie mieszaniem środków chemicznych (opcjonalne)



Kluczyk ON/OFF [włącz./wylącz.]



Sterowanie predkoscią przesuwu



Sterowanie "One touch"



Dodatkowy nacisk szczotek (nieodstępny w urządzeniu Cylindrical)



Włącznik / wyłącznik ssawy



Sterowanie roztworem



PANEL STEROWANIA**Przelacznik z kluczem** (zob. ryc. 1, element "A")

Przelacznik z kluczem WŁACZA zasilanie panelu sterowania. Położenie "O" = WYLACZENIE, położenie "I" = WŁACZENIE.

Regulator prędkości jazdy (zob. rys. nr 1, detal „B”)

Regulacja prędkości jazdy odbywa się w zakresie jazdy wolnej i szybkiej. Aby zwiększyć prędkość jazdy, należy obrócić pokrętkę regulatora w prawo. Aby zmniejszyć prędkość, obrócić pokrętkę w lewo.

Przycisk sterowania "One touch" (zob. ryc. 1, element "C")

Przycisk sterowania "one touch" służy do podnoszenia i opuszczania podzespołu głowicy szczotek oraz automatycznego uruchamiania i zatrzymywania ssawy.

Po jednokrotnym wciśnięciu przycisku sterowania "One touch" podzespół głowicy szczotek opuszcza się na podłogę, a ssawa zostaje WŁACZONA (diody głowicy szczotek i ssawy świeca na zielono). Po opuszczeniu szczotek uruchamia się silnik szczotek, a przycisk dloniowy ruchu do przodu jest wciśnięty. Po ponownym wciśnięciu przycisku podzespół szczotek zostanie uniesiony; silnik ssawy pozostanie włączony przez 10 sekund, a następnie zostanie WYLACZONY.

Przycisk zwiększania nacisku szczotek (zob. ryc. 1, element D)

Ten przycisk służy do zwiększania nacisku szczotek. Zwiększony nacisk szczotek może być wymagany przy szorowaniu lub czyszczeniu mocno zabrudzonych podłóg. W celu zwiększenia nacisku szczotek należy wpięrować opuszczyć szczotki, wciskając przycisk sterowania "One touch" (element "C"). Szczotki zostaną opuszczone do normalnego położenia szorowania. Wcisnąć przycisk (element "D") w celu zwiększenia nacisku szczotek. Dioda nad przyciskiem zapali się żółtym światłem. Ponowne wciśnięcie przycisku (element "D") spowoduje powrót do normalnego szorowania (żółta dioda zostanie WYLACZONA). UWAGA: opcja zwiększania nacisku szczotek jest niedostępna w urządzeniu cylindrycznym.

Przycisk ssawy (zob. ryc. 1, element "E")

Wcisnięcie przycisku ssawy powoduje WŁACZENIE lub WYLACZENIE silnika ssawy, niezależnie od położenia głowicy szczotek. Świecenie zielonej diody oznacza, że silnik jest WŁACZONY.

Przyciski sterowania roztworem (zob. ryc. 1, elementy "F i G")

Przyciski sterowania roztworem służą do regulacji wypływu roztworu czyszczącego na podłogę. Normalne ustawienie wypływu roztworu do szorowania jest wskazane przez dwa zielone słupki na mierniku. W urządzeniach cylindrycznych dla większości warunków podłogowych należy wybrać o jeden stopień wyższe ustawienia wypływu roztworu. W celu zwiększenia prędkości wypływu należy wcisnąć przycisk wypływu roztworu "G" (+) aż do osiągnięcia zadanej prędkości. W celu zmniejszenia prędkości wypływu należy wcisnąć przycisk wypływu roztworu "F" (-) aż do osiągnięcia zadanej prędkości. W celu zatrzymania wypływu roztworu należy wcisnąć przycisk wypływu roztworu "F" (-) aż do zniknięcia wskaźników na wyświetlaczu. UWAGA: roztwór nie wypływa, jeśli urządzenie nie przesuwa się.

Przyciski dloniowe ruchu do przodu (zob. ryc. 1, element "H")

Wcisnięcie przycisków dloniowych ruchu do przodu powoduje WŁACZENIE silnika przesuwu, a jeśli silniki szczotek są w dolnym położeniu, włącza także silniki szczotek i modul sterowania roztworem. Można korzystać z lewego lub prawego przycisku dloniowego.

Przycisk ruchu do tyłu (zob. ryc. 1, element "I")

Równoczesne wciśnięcie przycisku ruchu do tyłu wraz z jednym z przycisków dloniowych ruchu do przodu powoduje odwrócenie kierunku ruchu urządzenia. Prędkość ruchu do tyłu wynosi 67% prędkości ruchu do przodu.

Miernik ładowania / akumulatora (zob. ryc. 1, element "J")

Miernik naładowania / akumulatora sygnalizuje ładowanie akumulatora, kiedy ładowarka jest podłączona do gniazda AC. Podczas używania urządzenia wskazuje także stan naładowania akumulatorów. Po nadmiernym obniżeniu się stanu naładowania silniki szczotek/padów zostają wyłączone.

Przerywacz obwodu (zob. ryc. 1, elementy "K i L")

Przerywacz obwodu do silników szczotek są umieszczone na panelu sterowania. Po aktywacji przerywacza obwodu należy sprawdzić, który silnik nie pracuje i przestawić przelacznik z kluczem w położenie "OFF" (wylacz.). Po odczekaniu pięciu minut ponownie wcisnąć przycisk zerowania. Przeszawić przelacznik z kluczem w położenie "ON" (włącz.) i spróbować ponownie. Jeśli dojdzie do ponownej aktywacji przerywacza obwodu, należy skontaktować się z autoryzowanym serwisem.

Licznik godzin (Opcjonalnie) (zob. rys. nr 1, detal „M”)

Licznik godzin wskazuje liczbę roboczogodzin urządzenia. Licznik działa wyłącznie, gdy urządzenie realizuje jazdę do przodu lub do tyłu.

Sterowanie mieszaniem środków chemicznych (opcjonalne) (zob. ryc. 1, element "N")

Sterownik mieszania środków chemicznych reguluje ilość koncentratu chemicznego środka czyszczącego, zmieszanego z czystą wodą ze zbiornika roztworu. W celu zwiększenia stężenia środka chemicznego należy przestawić gałkę mieszania środków chemicznych w prawo.

PANEL STEROWANIA

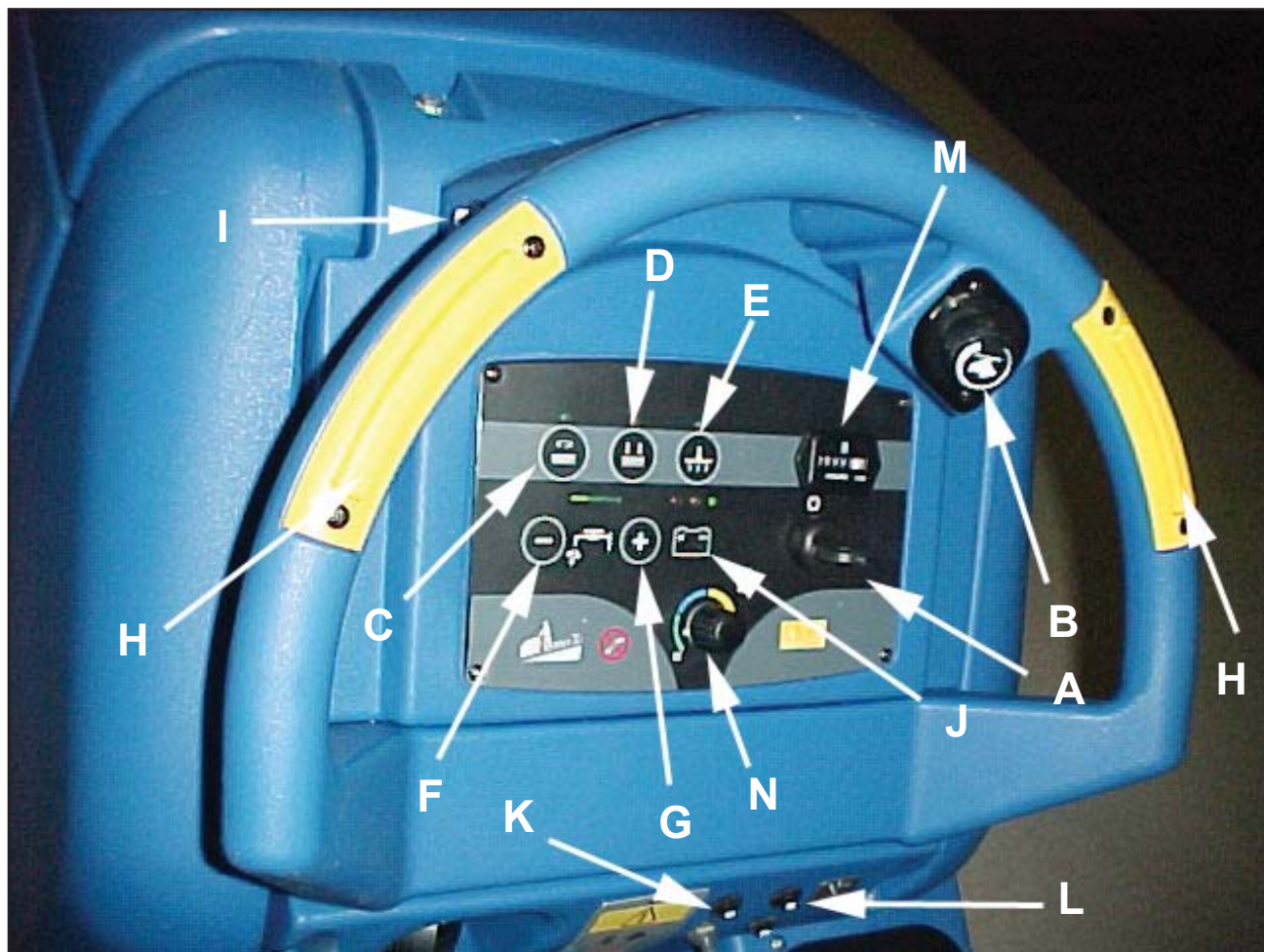

Rysunek nr 1

ELEMENTY STEROWANIA I ICH FUNKCJE

Dzwignia do podnoszenia sciągacza (reczny podnosnik sciągacza) (zob. ryc. 2) Dzwignia podnosnika sciągacza jest umieszczona w srodku pod dzwigniami sterowania. Służy do podnoszenia i obniżania sciągacza.

Wyłącznik pływakowy zob. rys. nr 3.

W zbiorniku zanieczyszczeń znajduje się wyłącznik silnika ssawy. Służy on automatycznemu wyłączeniu silnika ssącego po zapelnieniu zbiornika zanieczyszczeń.

JAK PRZYGOTOWAĆ URZĄDZENIE DO EKSPLOATACJI

Jak zainstalować akumulatory

To urządzenie jest zasilane przez 4 akumulatory 6 V. Akumulatory są zlokalizowane w przedziale akumulatorów pod zbiornikiem odzyskowym.

Przebieg montażu akumulatorów:

1. wyłączyć urządzenie uaktywnić hamulec (jeśli jest na wyposażeniu)
2. sprawdzić, czy zbiornik odzyskowy jest pusty
3. przechylić zbiornik odzyskowy w górę do pozycji całkowitego otwarcia (patrz ryc. 4);

UWAGA: przed uniesieniem zbiornika należy się upewnić, że jest on pusty;

OSTRZEŻENIE: nie używać urządzenia z otwartym zbiornikiem odzyskowym; mogłoby to doprowadzić do przypadkowego uderzenia w zbiornik i jego zatraszczenia

4. umieścić akumulatory na podstawie zgodnie z ryc. 5

OSTRZEŻENIE: Podnoszenie akumulatorów bez asysty może grozić powstaniem obrażeń. Przy podnoszeniu akumulatorów zorganizować pomoc innych osób. Akumulatory są ciężkie.

OSTRZEŻENIE: Praca przy akumulatorach może być niebezpieczna! Wykonując pracę przy akumulatorach, należy stosować gogle oraz odzież ochronną. **NIE PALIĆ!**

5. połączyć kable pomiędzy akumulatorami i zamocować podspół kabla akumulatora zgodnie ze wskazówką (patrz ryc. 5);
6. podłączyć złącze zestawu akumulatorów do złącza na panelu sterowania.
7. zamknąć zbiornik odzyskowy, powoli go opuszczając.

OSTRZEŻENIE: Nie wolno ładować akumulatorów przy pomocy nieodpowiedniej ładowarki. Należy uważnie stosować się do instrukcji producenta akumulatorów oraz wytwórcy ładowarki akumulatorów.



Rysunek nr 2

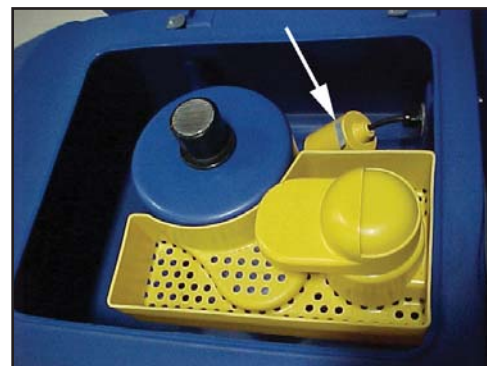

Rysunek nr 3



Rysunek nr 4

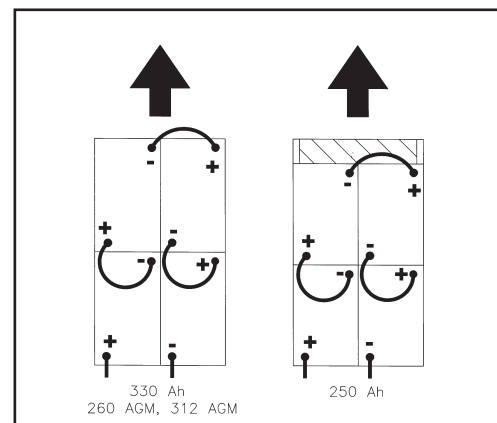

Rysunek nr 5

JAK PRZYGOTOWAĆ URZĄDZENIE DO EKSPLOATACJI

Programowanie ładowarki akumulatorów (akumulatory WET lub AGM):

W zależności od typu akumulatorów (WET lub AGM) należy ustawić urządzenie i płytkę elektroniczną ładowarki akumulatorów w niżej opisany sposób.

Ustawienia ładowarki

1. Przesłać przełącznik z kluczem w położenie "ON" (zob. ryc. 5A, element 5) i natychmiast po rozpoczęciu pracy urządzenia zwrócić uwagę na następujące wskazania:
 - miganie zielonej kontrolki (element B) oznacza, że ładowarka jest ustawiona na AGM
 - miganie żółtej kontrolki (element C) oznacza, że ładowarka jest ustawiona na GEL EXIDE
 - miganie czerwonej kontrolki (element D) oznacza, że ładowarka jest ustawiona na WET.

2. Jeśli chce się zmienić ustawienia, należy:
 - a. przesłać przełącznik w z kluczem w położenie "OFF" (wylacz.)
 - b. równocześnie wcisnąć i przytrzymać przyciski (elementy E i F), a następnie przesłać przełącznik z kluczem (element A) w położenie "ON" (włącz.)
 - c. nadal przytrzymać przyciski (element E i F), aż dioda miernika akumulatorów WŁACZY się i WYLACZY, a następnie zwolnić obydwa przyciski
 - d. w ciągu 3 sekund wcisnąć i wycisnąć przycisk (element F), aby przesunąć zielony słupek (element G) w zadane ustawienie ładowania; położenia zielonego słupka dla różnych ustawień ładowarki są następujące:

ustawienie zielonego słupka (element G)

- pierwszy zielony słupek - WET przy 25 A, akumulatory 250 i 330 Ah (4 CZERWONE migniecia)
 - drugi zielony słupek - GEL/AGM przy 25 A, 260 i 312 AGM (4 ZIELONE migniecia).
 - trzeci zielony słupek - GEL EXIDE przy 25 A (4 ŻÓLTE migniecia).
 - czwarty zielony słupek - WET przy 15 A (2 CZERWONE migniecia).
 - piąty zielony słupek - GEL/AGM przy 15 A (2 ZIELONE migniecia).
 - szósty zielony słupek - GEL EXIDE przy 15 A (2 ŻÓLTE migniecia).
- e. po wybraniu odpowiedniego profilu ładowarki należy odczekać, aż dioda akumulatorów przestanie migać i pozostanie włączona aż do przesłania przełącznika z kluczem w położenie "OFF" (wylacz.)
 - f. powtórzyć krok 1, aby sprawdzić, czy zaprogramowany profil ładowarki jest odpowiedni dla typu akumulatora (WET lub GEL).

UWAGA: naładować akumulatory przed uruchomieniem urządzenia.

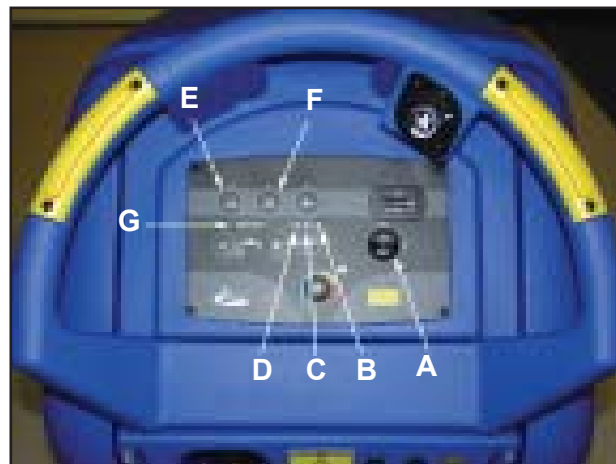

Rysunek nr 5A

JAK PRZYGOTOWAĆ URZĄDZENIE DO EKSPLOATACJI**Obsługa akumulatorów**

Urządzenie to działa dzięki wykorzystaniu energii zgromadzonej w akumulatorach. Akumulatory wymagają prawidłowego utrzymania.

⚠️ OSTRZEŻENIE: Praca przy akumulatorach może być niebezpieczna! Wykonując prace przy akumulatorach należy stosować gogle oraz odzież ochronną. **NIE PALIĆ!**

Aby utrzymać prawidłowy stan techniczny akumulatorów, należy postępować zgodnie z poniższymi instrukcjami:

1. Utrzymywać właściwy poziom elektrolitu. Prawidłowy poziom wynosi ok. 6,35 mm poniżej spodniej części rurki w każdej z cel oraz powyżej górnej powierzchni płyt. Poziom elektrolitu należy sprawdzać każdorazowo przed ładowaniem akumulatorów. Zob. rys. nr 6

UWAGA: Poziom elektrolitu należy sprawdzać przed rozpoczęciem ładowania. Sprawdzić, czy w każdej celi elektrolit przykrywa płyty. Nie uzupełniać elektrolitu przed rozpoczęciem ładowania akumulatorów. W trakcie ładowania elektrolit rozszerza się. W wyniku tego może nastąpić jego rozlanie. Poziom elektrolitu należy zawsze uzupełniać wodą destylowaną po zakończonym ładowaniu.

⚠️ OSTROŻNIE: W przypadku spadku poziomu elektrolitu poniżej górnej powierzchni płyt akumulator zostanie trwale uszkodzony. Utrzymywać właściwy poziom elektrolitu.

⚠️ OSTROŻNIE: Nadmierne napełnienie cel, powyżej dolnej strony rurki, może skutkować wyladowaniami na górnej powierzchni akumulatorów oraz uszkodzeniem urządzenia. Nie należy dopuszczać zbyt wysokiego poziomu elektrolitu sięgającego dolnej strony znajdujących się w celach rurek. W przypadku rozlania na urządzenie bądź wierzchnią stronę akumulatorów, elektrolit należy zetrzeć. Zabrania się dolewania kwasu do akumulatora, który został zainstalowany w urządzeniu.

⚠️ OSTROŻNIE: Woda wodociągowa może zawierać zanieczyszczenia grożące zniszczeniem akumulatora. Poziom elektrolitu należy uzupełniać wyłącznie wodą destylowaną.

2. Wierznąą stronę akumulatorów należy utrzymywać w stanie czystym i suchym. Zaciski oraz złącza należy utrzymywać w czystości. Do czyszczenia powierzchni akumulatorów należy stosować szmatkę nawilżoną słabym roztworem amoniaku lub wodorowęglanem sodu. Do oczyszczania złącz i zacisków należy stosować przeznaczone do tego celu narzędzie. Należy uważać, by amoniak lub wodorowęglan sodu nie przedostał się do wnętrza akumulatora.
3. Akumulatory utrzymywać w stanie naładowanym.
4. Odprowadzanie cieczy z komory akumulatorów: (Zob. rysunek nr 7)
 - a. Wykonując prace przy akumulatorach, należy stosować gogle oraz odzież ochronną.
 - b. Do neutralizacji rozlanego elektrolitu i czyszczenia komory akumulatorów należy stosować słaby roztwór amoniaku lub wodorowęglanu sodu.
 - c. odnaleźć przewód spustowy za zespołem przekładniowym
 - d. Umieścić reke pod kolnierzem oraz otworzyć zawór.
 - e. Jeśli komora jest pusta, zamknąć zawór.
 - f. Rozlany kwas neutralizować amoniakiem lub wodorowęglanem sodu..

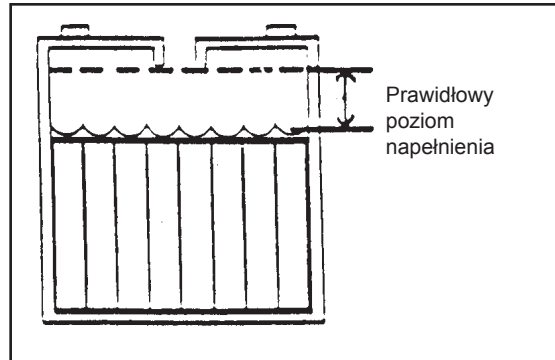

Rysunek nr 6



Rysunek nr 7

JAK PRZYGOTOWAĆ URZĄDZENIE DO EKSPLOATACJI

Jak ładować akumulatory

⚠ OSTRZEŻENIE: Ładowanie akumulatorów w pomieszczeniach bez dostatecznej wentylacji może grozić wybuchem. Aby nie dopuścić do wybuchu, akumulatory należy ładować w dobrze wentylowanym pomieszczeniu.

⚠ OSTRZEŻENIE: Akumulatory ołowiowo-kwasowe wytwarzają gazy, które mogą grozić wybuchem. Unikać otwartego płomienia lub iskrzenia w pobliżu akumulatorów. **NIE PALIĆ!**

Przebieg ładowania akumulatorów:

1. Upewnij się, że przełącznik z kluczem jest w położeniu OFF [wylacz.]
2. Przed ładowaniem akumulatorów należy wypuścić powietrze z przedziału akumulatorów. Aby wypuścić powietrze z przedziału, należy odchylić do góry zbiornik odzyskowy i przekreślić wspornik umieszczony w zbiorniku z roztworem (zob. ryc. 8). Powoli opuść zbiornik odzyskowy na wspornik (zob. ryc. 9). Aby zamknąć zbiornik, należy odchylić do góry zbiornik odzyskowy, przekreślić w dół wspornik i powoli opuścić zbiornik w położenie zamknięte.

⚠ OSTROŻNIE: Przed podniesieniem zbiornika należy upewnić się, że został opróżniony.

⚠ OSTRZEŻENIE: nie używać urządzenia z otwartym zbiornikiem odzyskowym; mogłoby to doprowadzić do przypadkowego uderzenia w zbiornik i jego zatraszczenia

3. Umieszczony w tylnej części maszyny przewód elektryczny ładowarki akumulatorów należy podłączyć do odpowiedniego gniazda ściennego.
4. Obserwować kontrolki miernika ładowarki/akumulatora, aby się upewnić, że rozpoczął się proces ładowania. Stan naładowania jest sygnalizowany przez czerwone, żółte i zielone lampki. Ciągłe zielone światło wskazuje na całkowite naładowanie akumulatorów.

UWAGA: Należy upewnić się, że obwód zasilający, do którego podłączono ładowarkę, nie jest obciążany pracą innych urządzeń. W takim przypadku zadziałać mogą bezpieczniki sieciowe, przez co ładowanie zostanie przerwane.

⚠ OSTRZEŻENIE: Nie wolno ładować akumulatorów przy pomocy nieodpowiedniej ładowarki. Należy uważnie stosować się do instrukcji producenta akumulatorów oraz wytwórcy ładowarki akumulatorów.

UWAGA: Aby zapobiec trwałemu uszkodzeniu akumulatorów nie należy dopuszczać do ich całkowitego rozładowania. Nie pozostawiać akumulatorów w stanie rozładowanym, nawet jeśli urządzenie nie jest eksploatowane. Podczas ponownego ładowania akumulatorów zbiornik zanieczyszczeń pozostawić w pozycji otwartej. Sprawdzić poziom elektrolitu, a w razie potrzeby dolać wody destylowanej.



Rysunek nr 8



Rysunek nr 9

JAK PRZYGOTOWAĆ URZĄDZENIE DO EKSPLOATACJI

Montaż szczotki lub padu (urządzenie BOOST):

Procedura zakładania szczotki lub padu na maszynie:

1. Włączyć przełącznik (pozycja „ON”).
2. ustawić podzespół głowicy szczotki w położeniu „Up”
3. Wyłączyć przełącznik (pozycja „OFF”).
4. Przejść na przód maszyny.
5. Nacisnąć i zamocować szczotkę lub pad pod giętkimi płytkami. Patrz rysunek 10.

NB: Przy korzystaniu z czarnego padu należy umieścić pad na głowicy. Opuścić głowicę i chwilowo uruchomić maszynę, mocując pad do jej napędu (w razie trudności można położyć pad na podłodze, opuścić głowicę i dopiero wtedy uruchomić urządzenie.)

Jak zdjąć szczotkę lub pad

Procedura zdejmowania szczotki lub padu z maszyny:

1. Włączyć przełącznik (pozycja „ON”).
2. ustawić podzespół głowicy szczotki w położeniu „Up”
3. Wyłączyć przełącznik (pozycja „OFF”).
4. Przejść na przód maszyny i pociągnąć pad albo szczotkę w dół do chwili, gdy wysunie się z giętkich płytek. Patrz rysunek 11.

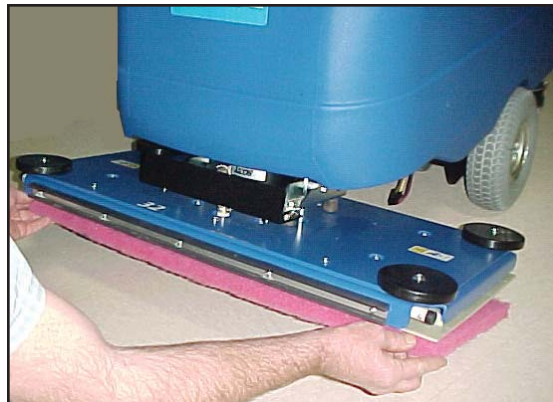

Rysunek nr 10

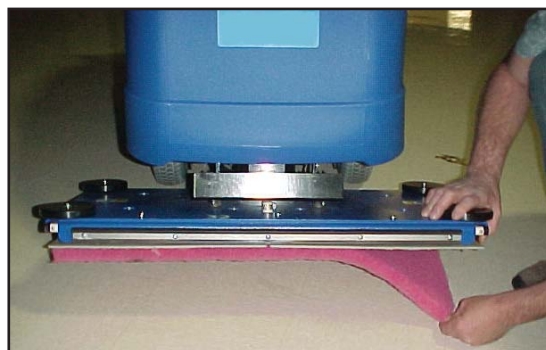

Rysunek nr 11

JAK PRZYGOTOWAĆ URZĄDZENIE DO EKSPLOATACJI

Montaż napędów szczotek lub padów w urządzeniu tarczowym

Montaż szczotek lub padów należy przeprowadzić w następujący sposób:

1. Ustawić przełącznik kluczykowy na pozycję włączoną.
2. Ustawić przełącznik szczotek na pozycję górną.
3. Ustawić przełącznik kluczykowy na pozycję wyłączoną.
4. Zwolnić zatrzaski lewej i prawej obudowy szczotek oraz zdemontować je. Zob. rysunek nr 12
5. Umieścić szczotkę lub pad pod płytą silnika szczotek. Zob. rysunek nr 13
6. Wyśrodkować występy znajdujące się na zawieszeniu silnika ze szczelinami w zawieszeniu szczotki.
7. Pociągnąć szczotkę ku górze, aż elementy zawieszenia zakleszczą się.
8. Powtórzyć kroki 5, 6 i 7 w celu zamontowania drugiej szczotki lub pada.
9. Zamocować obudowy prawej i lewej szczotki i opuszczyć pokrywę przednią.



NIEBEZPIECZENSTWO: używanie nie w pełni zmontowanego urządzenia może prowadzić do urazów lub uszkodzenia mienia. Nie wolno używać tego urządzenia, jeśli wszystkie jego części nie zostały zamontowane. Dokładnie skontrolować urządzenie przed użyciem.

Demontaż napędów szczotek lub padów w urządzeniu tarczowym

Demontaż szczotek lub padów należy przeprowadzić w następujący sposób:

1. Ustawić przełącznik kluczykowy na pozycję włączoną.
2. Ustawić przełącznik szczotek na pozycję górną.
3. Ustawić przełącznik kluczykowy na pozycję wyłączoną.
4. Podnieść obudowy lewej i prawej szczotki i usunąć je (patrz ryc. 12);
5. Docisnąć w dół obydwa boki napędu szczotki lub padu aż do zwolnienia kardanów.



Rysunek nr 12



Rysunek nr 13

JAK PRZYGOTOWAĆ URZĄDZENIE DO EKSPLOATACJI**Wymiana lub odwracanie kierunku włosia w urządzeniu cylindrycznym**

Montaż lub odwracanie kierunku włosia w urządzeniu:

1. przekrecic przełącznik z kluczem w polozenie "ON"
2. ustawic podzespól glowicy szczotki w polozeniu "UP"
3. przekrecic przełącznik z kluczem w polozenie "OFF".
4. Przejsc do przedniej czesci urzadzenia i poluzowac srube skrzydelkowa na drzewczkach szczotki (patrz ryc. 14);
5. Opuscic drzewiczki o ok. 1,5 cm i zdjac drzewiczki szczotki
6. wyjac szczotke (patrz ryc. 15);
7. skontrolowac stan szczotki; wymienic ja, jesli jest uszkodzona lub zuzyta; w przeciwnym przypadku regularnie przekladac konce szczotki, zmieniajac kierunek włosia, aby zapewnic mu wieksza trwalosc
8. nasunac szczotke na naped lub przeciwna strone i powoli przekrecic ja, az do wyrównania wystepów napędu ze szczelinami szczotki; wepchnac szczotke na cala dlugosc
9. zamontowac podzespól drzewczek szczotki w szczotce.
10. uniesc drzewiczki i dokrecic srube skrzydelkowa
11. te same czynnosci wykonac z inna szczotka

⚠ NIEBEZPIECZENSTWO: uzywanie nie w pelni zmontowanego urzadzenia moze prowadzic do urazów lub uszkodzenia mienia. Nie wolno uzywac tego urzadzenia, jesli wszystkie jego czesci nie zostaly zamontowane. Dokladnie skontrolowac urzadzenie przed uzyciem.



Rysunek nr 14



Rysunek nr 15

JAK OBSŁUGIWAĆ URZĄDZENIE**Jak obsługiwać ssawę**

Podłogę osusza ssawa, której silnik odsysa z podłogi zebrane przez listwę zabrudzenia. Dźwignię ssawy należy obsługiwać prawą ręką. Obsługę ssawy wykonuje się w następujący sposób:

1. W celu obniżenia ściągacza należy przekreślić dźwignie ściągacza w dół (patrz ryc. 16);
2. W celu uniesienia ściągacza należy przekreślić dźwignie ściągacza w górę (patrz ryc. 16);

Napelnianie zbiornika z roztworem:

1. zdjąć pokrywę ze zbiornika z roztworem (patrz ryc. 17);
2. jeśli urządzenie nie jest wyposażone w system mieszania środków chemicznych, dodać chemiczny środek czyszczący do zbiornika z roztworem; prawidłowa ilość środka jest podana w pojemniku
3. uzupełnić zbiornik z roztworem wodą
4. założyć pokrywę na zbiornik z roztworem

⚠ OSTRZEŻENIE: Roztwory wodne lub środki czyszczące stosowane w tego typu urządzeniu mogą pozostawiać mokre miejsca na powierzchni podłogi. Miejsca te mogą tworzyć niebezpieczne warunki dla operatora oraz osób trzecich. W pobliżu rejonu wykonywanych prac należy umieszczać oznakowanie OSTRZEGAWCZE.

⚠ OSTRZEŻENIE: Urządzenia mogą powodować zapalenia środków palnych i oparów. W bezpośrednim sąsiedztwie urządzenia nie należy stosować materiałów palnych takich jak benzyna, pył zbożowy, rozpuszczalniki i rozcieńczalniki. Stężenie roztworu czyszczącego przygotować zgodnie z zaleceniami producenta.

⚠ OSTRZEŻENIE: W przypadku roztworu roboczego firma Nilfisk zaleca maksymalną temperaturę wynoszącą 49°C.



Rysunek nr 16



Rysunek nr 17

JAK OBSŁUGIWAĆ URZĄDZENIE

Obsługa systemu mieszania środków chemicznych (opcjonalny)

System mieszania środków chemicznych służy do automatycznego mieszania środka czyszczącego bezpośrednio z oryginalnego pojemnika z czystą wodą ze zbiornika z roztworem. Gałka sterowania środkiem chemicznym na panelu sterowania służy do wybierania zadanej proporcji zgodnie z zaleceniem producenta środka i wymogami użytkowymi. Ustawienia proporcji pokazano na ryc. 19.

⚠ UWAGA: nie uruchamiać pompy środka chemicznego na sucho. Jeśli zbiornik środka chemicznego jest pusty, upewnić się, że sterownik środka chemicznego jest wyłączony.

Obsługa systemu mieszania środków chemicznych:

1. wybrać środek czyszczący odpowiedni do zaplanowanego szorowania
2. ustawić gałkę środka chemicznego w położeniu zalecanym przez producenta środka
3. upewnić się, że zbiornik odzyskowy jest pusty i otworzyć go
4. wprowadzić oryginalny pojemnik ze środkiem do uchwytu umieszczonego z przodu po prawej stronie zbiornika z roztworem (zob. ryc. 18A i 18B)
5. zdjąć zatyczkę pojemnika, wprowadzić przystawkę butli i dokręcić zakretkę
6. powoli zamknąć zbiornik odzyskowy;
UWAGA: po przekreśnieniu gałki do oporu w lewo, na podłogę będzie wylewana czysta woda.



Rysunek nr 18A



Rysunek nr 18B

CHEMICAL SETTINGS



QUANTITY	%	RATIO	COLOR
0.5 Oz/gal	0.4%	1:256	ZIELONY
1 Oz/gal	0.8%	1:128	NIEBIESKI
2 Oz/gal	1.6%	1:64	ZÓŁTY
3 Oz/gal	2.3%	1:43	CZERWONY

- ZIELONY
- NIEBIESKI
- ZÓŁTY
- CZERWONY

Rysunek nr 19

JAK OBSŁUGIWAĆ URZĄDZENIE

⚠️ OSTRZEŻENIE: Roztwory wodne lub środki czyszczące stosowane w tego typu urządzeniu mogą pozostawiać mokre miejsca na powierzchni podłogi. Miejsca te mogą tworzyć niebezpieczne warunki dla operatora oraz osób trzecich. W pobliżu rejonu wykonywanych prac należy umieszczać oznakowanie OSTRZEGAWCZE.

⚠️ OSTRZEŻENIE: Urządzenia mogą powodować zapalenia środków palnych i oparów. W bezpośrednim sąsiedztwie urządzenia nie należy stosować materiałów palnych takich jak benzyna, pył zbożowy, rozpuszczalniki i rozcieńczalniki. Stężenie roztworu czyszczącego przygotować zgodnie z zaleceniami producenta.

⚠️ OSTRZEŻENIE: Firma Nilfisk zaleca stosowanie maksymalnej temperatury wody °F (49°C).

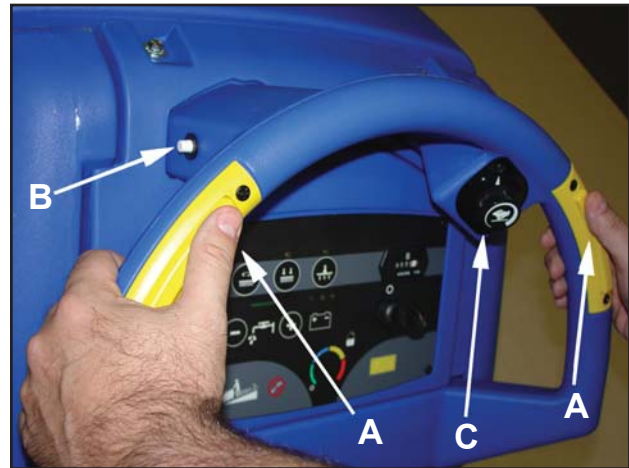

Rysunek nr 20

Obsługa urządzenia

UWAGA: Ustawić regulator prędkości jazdy na pozycję minimalną. Przeprowadzać próby prowadzenia urządzenia w miejscu wolnym od przeszkód lub mebli aż do czasu opanowania następujących czynności i manewrów:

1. Prowadzenia urządzenia na wprost, zarówno do przodu, jak i do tyłu.
2. Bezpiecznego zatrzymania urządzenia.
3. Wykonywania skrętów w prawo i w lewo oraz bezpiecznego powracania do jazdy na wprost.

Prowadzenie urządzenia wykonuje się w następujący sposób:

1. Zwolnić hamulec postojowy.
2. Ustawić przełącznik kluczkowy na pozycję włączoną.
3. Podnieść szczotkę na najwyższą pozycję.
4. Podnieść ssawę.
5. Po wciśnięciu lewego lub prawego przycisku dloniowego (ryc. 20, element A), urządzenie ruszy do przodu.
6. Kontrolować prędkość przesuwu za pomocą galki sterowania przesuwem (ryc. 20, element C).
7. W celu zatrzymania przesuwu należy zwolnić przyciski dloniowe ruchu do przodu.
8. Aby wycofać urządzenie, należy równocześnie wcisnąć biały przełącznik ruchu do tyłu (ryc. 20, element B) oraz prawy lub lewy przycisk dloniowy (ryc. 20, element A).
9. W celu zatrzymania przesuwu należy zwolnić przyciski dloniowe ruchu do przodu.
10. Aby wykonać skręt, należy popchnąć na bok tylną część urządzenia.
11. Po zatrzymaniu, urządzenie należy wyłączyć. Wyjąć kluczyk oraz włączyć hamulec postojowy (jeśli stanowi).

JAK OBSŁUGIWAĆ URZĄDZENIE**Jak wykonywać zmywanie podłogę**

 **OSTRZEZENIE:** Roztwory wodne lub środki czyszczące stosowane w tego typu urządzeniu mogą pozostawiać mokre miejsca na powierzchni podłogi. Miejsca te mogą tworzyć niebezpieczne warunki dla operatora oraz osób trzecich. w pobliżu rejonu wykonywanych prac należy umieszczać oznakowanie OSTRZEGAWCZE.

Czyszczenie podłogi wykonuje się w następujący sposób:

1. Włączyć hamulec postojowy (jeśli stanowi część wyposażenia).
2. Napełnić zbiornik roztworu roboczego wodą z dodatkiem środka czyszczącego.
3. Zwolnić hamulec postojowy (jeśli stanowi część wyposażenia).
4. Ustawić przełącznik kluczykowy na pozycję włączoną.
5. Opuścić ssawę.
6. Wcisnąć przycisk sterowania "one touch", aby opuścić podzespół głowicy szczotki i uruchomić ssawę.
7. Ustawić zadana prędkość wypływu czystego roztworu.
8. Poprowadzić urządzenie do przodu.
9. Wykonać obrót o 180°.

UWAGA: Wykonując kolejne przejazdy, poprowadzić urządzenie w taki sposób, by czyszczony pas zachodził ok. 5 cm na wcześniej czyszczoną powierzchnię.

UWAGA: Podczas czyszczenia starać się nanosić usuwać roztwór za jednym przejazdem.

Jak czyścić mocno zabrudzoną podłogę

Czyszczenie mocno zabrudzonej podłogi wykonuje się w następujący sposób:

1. Nanieść na podłogę roztwór roboczy.
2. Nie obniżać ściągacza. WYLACZYĆ ssawę.
3. Opuścić szczotkę lub pad i wyszorować podłogę.
4. Ponownie wyszorować podłogę z dodatkowym roztworem, opuścić ściągacz i WLACZYĆ ssawę.
5. Zabrudzony roztwór zebrać przy pomocy ssawy.

UTRZYMANIE

⚠ OSTRZEŻENIE: Prace związane z utrzymaniem i naprawami urządzenia wykonuje wyłącznie autoryzowany personel.

⚠ OSTRZEŻENIE: Przed przystąpieniem do realizacji prac konserwacyjno-naprawczych, należy opróżnić zbiornik roztworu roboczego oraz zbiornik zanieczyszczeń.

⚠ OSTRZEŻENIE: Wszystkie elementy mocujące muszą być utrzymywane w stanie dokręconym.

Poniższe czynności utrzymania należy wykonywać codziennie

Utrzymywać urządzenie w czystości, co wpływa na przedłużenie jego bezawaryjności i czasu eksploatacji.

Poniższe czynności należy wykonywać przy rozpoczęciu okresu pracy

1. Ustawić przełącznik kluczykowy na pozycje wyłączona.
2. Rozłączyć zasilanie ładowarki akumulatorów (zgodnie z instrukcjami ładowarki).
3. Sprawdzić czystość oraz prawidłowe umieszczenie filtra siatkowego silnika ssącego. Zob. rysunek nr 21
4. Upewnić się, że zawór na przewodzie spustu zanieczyszczeń jest czysty. Zawór należy szczelnie zamknąć.
5. Upewnić się, że szczotki są prawidłowo zamontowane i ustawione w odpowiednim położeniu.
6. Sprawdzić zamocowanie ściągacza i przewodu ściągacza.
7. Upewnić się, że przewód wskaźnika wypuszczenia/poziomu roztworu jest zamocowany na górnej złączce.

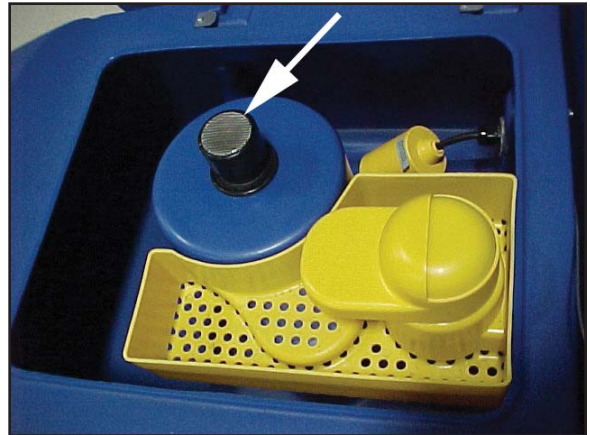

Rysunek nr 21

UTRZYMANIE

Poniższe czynności należy wykonywać po zakończeniu okresu pracy

1. W razie potrzeby opróżnić zbiornik z roztworem (ryc. 22) i zbiornik odzyskowy (ryc. 23). Poniżej opisano przebieg opróżniania zbiorników.
 - a. Ustawić przełącznik kluczykowy na pozycje wyłączona.
 - b. Wyciągnąć przewód spustowy z tylnej części urządzenia.
 - c. Wlot przewodu umieścić nad kratka ściekową lub wiadrzem.
 - d. *Zbiornik odzyskowy:*
otworzyć zatyczkę spustową, przekrecając nią w lewo;

Zbiornik roztworu roboczego:

Woda wypłynie, gdy przewód zostanie umieszczony na poziomie jej lustra.

2. Opłukać zbiorniki. Aby wykonać płukanie zbiorników, przez otwory górne należy wlać czystą wodę.
3. w przypadku niedrożności zbiornika lub przewodu spustowego przepłukać zbiornik lub waz woda z weza; wprowadzić waz z woda do przewodu spustowego.
4. Zbiorniki oraz zawory spustowe pozostawić w miejscu suchym z wolnym dostępem powietrza.
5. Sprawdzić stan listwy ssawy. Do oczyszczania listwy stosować szmatkę. Jeśli listwa ma oznaki przedarcia lub innego uszkodzenia, należy ją obrócić bądź wymienić.
6. Sprawdzić i oczyścić uszczelkę pokrywy zbiornika roztworu roboczego. Do oczyszczania stosować łagodny roztwór czyszczący, a następnie opłukać czystą wodą.

Sprawdzić akumulatory, a w razie potrzeby uzupełnić po naładowaniu woda destylowana. Prawidłowy poziom elektrolitu sięga ok. 0,5 cm poniżej dolnej strony znajdujących się w celach rurek.

⚠ OSTROŻNIE: Woda wodociągowa może zawierać zanieczyszczenia grożące zniszczeniem akumulatora. Poziom elektrolitu należy uzupełniać **WYŁĄCZNIE WODĄ DESTYLOWANĄ.**

⚠ OSTRZEŻENIE: Akumulatory ołowiowo-kwasowe wytwarzają gazy, które mogą grozić wybuchem. **ZAKAZ PALENIA.** Wykonując prace przy akumulatorach, należy stosować gogle oraz odzież ochronną.

Przy pomocy czystej ściereczki oczyścić zewnętrzne powierzchnie urządzenia.

Wykonać ładowanie akumulatorów. Zob. instrukcje "Jak ładować akumulatory" zamieszczone w niniejszym podręczniku.



Rysunek nr 22



Rysunek nr 23

UTRZYMANIE

Co tydzień należy wykonywać następujące czynności konserwacyjne:

⚠ OSTRZEŻENIE: Prace związane z utrzymaniem i naprawami urządzenia wykonuje wyłącznie autoryzowany personel. Przed przystąpieniem do realizacji prac konserwacyjno-naprawczych, należy opróżnić zbiornik roztworu roboczego oraz zbiornik zanieczyszczeń. Wszystkie elementy mocujące muszą być utrzymywane w stanie dokręconym.

⚠ OSTRZEŻENIE: Wykonując prace przy akumulatorach, należy stosować gogle oraz odzież ochronną. Nie umieszczać narzędzi lub innych przedmiotów metalowych na akumulatorach lub ich zaciskach.

⚠ OSTROŻNIE: Nadmierne napełnienie cel, powyżej dolnej strony rurki, może skutkować wyładowaniami na górnej powierzchni akumulatorów oraz uszkodzeniem urządzenia. W przypadku rozlania na urządzenie bądź wierzchnią stronę akumulatorów, elektrolit należy zetrzeć. Zabrania się dolewania kwasu do akumulatora, który został zainstalowany w urządzeniu.

UWAGA: Przed przystąpieniem do prac konserwacyjno-naprawczych należy zawsze wyłączyć urządzenie.

⚠ OSTRZEŻENIE: Wykonując prace przy akumulatorach, należy stosować gogle oraz odzież ochronną. **ZAKAZ PALENIA!**

1. przechylic zbiornik odzyskowy w górę do całkowitego otwarcia, aby skontrolować stan baterii (zob. ryc. 24); zamknąć zbiornik przez powolne opuszczanie go do położenia zamkniętego;

⚠ OSTROŻNIE: Przed podniesieniem zbiornika należy upewnić się, że został opróżniony.

⚠ OSTRZEŻENIE: nie używać urządzenia z otwartym zbiornikiem odzyskowym; mogłoby to doprowadzić do przypadkowego uderzenia w zbiornik i jego zatrzasknięcia

2. Odłączyć akumulatory. Do oczyszczania powierzchni akumulatorów stosować szmatkę zwilżoną w roztworze amoniaku bądź wodorowęglanu sodu. Oczyszczyć złącza akumulatorów. Ponownie podłączyć akumulatory.
3. Sprawdzić szczelność, przepustowość i stan ogólny przewodów rurowych.



Rysunek nr 24

UTRZYMANIE

Utrzymanie ssawy

Demontaż ssawy wykonuje się w następujący sposób:

1. Zdemontować zespół ssawy, luzując oba pokręta mocujące ją do urządzenia. Zdjąć zespół ssawy. Zob. rysunek nr 25
2. Sprawdzić stan listew ściągacza.
3. Jeśli listwy są zużyte, odciąć taśmę i przekrócić listwę, ustawiając nową krawędź w położeniu scierania (zob. ryc. 25A i 25B);
4. Zamontować zespół ssawy na urządzeniu.

Regulacja pochylenia ssawy:

nachylenie ściągacza powoduje unoszenie się tylnej listwy w środku lub na końcach, zależnie od tego, w jakim kierunku nachylenie zostało zmienione; przekrócić śruba regulacyjna w prawo lub w lewo (zob. ryc. 26), aby uzyskać równomierne rozszerzanie się listwy ściągacza.

⚠ OSTRZEŻENIE: Prace związane z utrzymaniem i naprawami urządzenia wykonuje wyłącznie autoryzowany personel.

⚠ OSTRZEŻENIE: Naprawy elektryczne urządzenia wykonuje wyłącznie autoryzowany personel.

Niezbędne jest wykonywanie nizej opisanych czynności konserwacyjnych.
Należy je zlecić autoryzowanemu serwisowi Nilfisk.

Co 500 godz. (obciążenie ciężkie) 1000 godz. (obciążenie zwykłe)

1. sprawdzić stan szczotek węglowych silników elektrycznych;
2. oczyścić styki i złącza akumulatorów; sprawdzić, czy wszystkie połączenia akumulatorów są prawidłowe
3. sprawdzić stan wszystkich przełączników, sterowników, zaworów, przewodów elastycznych i uszczeltek
4. sprawdzić i oczyścić piasty zespołu przekładniowego.

Co 250 godz. (tylko BOOST)

1. Oczekuje się, że w zależności od zastosowania, tłumiki ruchów fotela wytrzymają 250-1000 mth pracy.
2. Dolne tłumiki należy wymienić co rok lub po upływie 250 mth, w zależności od tego co nastąpi szybciej.

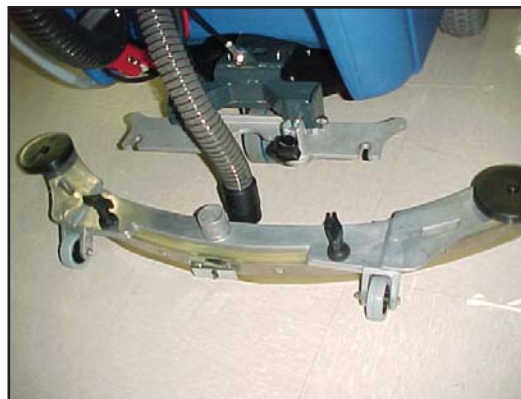

Rysunek nr 25



Rysunek nr 25A



Rysunek nr 25B

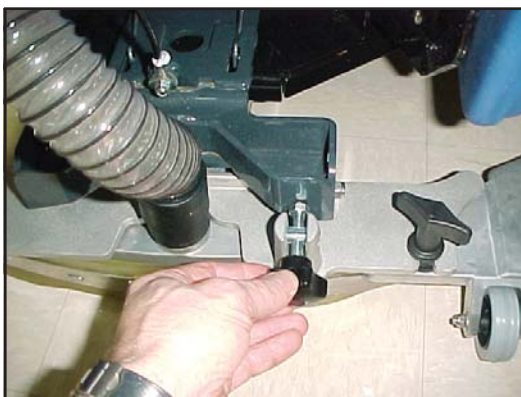

Rysunek nr 26

JAK USUWAĆ USTERKI URZĄDZENIA

PROBLEM	PRZYCZYNA	CZYNNOŚĆ ZARADCZA
Urządzenie nie usuwa z podłogi części naniesionego roztworu.	<p>Ssawa jest podniesiona.</p> <p>Zbiornik zanieczyszczeń jest zapełniony.</p> <p>Filtr siatkowy jest zabrudzony.</p> <p>W ssawie, przewodzie ssawy lub kolumnie wodnej znajduje się element blokujący bądź uszkodzenie.</p> <p>Silnik ssący nie działa.</p> <p>Przewód ssawy jest odłączony.</p> <p>Listwa ssawy jest uszkodzona, zużyta lub nieprawidłowo zainstalowana.</p> <p>Uszczelka na pokrywie zbiornika odzyskowego jest uszkodzona.</p> <p>Zawór weza spustowego zbiornika odzyskowego nie jest zamknięty.</p>	<p>Opuścić ssawę.</p> <p>Opróżnić zbiornik.</p> <p>Oczyścić filtr siatkowy.</p> <p>Usunąć element blokujący lub naprawić uszkodzenie.</p> <p>Sprawdzić bezpieczniki. Zlecić naprawę autoryzowanemu serwisowi.</p> <p>Podłączyć przewód.</p> <p>Obrócić lub wymienić listwę ssawy. Zamontować prawidłowo listwę ssawy.</p> <p>Wymienić uszczelkę.</p> <p>Zamknąć zawór.</p>
Akumulatory nie zapewniają normalnego czasu pracy.	<p>Złącza akumulatorów są zabrudzone lub uszkodzone.</p> <p>Poziom elektrolitu jest zbyt niski.</p> <p>Akumulatory nie są całkowicie naładowane.</p> <p>Ładowarka jest uszkodzona.</p> <p>Akumulator jest uszkodzony.</p> <p>Akumulatory są odłączone.</p>	<p>Oczyścić zaciski oraz złącza. Wymienić uszkodzone kable. Wykonać ładowanie akumulatorów.</p> <p>Dolać do każdej celi wodę destylowaną oraz wykonać ładowanie akumulatorów.</p> <p>Wykonać pełne, 16-godzinne ładowanie.</p> <p>Zlecić wykonanie naprawy ładowarki w autoryzowanym serwisie.</p> <p>Zlecić sprawdzenie napięcia w każdym ogniwie autoryzowanemu serwisowi podczas rozładowywania.</p> <p>Podłączyć akumulatory.</p>
Czyszczenie jest nierównomierne.	<p>Szczotki lub pady są zużyte.</p> <p>Uszkodzony został zespół szczotek, kółka samonastawne lub zawór roztworu roboczego.</p> <p>Silniki szczotek nie działają.</p> <p>Poziom roztworu jest niski.</p>	<p>Wymienić szczotki lub pady.</p> <p>Zlecić wykonanie napraw w autoryzowanym serwisie.</p> <p>Sprawdzić, czy nie zadziałał wyłącznik automatyczny i zresetować. Sprawdzić luźne złącza.</p> <p>Napełnić zbiornik roztworu roboczego.</p> <p>UWAGA: Jeśli silniki nadal wyłączają się, należy skontaktować się z serwisem.</p>
Urządzenie nie działa.	<p>Urządzenie traci moc.</p>	<p>Zresetować wyłącznik automatyczny.</p> <p>Sprawdzić przewody elektryczne do silnika napędu.</p> <p>Wymienić bezpieczniki.</p> <p>Sprawdzić złącza akumulatorów.</p> <p>wyzwalany napięciowo hamulec postojowy (jeśli jest zamontowany).</p> <p>UWAGA: Jeśli silniki nadal wyłączają się, należy skontaktować się z serwisem.</p>

OLVASSA EL EZT A KÉZIKÖNYVET



Ez a kézikönyv fontos információkat közöl a készülék használatával és üzembiztos működtetésével kapcsolatban. Ha a Nilfisk készülék üzemeltetését, vagy a javítására illetve karbantartására tett próbálkozást megelőzően elmulasztja elolvasni ezt a kézikönyvet, az az Ön, vagy a személyzet más tagjának sérüléséhez, valamint a készülék, vagy egyéb vagyontárgyak károsodásához vezethet. A készülék használata előtt el kell sajátítania annak működését. Ha a gépkezelő nem tudja elolvasni ezt a kézikönyvet, akkor mindenre kiterjedően ismertetni kell vele annak tartalmát a készülék használata előtt.













A kézikönyvben található valamennyi utasítás a gép mögött álló kezelő szemszögéből értendő.









Tartalomjegyzék

Biztonsági utasítások a kezelők számára.....	81
Bevezetés	82
Gép műszaki adatai.....	83
Szállítási eljárások.....	84
A SCRUBTEC készüléken használt jelölések	85
Gép vezérlőpanel	86
A gép kezelőszervei és jellemzői.....	88
A gép felkészítése az üzemeltetésre	88
A gép működtetése.....	95
Karbantartás	99
A gép hibáinak kijavítása	103

BIZTONSÁGI UTASÍTÁSOK A KEZELŐK SZÁMÁRA

-  **VESZÉLY:** A **VESZÉLY**ekre vonatkozó figyelmeztetések el nem olvasása és be nem tartása súlyos fizikai sérüléshez, vagy halálhoz vezethet! Olvassa el és tartsa be a Használati útmutatóban és a gépen található összes **VESZÉLY**re vonatkozó figyelmeztetést!
-  **VIGYÁZAT!** A **VIGYÁZAT!** figyelmeztetések el nem olvasása és be nem tartása az Ön, vagy a személyzet más tagjainak sérüléséhez, valamint a vagyontárgyak károsodásához vezethet. Olvassa el és tartsa be a Használati útmutatóban és a gépen található összes **VIGYÁZAT!** figyelmeztetést!
-  **FIGYELMEZTETÉS:** A **FIGYELMEZTETÉS**ek el nem olvasása és be nem tartása a készülék, vagy egyéb vagyontárgyak károsodásához vezethet. Olvassa el és tartsa be a Használati útmutatóban és a gépen található összes **FIGYELMEZTETÉS!**

-  **VESZÉLY:** Ha a Nilfisk készülék üzemeltetését, vagy a javítására illetve karbantartására tett kísérletet megelőzően elmulasztja elolvasni a Használati útmutatót, az az Ön, vagy a személyzet más tagjának sérüléséhez, valamint a készülék, vagy egyéb vagyontárgyak károsodásához vezethet. A készülék használata előtt el kell sajátítania annak működését. Ha a gépkezelő nem tud magyarul olvasni, akkor a kézikönyv tartalmát mindenre kiterjedően ismertetni kell vele a készülék használata előtt.
-  **VESZÉLY:** A nem teljesen összeszerelt gép üzemeltetése sérülést vagy vagyoni kárt okozhat. Ne üzemeltesse a gépet annak teljes összeszerelése előtt. Vizsgálja át alaposan a készüléket, mielőtt üzembe helyezné.
-  **VESZÉLY:** A gép robbanást idézhet elő, ha gyúlékony anyagok vagy gőzök közelében üzemelteti. Ne használja a gépet üzemanyagokhoz, gabonaporhoz, oldószerekhez, hígítókhoz vagy más gyúlékony anyagokhoz, illetve ezek közelében. Ez a gép nem alkalmas veszélyes porok felszedésére.
-  **VESZÉLY:** A savas ólomakkumulátorok robbanásveszélyes gázokat termelnek. Tartsa távol a szikrákat és a lángokat az akkumulátortól. Ne dohányozzon a gép közelében. Az akkumulátorokat csak jól szellőző helyen töltsse. A gép üzembe helyezése előtt győződjön meg róla, hogy a töltőszinórt kihúzta a fal aljzatból.
-  **VESZÉLY:** Az akkumulátorokkal történő munkavégzés veszélyes! Az akkumulátor közelében végzett munka során viseljen védőszemüveget és védőruházatot. Vegyen le minden ékszert. Ne tegyen szerszámokat, vagy egyéb fémtárgyakat az akkumulátor csatlakozóira, illetve tetejére.
-  **VESZÉLY:** A töltő sérült tápkábelrel történő használata áramütést okozhat. Ne használja a töltőt, ha a tápkábel sérült.
-  **VIGYÁZAT!** A készüléket gyermekek vagy csökkent fizikai, érzékszervi vagy mentális képességekkel bíró, illetve kellő tapasztalattal és ismeretekkel nem rendelkező személyek nem használhatják.
-  **VIGYÁZAT!** Kerülje a hirtelen megállást a rámpákon vagy emelkedőkön. Kerülje a hirtelen, éles kanyarokat. A rámpákon lefelé hajtson lassan. Rámpákon csak lefele menetben takarítson a géppel..
-  **VIGYÁZAT!** A gép bármilyen más irányból, mint hátulról történő üzemeltetése sérülést vagy károsodást okozhat. A gépet kizárólag hátulról üzemeltesse!
-  **VIGYÁZAT!** A gép nehéz. Szállítása vagy mozgatása előtt kérjen segítséget. A gép rámpán és emelkedőn (vagy lejtőn) történő mozgatásához két rátermett személy szükséges. A mozgatást mindig lassan végezze. Ne forgassa a gépet lejtős felületen. Ha 2% feletti lejtőn működteti a gépet, akkor ne álljon meg, ne forduljon meg vagy ne parkoljon le. Szállítás előtt olvassa el a kézikönyv "Szállítási eljárások" című részét.
-  **VIGYÁZAT!** A gépek átbillenhetnek, ha a lépcsők szélei fölé, vagy ha rakodórámpák/dokkok fölé vezetik őket és balesetet, vagy sérülést okozhatnak. A gépet csak egyenes felületen állítsa le és hagyja magára. A gép leállításakor a kulcsot forgassa „OFF” (KI) állásba.
-  **VIGYÁZAT!** Az arra fel nem hatalmazott személyzet által végzett karbantartás és javítás károsodáshoz és sérüléshez vezethet. A karbantartást és a javításokat csak a meghatalmazott Nilfisk személyzet hajthatja végre.

-  **VIGYÁZAT!** Bármilyen változtatás vagy módosítás a gép károsodását, valamint a kezelő vagy a közelben álló személyek sérülését okozhatja. A gyártó által nem engedélyezett változtatások vagy módosítások érvénytelenítik az összes garanciát és felelősséget.
-  **VIGYÁZAT!** A gép elektromos alkatrészei víz, vagy nedvesség hatására rövidre zárhatnak. Tartsa szárazon a gép elektromos alkatrészeit. Törölje le a gépet minden használat után. A gépet száraz helyiségben tárolja.
-  **VIGYÁZAT!** A tűz kockázatának elkerülése érdekében a biztosítékot mindig a géphez mellékelt biztosítékkal azonos típusú és besorolású biztosítékra cserélje.
-  **VIGYÁZAT!** A gépen található feliratok és utasítások be nem tartása sérülést vagy károsodást eredményezhet. Olvassa el valamennyi címkét a gép használatba vétele előtt. Győződjön meg róla, hogy minden címke és utasítás rögzítve van a géphez. Kérjen csere címkéket és táblákat Nilfisk forgalmazójától.
-  **VIGYÁZAT!** A nedves padlófelületek csúszósak lehetnek! Az ehhez a géphez használt vizes oldatok és tisztítószeres nedves területeket hagyhatnak a padló felületén. Ezek a felületek veszélyesek lehetnek a gép kezelője és más személyek számára. Mindig helyezze ki a "Vigyázat!" jeleket a takarítás alatt álló területeken.
-  **VIGYÁZAT!** A szennyvíz helytelen módon kiürítése kárt tehet a környezetben és törvényellenes. Az Egyesült Államok Környezetvédelmi Hivatala bizonyos szabályokat alkotott a szennyvízürítéssel kapcsolatban. Ezenkívül területén a szennyvízürítéssel kapcsolatos helyi városi vagy állami szabályozások is érvényben lehetnek. Értse meg és kövesse területe szabályozásait. Legyen tisztában a felhasznált vegyi anyagok környezeti veszélyeivel.
-  **FIGYELMEZTETÉS:** A gép más tárgyak mozgatására történő használata és a rá való felmászás sérülést vagy károkat okozhat. Ne használja a gépet fellépőként vagy bútorként! Ne utazzon gépen!
-  **FIGYELMEZTETÉS:** A gép garanciája megszűnik, ha nem eredeti Nilfisk alkatrészeket használ hozzá. Mindig használjon Nilfisk cserealkatrészeket!

Bevezetés:

A Nilfisk cég Scrubtec 866, 871, 886, BOOST 8 és 871C automatikus súrológépek kiváló és hatékony padlótisztító készülékek. A Scrubtec 886 készülék két keféjével vagy tisztítópárnájával 86 cm szélességben tisztít. A Scrubtec 871 készülék két keféjével vagy tisztítópárnájával 71 cm szélességben tisztít. A Scrubtec 866 készülék két keféjével vagy tisztítópárnájával 66 cm szélességben tisztít. A Scrubtec BOOST 8 készülék két keféjével vagy tisztítópárnájával 71 cm szélességben tisztít. A Scrubtec 871C készülék két keféjével 71 cm szélességben tisztít. A gumibetétes törőlap feltöri a padlót, míg a vákuummotor felszedi a szennyezett oldatot a padlóról – mindezt egy menetben.

A Scrubtec 866, 871, 886, BOOST 8 és 871C automatikus súrológépek három akkumulátor csatlakozó kábellel, egy akkumulátor kábellel, egy akkumulátor töltővel és egy felhasználói kézikönyvvel egészülnek ki.

Gép műszaki adatai

Modell:	Scrubtec 866	Scrubtec 871	Scrubtec 886
Korong / Kefeméret	(2) 33 cm	(2) 36 cm	(2) 43 cm
Kefemotor(ok)	(2) 0,75 LE (0,56 kW) 200 ford/perc	(2) 0,75 LE (0,56 kW) 200 ford/perc	(2) 0,75 LE (0,56 kW) 200 ford/perc
Tisztítási szélesség	66 cm	71 cm	86,4 cm
Kefenyomás	1. 36 kg 2. 68 kg	1. 36 kg 2. 68 kg	1. 36 kg 2. 68 kg
Kefe visszatartás	Kardános	Kardános	Kardános
Kefefej Víz-visszatartás	Acél szerelvény sörte szoknyával	Acél szerelvény sörte szoknyával	Acél szerelvény sörte szoknyával
Gumibetétes törlőlapp szélessége	81 cm	89 cm	107 cm
A gép szélessége	71 cm - Fej 60 cm - Test	76 cm - Fej 60 cm - Test	91 cm - Fej 60 cm - Test
A gép hosszúsága	155 cm	157 cm	162 cm
A gép magassága		112 cm	
Tömeg 250 Ah akkumulátorokkal és teletöltött oldattartállyal	361,1 kg	362,9 kg	358,8 kg
Tápfeszültség	24 volt, (4 db 6 voltos akkumulátor)		
Vákuum motor	0,75 LE (550 W) 3 fázisú, tangenciális kisülés		
Vákuum motor védelem	Elektronikus úszószelep		
Oldattartály	87 liter		
Oldat betöltőnyílás	Hátulsó betöltőnyílás adagolóvödörrel vagy tömlővel		
Oldatáramlás	0 – 3,8 liter/perc		
Visszafolyó tartály	87 liter		
Motor teljesítménye	0,44 LE (0,33 kW)		
Előremeneti sebesség	0 – 4,8 km/h		
Hátrameneti sebesség:	0 – 3,2 km/h		
Meghajtó kerék	(2) 260 mm x 85 mm világosszürke, jelöletlen, habbal töltött		
Kerékfék	(2) 10 cm Poliuretán		
Gumibetétes törlőlapp anyaga	Uretán elülső és hátsó penge		
Tisztítási fokozat	2 %		
Töltő	Beépített, 24 volt, 25 A		
Rezgés a karnál	<2,5m/s ²		
A kezelő fölére gyakorolt hanghatás tesztelése	65 dBA	65 dBA	67 dBA

Modell:	Scrubtec 871 C	Scrubtec BOOST 8
Korong / Kefeméret	(2) 14,6 cm x 69 cm	35,6 cm x 71 cm
Kefemotor(ok)	(2) 0,81 LE (0,6 kW) 613 ford/perc	0,75 LE (0,56 kW) 2250 ford/perc
Tisztítási szélesség	71 cm	71 cm
Kefenyomás	36 kg	1. 29,5 kg 2. 56,7 kg
Kefe visszatartás	N/A	Kampó és gyűrű
Kefefej Víz-visszatartás	Oldalszoknyák	N/A
Gumibetétes törlőlapp szélessége	89 cm	89 cm
A gép szélessége	78 cm - Fej 60 cm - Test	73 cm - Fej 60 cm - Test
A gép hosszúsága	151 cm	154 cm
A gép magassága		112 cm
Tömeg 250 Ah akkumulátorokkal és teletöltött oldattartállyal	359,3 kg	360,2 kg
Tápfeszültség	24 volt, (4 db 6 voltos akkumulátor)	
Vákuum motor	0,75 LE (550 W) 3 fázisú, tangenciális kisülés	
Vákuum motor védelem	Elektronikus úszószelep	
Oldattartály	87 liter	
Oldat betöltőnyílás	Hátulsó betöltőnyílás adagolóvödörrel vagy tömlővel	
Oldatáramlás	0 – 3,8 liter/perc	BOOST - Normál súrolás 0,45 liter/perc Tejes tartomány 0-2,5 liter/perc
Visszafolyó tartály	87 liter	
Motor teljesítménye	0,44 LE (0,33 kW)	
Előremeneti sebesség	0 – 4,8 km/h	
Hátrameneti sebesség:	0 – 3,2 km/h	
Meghajtó kerék	(2) 260 mm x 85 mm világosszürke, jelöletlen, habbal töltött	
Kerékfék	(2) 10 cm Poliuretán	
Gumibetétes törlőlapp anyaga	Uretán elülső és hátsó penge	
Tisztítási fokozat	2 %	
Töltő	Beépített, 24 volt, 25 A	
Rezgés a karnál	<2,5m/s ²	
A kezelő fölére gyakorolt hanghatás tesztelése	71 dBA	63 dBA

SZÁLLÍTÁSI ELJÁRÁSOK**A gép teherautóra helyezése**

VIGYÁZAT! A gép nehéz. Gondoskodjon róla, hogy két rátermett személy segítkezzen a gép rámpán történő felfelé mozgásában.

1. A rámpa legyen legalább 2,5 méter hosszú és elég erős ahhoz, hogy elbírja a gépet.
2. Győződjön meg róla, hogy a rámpa tiszta és száraz.
3. Állítsa be a rámpát a helyére.
4. Távolítsa el a lehúzó egységet.
5. A tárcsás gép szállításakor távolítsa el a kefeházat, a korong meghajtókat vagy a keféket.
6. Fordítsa az indítókulcsot "ON" (Be) állásba.
7. Állítsa egyenesbe a gépet vízszintes felületen, 3 méterre a rámpa előtt.
8. Állítsa a haladási sebesség kapcsolóját "HI" pozícióba.
9. Nyomja le mindkét előremeneti kapcsolót.
10. Tolja fel a gépet a rámpa tetejére.
11. Fordítsa az indítókulcsot „OFF” (Ki) állásba.
12. Rögzítse a gépet járműhöz.

A gép teherautóról történő levétele

1. Ellenőrizze, hogy semmilyen akadály ne legyen az útban.
2. Gondoskodjon róla, hogy a rámpa legalább 2,5 méter hosszú legyen, és elég erős ahhoz, hogy elbírja a gépet.
3. Győződjön meg róla, hogy a rámpa tiszta és száraz.
4. Állítsa be a rámpát a helyére.
5. Távolítsa el a gép rögzítéseit.



VIGYÁZAT! A gép nehéz. Gondoskodjon róla, hogy két rátermett személy segítkezzen a gép rámpán történő lefelé mozgásában.

6. Fordítsa az indítókulcsot "ON" (Be) állásba.
7. Lassan és óvatosan, az előremeneti kapcsolókat és a hátrameneti kapcsolót nyomva tartva vezesse a gépet a rámpa tetejéig.
8. Állítsa a haladási sebesség kapcsolóját a középső sebességtartományba. A gép rámpán történő lefelé haladása közben az előremeneti kapcsolók lenyomásával tartsa meg az alacsony sebességet.
9. Miután a gép a teherautóról lekerült és használatra kész állapotban van, helyezze vissza a lehúzó egységet és a többi eltávolított alkatrészt.

A KÉSZÜLÉKEN HASZNÁLT JELÖLÉSEK

Veszélyre figyelmeztető szimbólum



FIGYELEM!
Figyelmesen olvassa el az utasításokat, mielőtt elkezdene bármilyen műveletet.



FIGYELEM!
Ne használja a gépet a műszaki specifikációban megadottnál meredekebb lejtőkön.



FIGYELEM!
Ne mossa le a gépet közvetlen vagy nyomás alatt lévő vízsugárral.



Töltés /Akkumulátorfeszültség-jelző

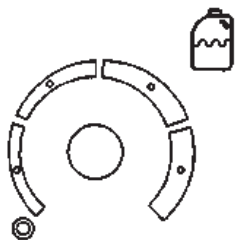

Vegyí keverésvezérlés
(opcionális)



Kulcsos Be/Ki kapcsoló



Haladási sebességvezérlés



Vezérlés
"Egyetlen érintéssel"



További kefényomás
(a hengeres modellen
nem elérhető)



Vákuum Be/Ki

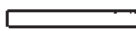

Oldatszabályozás



GÉP VEZÉRLŐPANEL

Indítókulcs (Lásd: 1. ábra, „A” elem)

Az indítókulcs bekapcsolja („ON”) a vezérlőpanel áramellátását. A „O” az „OFF” (Ki) és az „I” az „ON” (Be).

Haladási sebesség kapcsoló (Lásd: 1. ábra, „B” elem)

A sebességszabályzó alacsony és magas fokozatok között állítható. A sebesség növeléséhez fordítsa a gombot jobbra. A sebesség csökkentéséhez fordítsa a gombot balra.

Érintógombos vezérlőgomb (Lásd: 1. ábra, „C” elem)

Az érintógombos vezérlőgomb felemeli, vagy leengedi a kefefej szerelvényt, automatikusan elindítja, vagy leállítja a vákuummotort. Nyomja meg egyszer az érintógombos vezérlőgombot, amely ekkor leengedi a földre a kefefej szerelvényt, és a vákuummotor bekapcsol („ON”) (a kefefej és a vákuum LED zölden világít). A kefemotorok akkor indulnak el, ha a készülék leengedte a keféket és az előremeneti marogomb be van nyomva. Nyomja meg ismét az érintógombos vezérlőgombot, a készülék ekkor felemeli a kefefej szerelvényt, és a vákuummotor 10 másodperc további működés után kikapcsol („OFF”).

Növelje a kefenyomást gomb (Lásd: 1. ábra, „D” elem)

A gomb a kefenyomás növelésére használható. Akkor lehet szükség magasabb kefenyomásra, ha erősen szennyezett padlózat durva súrolását vagy tisztítását végzi. A kefenyomás növeléséhez először engedje le a keféket az érintógombos vezérlőgomb megnyomásával („C” elem). Leereszti a keféket a normál súroló pozícióba. A kefenyomás növeléséhez nyomja meg a gombot („D” elem). A gomb feletti LED sárgán fog világítani. Nyomja meg a gombot („D” elem) újra és a kefék visszaállnak a normál súrolásra (a sárga LED kialszik („OFF”). **MEGJEGYZÉS:** A kefenyomás növelése hengerkefés gépeknél nem lehetséges.

Vákuummotor gomb (Lásd: 1. ábra, „E” elem)

A vákuummotor gombbal lehet bekapcsolni „ON” és kikapcsolni „OFF” a vákuummotort, a kefefej szerelvény pozíciójától függetlenül. A zöld LED világít, ha a vákuummotor be van kapcsolva („ON”).

Oldatszabályzó gomb (Lásd: 1. ábra, „F” és „G” elem)

Az oldatszabályzó gomb adagolja a tisztító folyadékot a padlóra. A normál súroló oldat beállítását két zöld sáv jelzi a mérőműszeren. Hengerkefés gépeknél a legtöbb padló állapot esetében az oldat beállítást egy fokozattal feljebb kell állítani. Az adagolás növeléséhez nyomja az oldat adagoló „G” (+) gombot, amíg eléri a kívánt adagolást. Az adagolás csökkentéséhez nyomja az oldat adagoló „F” (-) gombot, amíg eléri a kívánt adagolást. Ha le akarja állítani az adagolást, nyomja az oldat adagoló „F” (-) gombot, amíg a jelzés eltűnik a kijelzőn. **MEGJEGYZÉS: A gép álló helyzetében az oldatadagolás szünetel.**

Előremeneti marogombok (Lásd: 1. ábra, „H” elem)

Az előremeneti marogombok bekapcsolják („ON”) a hajtómotort, és ha a kefemotorok alsó állásban vannak, akkor azokat, valamint az oldatszabályzó modul is aktiválják. A jobb és bal oldali marogomb egyaránt használható.

Hátrameneti nyomógomb (Lásd: 1. ábra, „I” elem)

A hátrameneti nyomógombot az előremeneti marogombokkal együtt használva a gép az ellenkező irányba fordul. A hátrameneti sebesség az előremeneti 67%-a.

Töltés / Akkumulátor állapotjelző (Lásd: 1. ábra, „J” elem)

A töltés / akkumulátor állapotjelző mutatja, hogy az akkumulátor töltés alatt áll, amikor a töltő a hálózatra van csatlakoztatva. Szintén jelzi az akkumulátor töltöttségi szintjét a gép működése közben. Ha a töltés szintje túl alacsonyra esik, a kefe/korong motorok kikapcsolnak.

Áramkör megszakítók (Lásd: 1. ábra, „K” és „L” elem)

A kefemotorok áramkör megszakítói a vezérlőpanelen találhatóak. Amennyiben a megszakító kiold, határozza meg, melyik motor nem működik, és az indítókulcsot fordítsa „OFF” (Ki) állásba. Várjon 5 percet és nyomja vissza a visszaállítás gombot. Fordítsa az indítókulcsot „ON” (Be) állásba, és próbálja meg újra. Ha a megszakító újból kiold, fel kell venni a kapcsolatot egy meghatalmazott szerviz szakemberrel.

Üzemidő számláló (opcionális) (Lásd: 1. ábra, „M” elem)

Az üzemidő számláló jelzi, hogy a gép hány órán át üzemelt a gép. Csak akkor számol, ha a gép előre vagy hátrafele halad.

Vegyí keverés vezérlő (opcionális) (Lásd: 1. ábra, „N” elem)

A vegyi keverés vezérlő szabályozza, hogy az oldattartályból milyen koncentrációban keveredjen a tisztítószer a tiszta vízhez. A vegyi keverés gomb balról jobbra történő elforgatásával tudja növelni a vegyi anyag koncentrációját.

TÍPUSOK KEZELŐPULTJA

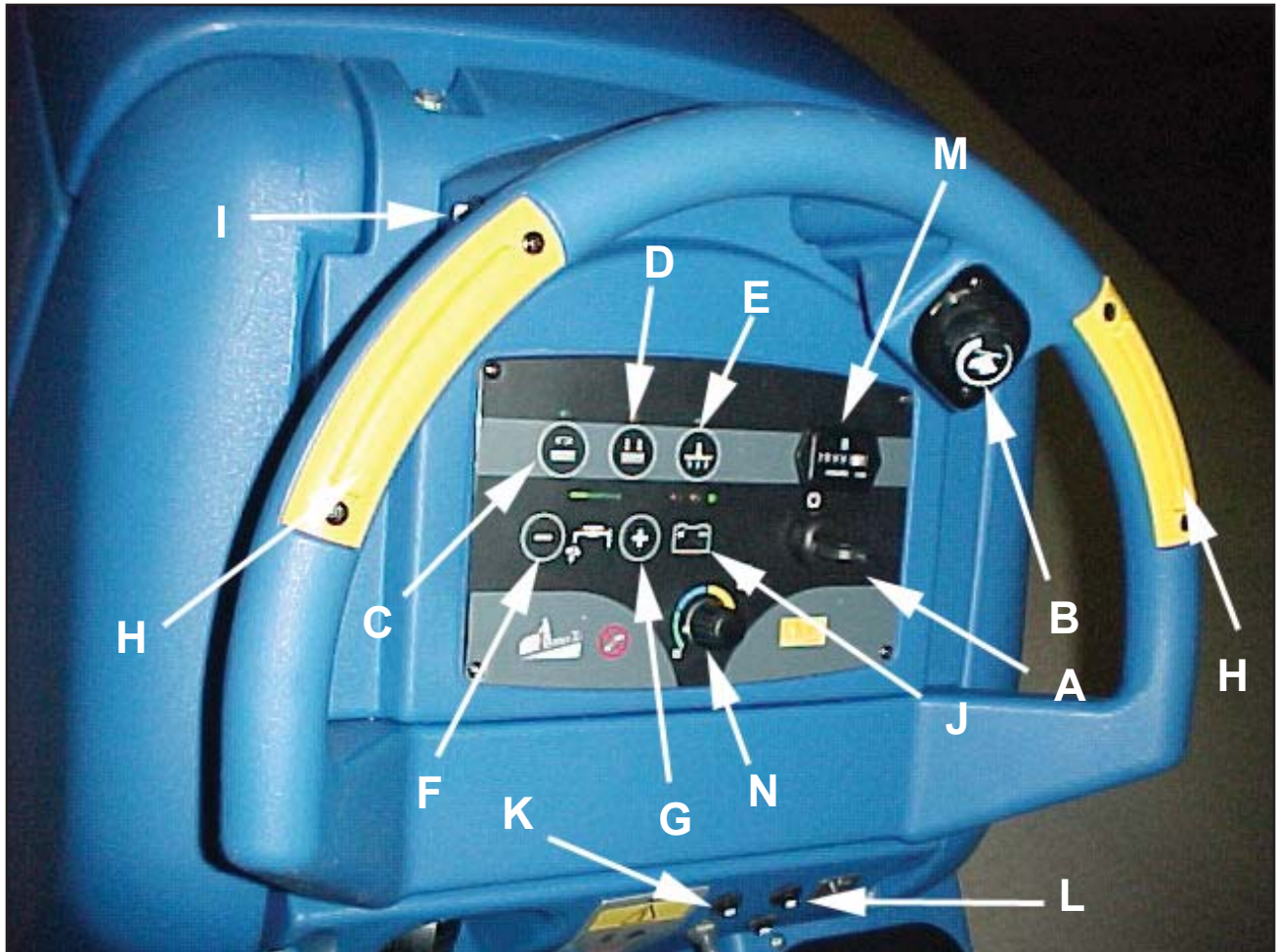

1. ábra

A GÉP KEZELŐSZERVEI ÉS JELLEMZŐI

Lehúzóegység emelő kar (manuális lehúzó emelés) (Lásd a 2. ábrát)

A lehúzó emelőkarja a vezérlőkarok alatt, középen található. Ez a kar a lehúzó felemelésére, illetve leengedésére szolgál.

Úszószelep (Lásd a 3. ábrát).

A vákuummotor szelepjének kapcsolója a visszafolyó tartályban található. Ez automatikusan leállítja a vákuumotort, ha a visszafolyó tartály megtelik.

A GÉP FELKÉSZÍTÉSE AZ ÜZEMELTETÉSRE

Az akkumulátorok beszerelése

A gép négy - 6 voltos akkumulátorral működik. Az akkumulátorok a visszafolyó tartály alatti akkumulátor rekeszben helyezkednek el.

Az akkumulátorok beszereléséhez kövesse ezt az eljárást:

1. Kapcsolja ki a gépet. Húzza be a féket (ha van).
2. Ellenőrizze, hogy a visszafolyó tartály üres legyen.
3. Billentse fel a visszafolyó tartályt teljesen nyitott helyzetbe. Lásd: 4. ábra



FIGYELMEZTETÉS: A tartály megemelése előtt ellenőrizze, hogy üres legyen.



VIGYÁZAT! Ne működtesse a gépet, amíg a visszafolyó tartály nyitva van. A tartály véletlenül megzökkenhet és becsukódhat.

4. Helyezze az akkumulátorokat a rekeszbe az 5. ábra szerint.



VIGYÁZAT! Az akkumulátorok nehezek. Az akkumulátorok segítség nélkül történő megemelése sérüléshez vezethet. Kérjen segítséget az akkumulátorok megemeléséhez.



VIGYÁZAT! Az akkumulátorokkal történő munkavégzés veszélyes! Az akkumulátor közelében végzett munka során viseljen védőszemüveget és védőruházatot. **TILOS A DOHÁNYZÁS!**

5. Csatlakoztassa az akkumulátorok közti kábeleket, és szerelje be az akkumulátor kábelt a képen látható módon. Lásd az 5. ábrát.
6. Az akkumulátor csatlakozóját csatlakoztassa a vezérlőpanelen található csatlakozóhoz.
7. Zárja be a visszafolyó tartályt, lassan leengedve azt.



VIGYÁZAT! Soha ne töltsen az akkumulátort nem megfelelő töltővel. Gondosan kövesse az akkumulátor és az akkumulátortöltő gyártójának utasításait.



2. ábra

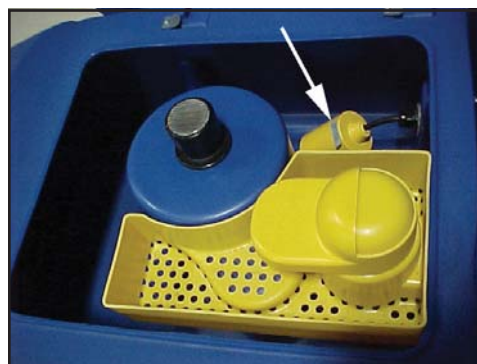

3. ábra



4. ábra

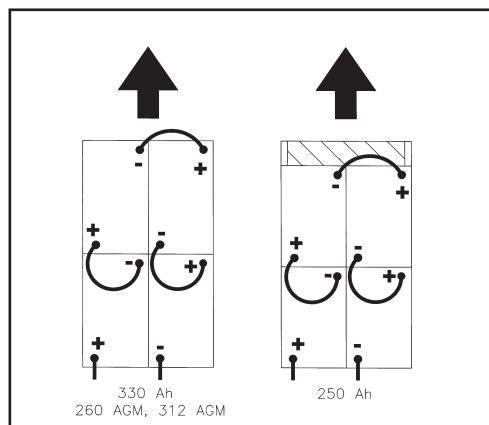

5. ábra

A GÉP FELKÉSZÍTÉSE AZ ÜZEMELTETÉSRE

Az akkumulátortöltő beállítása (WET vagy AGM akkumulátorok):
Az akkumulátor típusának megfelelően (WET vagy AGM), állítsa be a gépet és az akkumulátortöltő elektronikus paneljét a következők szerint :

Töltő beállítása

1. Fordítsa az indítókulcsot "ON" (Be) állásba (lásd: 5A ábra, "A" elem) és a gép működésének legelső másodperceiben figyeljen a következőkre:
 - Ha a zöld figyelmeztető fény ("B" elem) villog, a töltő AGM-re van beállítva.
 - Ha a sárga figyelmeztető fény ("C" elem) villog, a töltő GEL EXIDE-re van beállítva.
 - Ha a piros figyelmeztető fény ("D" elem) villog, a töltő WET-re van beállítva.
2. Ha a beállítást módosítani kell, tegye a következőket:
 - a. Fordítsa az indítókulcsot „OFF” (Ki) állásba.
 - b. Nyomja le és tartsa nyomva a gombokat ("E" és "F" elem) egyszerre, majd fordítsa az indítókulcsot "ON" (Be) állásba.
 - c. Tartsa nyomva a gombokat folyamatosan ("E" és "F" elem), amíg az akkumulátor műszerén a LED fénye be "ON" és ki "OFF" kapcsol, majd engedje fel mindkét gombot.
 - d. 3 másodpercen belül, addig nyomogassa a gombot („F” elem), amíg a zöld sáv („G”) eléri a kívánt töltő beállítást (a zöld sáv pozícióit a különböző töltő beállításokhoz lásd alább):

Zöld sáv beállítás ("G" elem)

- 1. zöld sáv - WET 25 A, 250 és 330 ah akkumulátorok (4 VÖRÖS villanás).
 - 2. zöld sáv - GEL/AGM 25 A, 260 és 312 AGM (4 ZÖLD villanás).
 - 3. zöld sáv - GEL EXIDE 25 A (4 SÁRGA villanás).
 - 4. zöld sáv - WET 15 A (2 VÖRÖS villanás).
 - 5. zöld sáv - GEL/AGM 15 A (2 ZÖLD villanás).
 - 6. zöld sáv - GEL EXIDE 15 A (2 SÁRGA villanás).
- e. Miután kiválasztotta a megfelelő akkumulátor töltő beállítást, várjon mielőtt az indítókulcsot "OFF" (Ki) állásba fordítaná, amíg az akkumulátor LED abbahagyja a villogást és folyamatosan világítani kezd.
 - f. Ismétlje meg az 1. lépést, hogy megbizonyosodjon róla, hogy az akkumulátor típusának (WET vagy GEL) megfelelő beállítás lett beprogramozva.

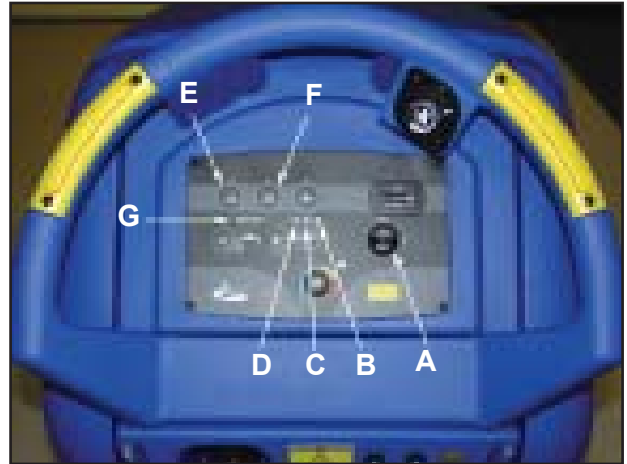

5A . ábra

MEGJEGYZÉS: A gép használata előtt töltsse fel az akkumulátorokat.

**A GÉP FELKÉSZÍTÉSE
AZ ÜZEMELTETÉSRE****Akkumulátor karbantartás**

Az üzemeltetéshez szükséges áramot az akkumulátor szolgáltatja. Az akkumulátorok preventív karbantartást igényelnek.

**VIGYÁZAT!**

Az akkumulátorokkal történő munkavégzés veszélyes! Az akkumulátor közelében végzett munka során viseljen védőszemüveget és védőruházatot. TILOS A DOHÁNYZÁS!

Ahhoz, hogy az akkumulátorokat jó állapotban tartsa, követnie kell a következő utasításokat:

1. Tartsa fenn a megfelelő elektrolit szintet. A megfelelő szint minden cellában a cső aljától lefelé számított 0,5 cm és a lemezek teteje között van. Minden töltés előtt ellenőrizze az akkumulátorok elektrolit szintjét. Lásd a 6. ábrát.

MEGJEGYZÉS: A töltés megkezdése előtt ellenőrizze az akkumulátorok elektrolit szintjét. Töltés előtt győződjön meg róla, hogy a lemezeket ellepi az elektrolit. Ne töltse fel a cellákat az akkumulátor töltése előtt. Az elektrolit térfogata megnő a töltés során. Ennek eredményeképp az elektrolit kifolyhat a cellákból. Töltés után mindig töltse fel a cellákat desztillált vízzel.



FIGYELMEZTETÉS: Ha az elektrolit nem lepi el a lemezeket, az az akkumulátorban visszafordíthatatlan károkat okoz. Tartsa fenn a megfelelő elektrolit szintet.



FIGYELMEZTETÉS: Az akkumulátorok túltöltése a gép meghibásodását, és az akkumulátorok tetejükön keresztül történő kislését okozhatja. Egyik cellában se töltse fel az akkumulátorokat a cső aljáig. Törölje le a savat a gépről vagy az akkumulátorok tetejéről. Ne töltsön savat az akkumulátorokba a beszerelést követően!



FIGYELMEZTETÉS: Az akkumulátorokat kizárólag desztillált vízzel szabad feltölteni. Ne használjon csapvizet, mivel a benne található esetleges szennyeződések károsíthatják az akkumulátort.

2. Tartsa tisztán és szárazon az akkumulátorok tetejét. Tartsa tisztán a sarukat és a csatlakozókat. Az akkumulátor tetejének tisztításához híg ammónia oldattal, vagy szódadikarbónás vízzel megnedvesített törlőkendőt használjon. A saruk és a csatlakozók tisztításához használjon hozzájuk való tisztító eszközöket. Vigyázzon, hogy az akkumulátorba ne kerüljön ammónia ,vagy szódadikarbóna.
3. Az akkumulátorok mindig legyenek feltöltve.
4. Az akkumulátor rekesz kiürítése: (Lásd a 7. ábrát)
 - a. Mindig viseljen védőszemüveget és védőruházatot.
 - b. Tegyen híg ammónia, vagy szódadikarbóna oldatot az akkumulátor rekeszbe a kifröccsent sav semlegesítésére.
 - c. Helyezze a leeresztő csövet az átmenő tengely mögé.
 - d. Tegye kezét a perem mögé és nyissa ki a szelepet.
 - e. Miután kiürült, zárja vissza a szelepet.
 - f. Semlegesítse a kiömlött savat ammóniával, vagy szódadikarbónával.

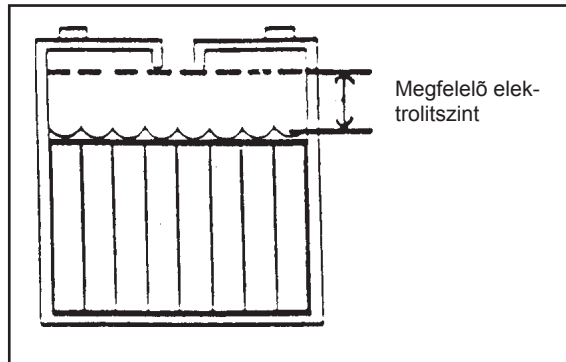

6. ábra

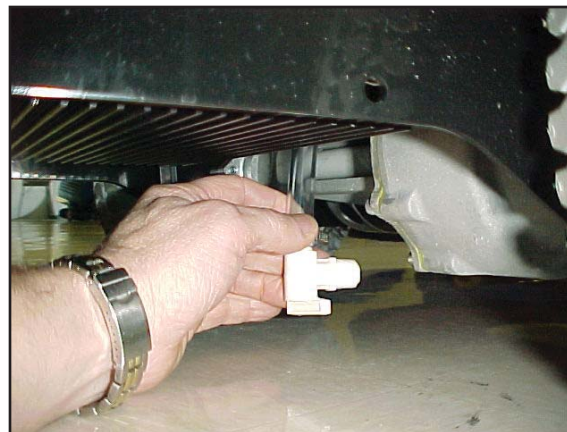

7. ábra

A GÉP FELKÉSZÍTÉSE AZ ÜZEMELTETÉSRE

Az akkumulátorok töltése

⚠ VIGYÁZAT! Az akkumulátorok nem megfelelően szellőző helyen történő töltése robbanást okozhat. A robbanás elkerülése érdekében az akkumulátorokat csak jól szellőző helyen töltsé.

⚠ VIGYÁZAT! A savas ólomakkumulátorok robbanásveszélyes gázokat termelnek. Tartsa távol a szikrákat és a lángokat az akkumulátortól. **TILOS A DOHÁNYZÁS!**

Az akkumulátorok töltéséhez kövesse ezt az eljárást:

1. Győződjön meg róla, hogy az indítókulcs „OFF” (Ki) helyzetben van-e.
2. Az akkumulátorok töltése előtt a rekeszt ki kell szellőztetni. A szellőztetéshez billentse fel a visszafolyó tartályt, és forgassa az oldattartályban elhelyezkedő tartály tartó kengyelt (lásd a 8. ábrát). Lassan engedje le a visszafolyó tartályt a tartó kengyelbe (lásd a 9. ábrát). A tartály bezárásához emelje fel a visszafolyó tartályt, forgassa lefelé a tartó kengyelt, majd lassan engedje le a tartályt zárt helyzetbe.

⚠ FIGYELMEZTETÉS: A tartály megemelése előtt győződjön meg róla, hogy üres.

⚠ VIGYÁZAT! Ne működtesse a gépet, amíg a visszafolyó tartály nyitva van. A tartály véletlenül megzökkenhet és becsukódhat.

3. Csatlakoztassa az akkumulátor töltő hálózati kábelét, amely a gép hátulján található, egy megfelelő fali aljzatbhoz.
4. A töltő/akkumulátor állapotjelző fényei segítségével győződjön meg róla, hogy a töltés megkezdődött. Vörös, sárga és zöld fények jelzik a töltöttségi szintet. A folyamatos zöld fény jelzi, hogy a töltés befejeződött.

MEGJEGYZÉS: Győződjön meg róla, hogy a használt áramkört más berendezés nem terheli le. A fali biztosítékok lekapcsolhatnak, és nincs töltés.

⚠ VIGYÁZAT! Soha ne töltsé az akkumulátort nem megfelelő töltővel. Gondosan kövesse az akkumulátor és az akkumulátortöltő gyártójának utasításait.

MEGJEGYZÉS: Az akkumulátorok végleges károsodásának elkerülése érdekében kerülje az akkumulátor teljes lemerülését. Soha ne hagyja az akkumulátorokat teljesen lemerült állapotban. Az akkumulátorok feltöltésekor hagyja nyitva a visszafolyó tartályt. Ellenőrizze az elektrolit szintet és szükség esetén töltsé fel desztillált vízzel.



8. ábra



9. ábra

A GÉP FELKÉSZÍTÉSE AZ ÜZEMELTETÉSRE

Kefe, illetve korong felszerelése (BOOST gép)

A kefe, vagy a korong felszereléséhez kövesse ezt az eljárást:

1. Fordítsa az indítókulcsot "ON" (Be) állásba.
2. Tegye a kefefejet "Up" (Fel) állásba.
3. Fordítsa az indítókulcsot „OFF” (Ki) állásba.
4. Menjen a gép elülső részéhez.
5. Nyomja meg a kefét vagy az alátétet a rugalmas lemezek alatt. Lásd a 10. ábrát.

MEGJEGYZÉS: Fekete alátét használatakor helyezze az alátétet a fejre. Engedje le a fejet, és csatlakoztassa az alátétet az alátét-meghajtóhoz (ha problémába ütközik, helyezze az alátétet a padlóra, engedje el a fejet, majd folytassa a feladatot).

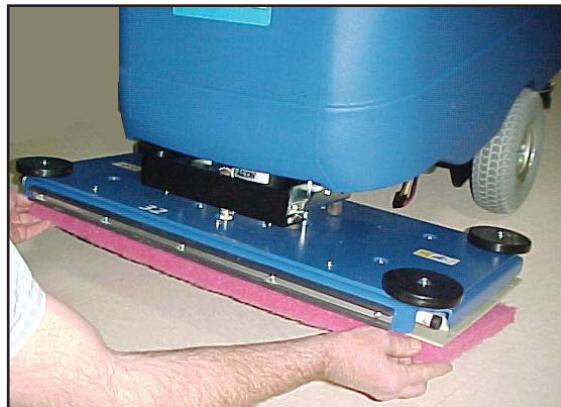

10 . ábra

Kefe, illetve korong leszerelése (BOOST gép)

A kefe vagy az alátét eltávolításához kövesse ezt az eljárást:

1. Fordítsa az indítókulcsot "ON" (Be) állásba.
2. Tegye a kefefejet "Up" (Fel) állásba.
3. Fordítsa az indítókulcsot „OFF” (Ki) állásba.
4. Menjen a gép elejéhez, és húzza le a kefét vagy az alátétet, amíg az ki nem jön a rugalmas lemezekből. Lásd a 11. ábrát.

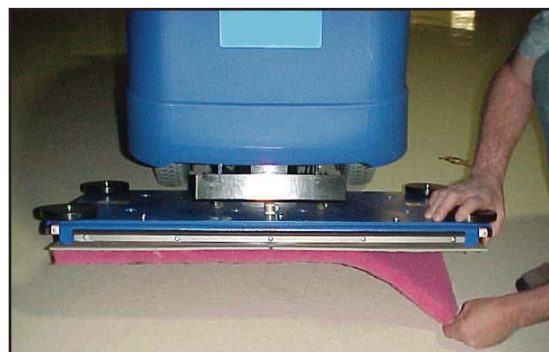

11 . ábra

A GÉP FELKÉSZÍTÉSE AZ ÜZEMELTETÉSRE

Kefék, illetve korong meghajtók felszerelése Tárcsás gépeknél

A kefék, vagy a korong meghajtók felszereléséhez kövesse ezt az eljárást:

1. Fordítsa az indítókulcsot "ON" (Be) állásba.
2. Tegye a kefefejet "Up" (Fel) állásba.
3. Fordítsa az indítókulcsot „OFF” (Ki) állásba.
4. Nyissa szét a jobb és bal oldali kefeházakat és távolítsa el őket. Lásd a 12. ábrát.
5. Helyezze a kefét, vagy a korong meghajtót a kefemotor lemez alá. Lásd a 13. ábrát.
6. Illessze a motor kardán füleit a kefe kardán hornyába.
7. Húzza a kefét felfelé, amíg a kardán zár.
8. A másik kefe, vagy korong meghajtó felszereléséhez ismétlje meg az 5., 6. és 7. lépést.
9. Szerelje vissza a jobb és baloldali kefeházakat és rögzítse az elülső fedelet.

⚠ VESZÉLY: A nem teljesen összeszerelt gép üzemeltetése sérülést vagy vagyoni kárt okozhat. Ne üzemeltesse a gépet annak teljes összeszerelése előtt. Vizsgálja át alaposan a készüléket, mielőtt üzembe helyezné.

Kefék, illetve korong meghajtók leszerelése Tárcsás gépeknél

A kefék, vagy a korong meghajtók eltávolításához kövesse ezt az eljárást:

1. Fordítsa az indítókulcsot "ON" (Be) állásba.
2. Tegye a kefefejet "Up" (Fel) állásba.
3. Fordítsa az indítókulcsot „OFF” (Ki) állásba.
4. Nyissa szét a jobb és bal oldali kefeházakat és távolítsa el őket. Lásd a 12. ábrát.
5. Nyomja le a kefét, vagy korong meghajtót annak két oldalán, amíg a kardán elereszt.



12. ábra



13. ábra

**A GÉP FELKÉSZÍTÉSE
AZ ÜZEMELTETÉSRE****A sörték irányának megváltoztatása, illetve a kefe megfordítása
Hengerkefés gépeknél**

A kefe beszereléséhez, illetve a sörték irányának megváltoztatáshoz kövesse ezt az eljárást:

1. Fordítsa az indítókulcsot "ON" (Be) állásba.
2. Tegye a kefefejét "UP" (Fel) állásba.
3. Fordítsa az indítókulcsot „OFF” (Ki) állásba.
4. Menjen a gép elülső részéhez, és lazítsa meg a kefenyílás ajtaján található szárnyas csavart. Lásd a 14. ábrát.
5. Engedje le az ajtót kb. 1 cm-rel, és vegye le.
6. Vegye ki a kefét. Lásd a 15. ábrát.
7. Ellenőrizze a kefe állapotát. Ha kopott, vagy sérült, cserélje le. Ellenkező esetben, rendszeres időközönként fordítsa meg a kefét, hogy a sörték iránya megváltozzon, így a kefe élettartama megnő.
8. Csúsztassa be a kefét a meghajtó, illetve az ellenkező oldalon, és tekerje lassan, amíg a meghajtó fűlei a kefe hornyaiba illeszkednek. Tolja be teljesen a kefét.
9. Helyezze vissza az ajtót.
10. Emelje meg az ajtót és húzza meg a szárnyas csavart.
11. Végezze el ugyanezt a másik kefével is.

⚠ VESZÉLY: A nem teljesen összeszerelt gép üzemeltetése sérülést vagy vagyoni kárt okozhat. Ne üzemeltesse a gépet annak teljes összeszerelése előtt. Vizsgálja át alaposan a készüléket, mielőtt üzembe helyezné.



14 . ábra



15 . ábra

A GÉP MŰKÖDTETÉSE

A lehúzó használata

A lehúzó feltöri a padlót, miközben a vákuummotor a szennyezett oldatot szedi fel a padlóról. Manuálisan mozgassa a lehúzó egység irányítókarrját. A lehúzó használatához kövesse ezt az eljárást:

1. A lehúzó egység leeresztéséhez fordítsa az irányítókart lefele. Lásd a 16. ábrát.
2. A lehúzó egység felemeléséhez fordítsa az irányítókart felfele. Lásd a 16. ábrát.

Az oldattartály feltöltése

1. Távolítsa el az oldattartály fedelét. Lásd a 17. ábrát.
2. Ha a gép nincs ellátva vegyi keverőrendszerrel, töltsé a tisztítószeret a tartályba. A tisztítószer megfelelő mennyiségének meghatározásához kövesse a csomagoláson található utasításokat.
3. Töltsé fel az oldattartályt vízzel.
4. Tegye a helyére az oldattartály fedelét.



VIGYÁZAT!

Az ehhez a géphez használt vizes oldatok és tisztítószeres nedves területek hagyhatnak a padló felületén. Ezek a felületek veszélyesek lehetnek a gép kezelője és más személyek számára. Mindig helyezzen ki FIGYELMEZTETŐ táblákat a takarítás alatt álló területeken.



VIGYÁZAT!

A gép begyűjtheti a tűzveszélyes anyagokat és gőzöket. Ne használja a gépet gyúlékony anyagokhoz, úgymint benzinhez, gabonaporhoz, oldószerekhez, hígítókhoz, illetve ezek közelében. Csak a tisztítószer gyártója által ajánlott hígítást alkalmazzon.



VIGYÁZAT!

A Nilfisk által ajánlott maximális vízhőmérséklet: 49°C



16 . ábra



17 . ábra

A GÉP MŰKÖDTETÉSE

A vegyi keverőrendszer használata (opcionális)

A vegyi keverőrendszer úgy lett kialakítva, hogy a tisztítószer az eredeti csomagolásából keveri automatikusan az oldattartályból jövő tiszta vízhez. A vezérlőpanelen található vegyi vezérlőgombbal választható ki a kívánt arány, a vegyi anyag gyártójának javaslatainak és a berendezés követelményeinek megfelelően. Az aránybeállítások a 19. ábrán láthatók.

⚠ FIGYELMEZTETÉS: Szárazon ne működtesse a vegyi anyag szivattyút. Ha a vegyi anyag tartály üres, ellenőrizze, hogy a vegyi szabályozás ki legyen kapcsolva.

A vegyi keverőrendszer használatához kövesse ezt az eljárást:

1. Válassza ki a súroláshoz megfelelő tisztítószer.
2. Állítsa be a vegyi gombot a tisztítószer gyártó ajánlásainak megfelelően.
3. Győződjön meg róla, hogy a visszafolyó tartály üres, majd nyissa ki azt.
4. Helyezze az eredeti tisztítószer tartályt az oldattartály jobb első fele előtt található rekeszbe. Lásd: 18A és 18B ábrák
5. Távolítsa el a tartály fedelét, tegye rá a tartálycsatlakozót, majd húzza meg a fedelet.
6. Lassan csukja be a visszafolyó tartályt.

MEGJEGYZÉS: Ha a vezérlőgombot teljesen balra tekeri, csak tiszta víz kerül a padlóra.



18A . ábra



18B . ábra

CHEMICAL SETTINGS



QUANTITY	%	RATIO	COLOR
0.5 Oz/gal	0.4%	1:256	ZÖLD
1 Oz/gal	0.8%	1:128	KÉK
2 Oz/gal	1.6%	1:64	SÁRGA
3 Oz/gal	2.3%	1:43	PIROS

ZÖLD

KÉK

SÁRGA

PIROS

19 . ábra

A GÉP MŰKÖDTETÉSE

⚠ VIGYÁZAT! Az ehhez a géphez használt vizes oldatok és tisztítószeres nedves területeket hagyhatnak a padló felületén. Ezek a felületek veszélyesek lehetnek a gép kezelője és más személyek számára. Mindig helyezzen ki FIGYELMEZTETŐ táblákat a takarítás alatt álló területeken.

⚠ VIGYÁZAT! A gép begyűjtheti a tűzveszélyes anyagokat és gőzöket. Ne használja a gépet gyúlékony anyagok, úgymint benzin, gabonapor, oldószerek és hígítók közelében. Csak a tisztítószert gyártója által ajánlott hígítást alkalmazzon.

⚠ VIGYÁZAT! A Nilfisk által ajánlott maximális vízhőmérséklet: 49°C

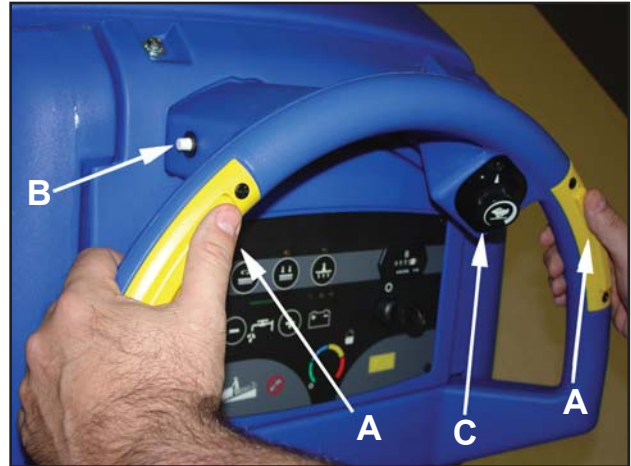

20 . ábra

A gép kezelése

MEGJEGYZÉS: Állítsa a gépet a legalacsonyabb haladási sebességre. A gépet mindaddig olyan helyiségben használja, ahol nincsenek bútorok, vagy tárgyak, amíg biztonságosan nem tudja:

1. Egyenesen irányítani a gépet előre és hátra.
2. Biztonságosan megállítani a gépet.
3. Jobbra és balra fordítani, majd visszaállítani egyenes irányba.

A gép mozgatásához kövesse ezt az eljárást:

1. Engedje ki a rögzítőféket (ha van).
2. Forgassa az indítókulcsot az "ON" („Be”) állásba.
3. Emelje fel a keféket.
4. Emelje fel a lehúzókat.
5. A bal és jobb oldali előremeneti marokgombok (20. ábra, „A” elem) megnyomásával a gép egyaránt előre fele fog haladni.
6. A haladási sebességet a sebességszabályzó gombbal állíthatja be (20. ábra, „C” elem).
7. A megálláshoz engedje fel az előremeneti marokgombokat.
8. Tolatáshoz, egyszerre nyomja be a fehér tolatás kapcsolót (20. ábra, „B” elem), és a jobb vagy bal oldali előremeneti marokkapcsolót (20. ábra, „A” elem).
9. A megálláshoz engedje fel az előremeneti marokgombokat.
10. Kanyarodáshoz, tolja a gép hátulját oldalra.
11. Amikor a gépet megállítja, fordítsa az indítókulcsot az "OFF" (Ki) állásba, vegye ki a kulcsot, majd húzza be a rögzítőféket (ha van).

A GÉP MŰKÖDTETÉSE

A padló tisztítása



VIGYÁZAT! Az ehhez a géphez használt vizes oldatok és tisztítószeres nedves területeket hagyhatnak a padló felületein. Ezek a felületek veszélyesek lehetnek a gép kezelője és más személyek számára. Mindig helyezzen ki FIGYELMEZTETŐ táblákat a takarítás alatt álló területeken.

A padló tisztításához kövesse ezt az eljárást:

1. Húzza be a rögzítőféket (ha van).
2. Töltsön vizet és tisztítószeret az oldattartályba.
3. Engedje ki a rögzítőféket (ha van).
4. Fordítsa az indítókulcsot "ON" (Be) állásba.
5. Engedje le a lehúzó egységet.
6. Nyomja meg az érintógombos vezérlőgombot a kefefej szerelvény leengedéséhez és indítsa el a vákuum motort.
7. Állítsa be a kívánt tisztítószer adagolást.
8. Tolja a gépet előre a padlón.
9. Tegyen 180°-os fordulatot.

MEGJEGYZÉS: Amikor többször halad végig a padlón, úgy vezesse a kefét, hogy a már megtisztított felületet 5 cm szélességben átfedje.

MEGJEGYZÉS: A legtöbb tisztítási eljárás során a tisztítószer felvitele és eltávolítása egy műveletben történik.

Erősen szennyezett padló tisztítása

Erősen szennyezett padló tisztításához kövesse ezt az eljárást:

1. Juttasson tisztítószeret a padlóra.
2. Ne engedje le a lehúzót. Kapcsolja ki ("OFF") a vákuummotort.
3. Engedje le a kefét, vagy korongot, és súrolja fel a padlót.
4. Súrolja fel újra a padlót újabb adag tisztítószerrel, leeresztett lehúzóval és beindított ("ON") vákuum motorral.
5. Távolítsa el az összes tisztítószeret a lehúzóval.

KARBANTARTÁS

⚠ VIGYÁZAT! A karbantartást és a javításokat csak meghatalmazott személyzet hajthatja végre.

⚠ VIGYÁZAT! Bármely karbantartási munkálat előtt, mindig ürítse ki az oldattartályt és a visszafolyó tartályt.

⚠ VIGYÁZAT! Minden rögzítőt szorosan húzzon meg.

A karbantartási eljárást naponta el kell végezni

A tisztán tartott gép élettartama hosszabb, és kevesebb javítást igényel.

A munka megkezdésekor végezze el a következő eljárásokat:

1. Kapcsolja ki az indítókulcsot.
2. Válassza le a tápkábelt az akkumulátor töltőről (a töltési utasítások szerint).
3. Győződjön meg arról, hogy a vákuummotor feletti szűrőszita tiszta, és a helyén van (lásd a 21. ábrát).
4. Győződjön meg róla, hogy a visszaszívó tömlő szelepe tiszta. Szorosan zárja be a szelepet.
5. Győződjön meg róla, hogy a kefék megfelelően felszerelve a helyükön vannak.
6. Ellenőrizze a lehúzó és lehúzó tömlő rögzítését.
7. Győződjön meg arról, hogy a tisztítószer leeresztő cső/szintjelző felső csatlakozása megfelelő.

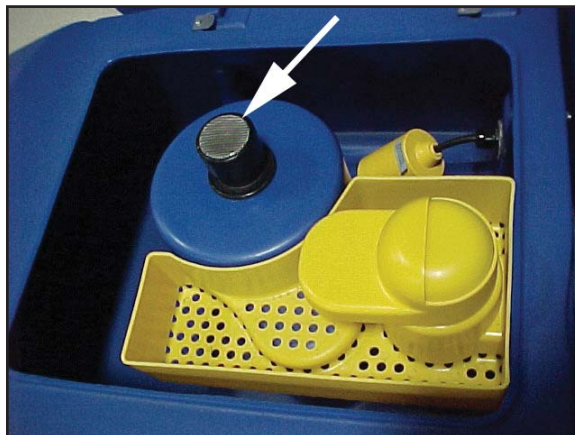

21 . ábra

KARBANTARTÁS**A munka befejeztével végezze el a következő eljárásokat:**

1. Ürítse ki az oldattartályt (ha szükséges) (22. ábra) és a visszafolyó tartályt (23. ábra). A tartályok ürítéséhez kövesse ezt az eljárást:

- Fordítsa az indítókulcsot „OFF” (Ki) állásba.
- Távolítsa el a gép hátulján található leeresztő tömlőt.
- Helyezze a tömlő végét a lefolyónyílás, vagy egy vödör fölé.
- Visszafolyó tartály:*
A leeresztő sapka az óramutató járásával ellentétes irányba nyílik.

Oldattartály:

Ha a tömlő a víz szintje alatt van, a víz kifolyik.

- Öblítse ki a tartályokat. A tartályok öblítéséhez töltsön beléjük tiszta vizet a tetejükön található nyíláson keresztül.
- Ha a tartály vagy a leeresztő cső eldugult, egy víztömlő segítségével távolítsa el a dugulást. Tegye a víztömlőt a leeresztő tömlőbe.
- Hagyja nyitva a tartály fedelét és a leeresztőszelepet, hogy kiszáradhassanak.
- Ellenőrizze a lehúzólapátot. Egy törőkendővel tisztítsa meg a lehúzólapátot. Ha a lehúzólapát sérült vagy használt, fordítsa meg, vagy cserélje ki.
- Ellenőrizze, és tisztítsa meg az oldattartály fedelének tömítését. Az alkatrészeket enyhe tisztítószeres oldattal mossa le, majd tiszta vízzel öblítse.

Ellenőrizze az akkumulátorokat, és ha szükséges, töltés után tölts fel desztillált vízzel. A megfelelő szint minden cellában a cső aljától lefelé számított 0,5 cm-en belül van.

⚠ FIGYELMEZTETÉS: A csapvíz olyan szennyeződések tartalmazhat, amelyek károsíthatják az akkumulátort. Az akkumulátorokat **KIZÁRÓLAG DESZTILLÁLT VÍZZEL** szabad feltölteni.

⚠ VIGYÁZAT! A savas ólomakkumulátorok robbanásveszélyes gázokat termelnek. **TILOS A DOHÁNYZÁS!** Az akkumulátor közelében végzett munka során viseljen védőszemüveget és védőruházatot.

Tiszta törőkendővel törölje le a gép felületét.

Tölts fel az akkumulátorokat. Lásd: “Az akkumulátorok töltése” c. fejezet utasításait.



22 . ábra



23 . ábra

KARBANTARTÁS

Feltétlenül végezze el hetente a következő karbantartási eljárást:

⚠ VIGYÁZAT! A karbantartást és a javításokat csak meghatalmazott személyzet hajthatja végre. Bármely karbantartási munkát elötte, mindig ürítse ki az oldattartályt és a visszafolyó tartályt. Minden rögzítőt szorosan húzzon meg.

⚠ VIGYÁZAT! Az akkumulátor közelében végzett munka során viseljen védőszemüveget és védőruházatot. Ne tegyen szerszámokat, vagy egyéb fémtárgyakat az akkumulátor csatlakozóira, illetve tetejére.

⚠ FIGYELMEZTETÉS: A gép károsodásának, valamint az akkumulátorok tetejükön keresztül történő kisülésének megakadályozása érdekében, ne töltsen fel az akkumulátorokat az egyes cellákban lévő csövek aljánál magasabb szintre. Törölje le a savat a gépről vagy az akkumulátorok tetejéről. Ne töltsön savat az akkumulátorokba a felszerelést követően!



24. ábra

MEGJEGYZÉS: A gép javítása előtt mindig kapcsolja ki az indítókulcsot.

⚠ VIGYÁZAT! Az akkumulátor közelében végzett munka során viseljen védőszemüveget és védőruházatot. **TILOS A DOHÁNYZÁS!**

1. Az akkumulátorok ellenőrzéséhez nyissa fel teljesen a visszafolyó tartály tetejét. Lásd a 24. ábrát. A tartály bezárásához lassan engedje le a tartályt, amíg az be nem zárul.

⚠ FIGYELMEZTETÉS: A tartály megemelése előtt ellenőrizze, hogy üres legyen.

⚠ VIGYÁZAT! Ne működtesse a gépet, amíg a visszafolyó tartály nyitva van. A tartály véletlenül megzökkenhet és becsukódhat.

2. Kösse le az akkumulátorokat. Az akkumulátorok tetejének tisztításához ammónia oldattal, vagy szódabikarbónás vízzel megnedvesített törülkönyt használjon. Tisztítsa meg az akkumulátor csatlakozóit. Kösse vissza az akkumulátorokat.

3. Ellenőrizze, hogy nincs szivárgás, dugulás vagy egyéb károsodás a tömlőkben.

KARBANTARTÁS**A lehúzó egység karbantartása**

A lehúzó egység eltávolításához kövesse ezt az eljárást:

1. A lehúzó egységet a két tartócsavar kilazításával szerelje le a gépről. Húzza le a lehúzó egységet. Lásd a 25. ábrát.
2. Vizsgálja meg a lehúzó egység lapátjait.
3. Ha a lapátok kopottak, csatolja ki a pántokat, majd fordítsa a lapátokat a jó oldalukkal a törlés irányába (Lásd: 25A és 25B ábrák).
4. Szerelje vissza a lehúzó egységet a gépre.

A lehúzó egység dőlésének beállítása

A lehúzó egység nem megfelelő dőlése a lapátok felemelkedését okozhatja középen vagy a széleken, a dőlés szögének függvényében. Forgassa az állítócsavart a megfelelő irányba (lásd: 26. ábra) a lapátok egyenletes elterülése érdekében.

⚠ VIGYÁZAT! A karbantartást és a javításokat csak meghatalmazott személyzet hajthatja végre.

⚠ VIGYÁZAT! Az elektromos részek javítását csak meghatalmazott személyzet végezheti.

Kötelezően elvégzendő karbantartási folyamatok!

Vegye fel a kapcsolatot a Nilfisk Szervizközponttal a következő eljárások elvégzéséhez.

Minden 500 óra (erős megterhelés) 1000 óra (normál) használat után

1. Ellenőrizze az elektromos motorok szénkeféit.
2. Tisztítsa meg az akkumulátor termináljait és csatlakozóit. Ellenőrizze, hogy az összes akkumulátor csatlakozó megfelelően meg legyen húzva.
3. Ellenőrizze az összes kapcsolót, vezérlőt, szelepet, tömlőt és tömítőgyűrűt.
4. Ellenőrizze az átmenő tengely agyakat, és távolítsa el róluk a törmeléket.

Minden 250 óra (csak BOOST) használat után

1. Az izolátorok működési ideje várhatóan 250-1 000 az alkalmazás módjától függően.
2. Évente vagy minden 250 üzemóra után cserélje ki az alacsony izolátorokat, attól függően melyik következik be előbb.

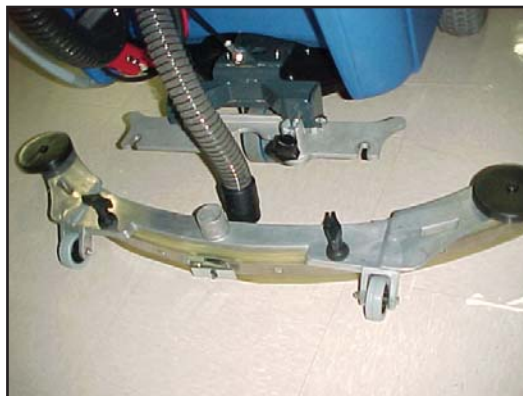

25 . ábra



25A . ábra



25B . ábra

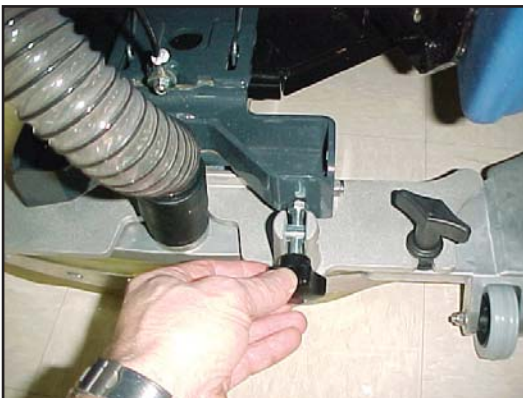

26 . ábra

A GÉP HIBÁINAK KIJAVÍTÁSA

PROBLÉMA	OK	SZÜKSÉGES INTÉZKEDÉS
A gép nem távolítja el az összes vizet a padlóról.	<p>A lehúzó egység fel van emelve</p> <p>A szívótartály megtelt.</p> <p>A szítaszűrő szennyezett.</p> <p>Dugulás vagy sérülés található a lehúzón, a lehúzó tömlőn vagy a feltöltő csövön.</p> <p>A vákuum motor nem működik.</p> <p>A lehúzó tömlő nincs csatlakoztatva.</p> <p>A lehúzó lapát sérült, kopott vagy nem megfelelően lett felszerelve.</p> <p>A visszafolyó tartály tömítése sérült.</p> <p>A visszaszívó tömlő szelepe nincs zárva.</p>	<p>Engedje le a lehúzó egységet.</p> <p>Ürítse ki a tartályt.</p> <p>Tisztítsa meg a szítaszűrőt.</p> <p>Szüntesse meg a dugulást, vagy a javítsa meg a sérülést.</p> <p>Ellenőrizze, hogy nincs-e kiégett biztosíték. A javításokat képzett szakember végezze el.</p> <p>Csatlakoztassa a tömlőt.</p> <p>Fordítsa meg, vagy cserélje ki a lehúzó lapátokat. Megfelelően szerelje fel a lehúzó lapátot.</p> <p>Cserélje ki a tömítést.</p> <p>Zárja a szelepet.</p>
Az akkumulátorok nem biztosítják a normál működési időt.	<p>Az akkumulátor csatlakozói szennyezettek vagy sérültek.</p> <p>Az elektrolitszint túl alacsony.</p> <p>Az akkumulátorok nincsenek teljesen feltöltve.</p> <p>A töltő sérült.</p> <p>Az akkumulátor sérült.</p> <p>Az akkumulátorok nincsenek csatlakoztatva.</p>	<p>Tisztítsa meg a terminálokat és csatlakozókat.</p> <p>Cserélje ki a sérült vezetékeket. Töltse fel az akkumulátorokat.</p> <p>Töltsön desztillált vizet minden cellába, és töltse fel az akkumulátorokat.</p> <p>Töltse az akkumulátorokat 16 órán keresztül.</p> <p>A töltő javítását képzett szakember végezze el.</p> <p>Képzett szakember mérje meg a lemerülő akkumulátor celláinak feszültségét.</p> <p>Csatlakoztassa az akkumulátorokat.</p>
A tisztítás nem egyenletes.	<p>A súrolókefék vagy korongok kopottak.</p> <p>A kefeegység, a görgők vagy az oldatszelep sérült.</p> <p>Egy vagy több motor nem működik</p> <p>Az oldatszint alacsony.</p>	<p>Cserélje ki a súrolókeféket vagy korongokat.</p> <p>A szükséges javításokat képzett szakember végezze el.</p> <p>Ellenőrizze a kioldott megszakítókat, állítsa vissza.</p> <p>Ellenőrizze a kilazult érintkezéseket.</p> <p>Töltse fel az oldattartályt.</p> <p>MEGJEGYZÉS: Ha a motorok továbbra sem működnek, kérje szakember segítségét.</p>
A gép nem működik.	<p>A gép áramellátása hibás.</p>	<p>Állítsa vissza a megszakítót</p> <p>Ellenőrizze a hajtómotor csatlakozásait.</p> <p>Cserélje ki a biztosítékokat.</p> <p>Ellenőrizze az akkumulátorok csatlakozásait.</p> <p>Engedje ki a rögzítőféket (ha van)</p> <p>MEGJEGYZÉS: Ha a motorok továbbra sem működnek, kérje szakember segítségét.</p>

Overenstemmelseserklæring
Declaration of conformity
Konformitätserklärung
Declaración de conformidad
Atbilstības deklarācija
Megfelelősségi nyilatkozat
Certifikat o ustreznosti

Declaration de conformité
Verklaring van overeenstemming
Dichiarazione di conformità
Vastavussertifikaat
Deklaracja zgodności
Försäkran om överensstämmelse

Samsvarserklæring
Vaatumustenmukaisuusvakuutus
Atitikties deklaracija
Osvědčení o shodě
Certifikát súladu

Modell/ Modèle/ Model/ Malli/ Modelo/ Μοντέλο/ Modelo/ Modelis/Модель: Floor Treatment Machines

Type/ Tyypit/ Tipo/ Τύπος/ Tüüp/ Tipas/ Tips/ Тип/ Típus/ Тип/ Tip: Scrubtec Boost8, Scrubtec 866, Scrubtec 871, Scrubtec 871C, Scrubtec 886

- D** Der Unterzeichner bestätigt hiermit dass die oben erwähnten Modelle gemäß den folgenden Richtlinien und Normen hergestellt wurden.
- GB** The undersigned certify that the above mentioned model is produced in accordance with the following directives and standards.
- DK** Undertegnede attesterer herved, at ovennævnte model er produceret i overensstemmelse med følgende direktiver og standarder.
- N** Undertegnede attesterer att ovennevnte modell är produsert i overensstemmelse med følgende direktiv og standarder.
- E** El abajo firmante certifica que los modelos arriba mencionados han sido producidos de acuerdo con las siguientes directivas y estándares.
- I** Il sottoscritto dichiara che i modelli sopra menzionati sono prodotti in accordo con le seguenti direttive e standard.
- EST** Allakirjutanu kinnitab, et ülalnimetatud mudel on valmistatud kooskõlas järgmiste direktiivide ja normidega.
- LV** Ar šo tiek apliecināts, ka augstākminētais modelis ir izgatavots atbilstoši šādām direktīvām un standartiem.
- CZ** Niže podepsaný stvrzuje, že výše uvedený model byl vyroben v souladu s následujícími směrnici a normami.
- SLO** Spodaj podpisani potrjujem, da je zgoraj omenjeni model izdelan v skladu z naslednjimi smernicami in standardi.
- F** Je soussigné certifie que les modèles ci-dessus sont fabriqués conformément aux directives et normes suivantes.
- NL** Ondergetekende verzekert dat de bovengenoemde modellen geproduceerd zijn in overeenstemming met de volgende richtlijnen en standaards.
- FIN** Allekirjoittaja vakuuttaa että yllämainittu malli on tuotettu seuraavien direktiivien ja standardien mukaan.
- S** Undertecknad intygar att ovannämnda modell är producerad i överensstämmelse med följande direktiv och standarder.
- GR** Ο κάτωθι υπογεγραμμένος πιστοποιεί ότι η παραγωγή του προαναφερθέντος μοντέλου γίνεται σύμφωνα με τις ακόλουθες οδηγίες και πρότυπα.
- P** A presente assinatura serve para declarar que os modelos supramencionados são produtos em conformidade com as seguintes directivas e normas.
- LT** Toliau pateiktu dokumentu patvirtinama, kad minėtas modelis yra pagamintas laikantis nurodytų direktyvų bei standartų.
- PL** Niżej podpisany zaświadcza, że wymieniony powyżej model produkowany jest zgodnie z następującymi dyrektywami i normami.
- H** Alulírottak igazoljuk, hogy a fent említett modellt a következő irányelvek és szabványok alapján hoztuk létre.
- SK** Dolu podpísaný osvedčuje, že hore uvedený model sa vyrába v súlade s nasledujúcimi smernicami a normami.

EC Machinery Directive 98/37/EC
EC Low Voltage Directive 73/23/EEC, 93/68/EEC, 06/95/EEC
EC EMC Directive 89/336/EEC

EN 12100-1, EN 12100-2, EN 294, EN 349
EN 60335-1, EN 60335-2-72
EN 61000, EN 50366, EN 55012

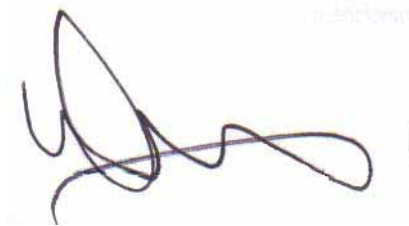

10.22.2009

Year of Affixing the CE marking 2009

Don Legatt, Engineering Director
Nilfisk, Inc.
14600 21st Avenue North
Plymouth, MN 55447 USA

Nilfisk
Industrivej 1
9560 Hadsund, Denmark



Nilfisk A/S
Kornmarksvej 1 · DK-2605 Brøndby · Denmark
Tel.: +45 43 23 81 00 · Fax: +45 43 43 77 00
mail.com@nilfisk.com
www.nilfisk.com

